



**BAIC**

WYBÓR STAJE SIĘ PROSTY

**INSTRUKCJA**

## Przedmowa

Zdękujemy za zakup tego samochodu.

Niniejsza instrukcja dotyczy modeli X55 II. Przed pierwszym użyciem samochodu należy uważnie przeczytać niniejszą instrukcję i zapoznać się z konstrukcją samochodu, jego różnymi funkcjami, sposobem użytkowania odnośnymi regulacjami ustanowionymi przez naszą firmę. Jakiegokolwiek straty spowodowane nieprzebraniem zaleceń zawartych w instrukcji obsługi lub modyfikacjami wprowadzonymi bez zgody firmy nie będą objęte prawem do odszkodowania. Informacje zawarte w niniejszej instrukcji pomogą Ci opanować właściwe sposoby prowadzenia i obsługi technicznej samochodu, dzięki czemu będziesz mógł w pełni czerpać radość z jazdy. Po przeczytaniu proszę ją przechowywać we właściwy sposób.

Niniejszy podręcznik ma na celu dostarczenie użytkownikowi wskazówek dotyczących prowadzenia i obsługi technicznej samochodu. Proszę sprawdzić umowę kupna pod kątem szczegółowej konfiguracji swojego samochodu. W przypadku jakichkolwiek pytań dotyczących tego samochodu i niniejszej instrukcji, proszę się skontaktować z autoryzowanym dealerem BAIC MOTOR.

Zdjęcia, dane i instrukcje zawarte w niniejszym podręczniku użytkownika są zgodne ze stanem faktycznym produktu w momencie jego sporządzenia. W związku z ciągłymi modyfikacjami i ulepszaniem samochodów, zdjęcia, dane i instrukcje zawarte w podręczniku użytkownika mają jedynie na celu przedstawienie sposobów obsługi i nie mogą służyć jako podstawa zamówienia dostawy.

Będziemy nadal udoskonalać wszystkie modele. Dlatego prosimy przyjąć do wiadomości, że zastrzegamy sobie prawo do zmiany niektórych części samochodu, jego wyposażenia lub specyfikacji technicznej w dowolnym momencie. Dane związane z dostawą, wyglądem, właściwościami użytkowymi, wymiarami, masą, zużyciem paliwa, dane techniczne i funkcjonalne samochodu są prawidłowe w momencie ich publikacji lub prezentacji. Niektóre wyposażenie/cechy opisane w tym dokumencie mogą nie być dostępne w Twoim samochodzie (szczegółowe informacje można uzyskać u autoryzowanego dealera BAIC Motor). Żadne informacje, ilustracje lub opisy zawarte w niniejszym podręczniku użytkownika nie będą uznawane za zobowiązania prawne.

Firma z całą powagą podkreśla, że ponosi wyłączną odpowiedzialność za zmiany wprowadzane w niniejszej instrukcji obsługi, oraz zastrzega sobie wszelkie prawa i korzyści określone w prawie autorskim, w tym prawo do wprowadzania modyfikacji.

Żadna część niniejszej instrukcji obsługi nie może być powielana, kopiowana ani tłumaczona bez uprzedniej pisemnej zgody firmy, a niniejsza publikacja nie może być powielana, przechowywana w systemie publicznie dostępnych wyszukiwarek ani rozpowszechniana elektronicznie, mechanicznie lub w jakiegokolwiek innej formie.

"Naciśnięcie" w tekście niniejszego podręcznika wskazuje, że czas naciskania jest krótszy niż 2 sekundy i większy lub równy 0,1 sekundy, a "naciśnięcie i przytrzymanie" wskazuje, że czas naciskania jest większy lub równy 2 sekund i krótszy niż 1 minuta.

Kierunki podawane w niniejszej instrukcji to kierunki jazdy samochodu.

BAIC International Development Co., Ltd.

Lipiec 2022 r.

## Wprowadzenie

### Uwagi

1. Przeglądy samochodu należy wykonywać zgodnie z harmonogramem obsługi technicznej.
2. W celu uzyskania dopasowania do kierowców różnej postury, pozycję za kierownicą należy dostosować za pomocą:
  - przesuwania fotela w przód i w tył, regulacji wysokości siedziska i nachylenia oparcia.
  - regulacji położenia kierownicy.
  - regulacji ustawienia lusterka wewnętrznego i zewnętrznych lusterek wstecznych.
3. Zapinanie pasów bezpieczeństwa stanowi niezbędne zabezpieczenie pasażerów samochodu. Dorośli powinni prawidłowo zapinać pasy bezpieczeństwa, a dla dzieci należy prawidłowo dobrać i używać fotelików dziecięcych oraz pasów bezpieczeństwa, zgodnie z odpowiednimi wymaganiami niniejszego podręcznika obsługi.
4. Przed jazdą należy sprawdzić:
  - czy światła samochodu działają normalnie.
  - czystość szyby przedniej i lusterek wstecznych oraz sprawność wycieraczek.

- ustawienie lusterek wstecznych.
  - ciśnienie w oponach i zużycie opon. Stan opon wpływa bezpośrednio na osiągi w zakresie mocy, oszczędności energii i komfort jazdy samochodem, ma także wpływ na bezpieczeństwo jazdy. Użytkowanie i obsługa techniczna kół (w tym koła zapasowego) powinny być zgodne z wymaganiami. Ciśnienie w oponie należy sprawdzać, gdy opona jest zimna.
  - poziom oleju silnikowego, płynu chłodzącego, płynu hamulcowego itp.
  - stan akumulatora.
5. Aby sprawdzić każdą z lampek ostrzegawczych należy ustawić przycisk Start/Stop w trybie „RUN [WŁ]”.
  6. U uruchamianie silnika
    - Aby uniknąć zatrucia spalinami nie wolno przez długi czas pozostawiać włączonego silnika w zamkniętym pomieszczeniu.
    - W przypadku wyczerpania akumulatora, elektroniczny moduł sterujący silnika i rozrusznik nie będą działać prawidłowo, więc silnika nie da się uruchomić.

### 7. Hamulec

- Przy wyłączonym silniku, kiedy nie działa wspomaganie podciśnieniowe, wymagana siła nacisku na pedał hamulca znacznie wzrasta, a skuteczność hamulca gwałtownie spada. Z tego względu, kategorycznie zabrania się jazdy samochodem z wyłączonym silnikiem.
  - W przypadku samochodów wyposażonych w automatyczną skrzynię biegów, przed opuszczeniem samochodu należy najpierw zatrzymać samochód, za pomocą dźwigni zmiany biegów ustawić bieg „N”, zaciągnąć hamulec postojowy, a następnie przełączyć dźwignię zmiany biegów na „P”.
  - ABS pozwala zapobiec blokowaniu kół w przypadku hamowania na śliskiej nawierzchni lub podczas hamowania awaryjnego, co sprzyja stabilizacji kierunku jazdy, jednak mimo wszystko należy prowadzić samochód ostrożnie.
8. Lampki ostrzegawcze tablicy wskaźników:
    - Jeśli podczas jazdy zaświeci się jakkolwiek czerwona lampka ostrzegawcza na tablicy wskaźników (np. hamulca, oleju, temperatury płynu chłodzącego itp.), należy jak najszybciej zatrzymać się w bezpiecznym miejscu, sprawdzić samochód zgodnie z zapisami niniejszej instrukcji i w razie potrzeby

skontaktować się z autoryzowanym dealerem BAIC Motor.

- Jeżeli podczas jazdy na tablicy wskaźników zapali się żółta lampka ostrzegawcza, należy dokonać przeglądu samochodu zgodnie z niniejszym podręcznikiem obsługi i w razie potrzeby skontaktować się z wyspecjalizowanym warsztatem autoryzowanego dealera BAIC MOTOR w celu wykonania obsługi technicznej.

#### 9. Akcesoria elektryczne:

- Wszelkie akcesoria elektryczne muszą zostać podłączone we właściwy sposób i w określonym miejscu instalacji, proszę się w tym celu udać do autoryzowanego dealera BAIC MOTOR.

10. Ten samochód jest wyposażony w katalizator. Kategorycznie zabrania się używania benzyny ołowiowej, w przeciwnym razie katalizator ulegnie uszkodzeniu.

11. Wskazówki dotyczące bezpieczeństwa: aby zapewnić bezpieczeństwo sobie jako kierowcy i pasażerom podczas całej podróży należy przestrzegać następujących istotnych zasad jazdy

- Ścisłe przestrzegać zasad ruchu drogowego i prowadzić w sposób bezpieczny.
- Nie wolno prowadzić samochodu po spożyciu alkoholu lub zażyciu narkotyków.
- Należy się stosować do znaków ograniczenia prędkości i nie jeździć z nadmierną prędkością.

12. Nie wolno dopuścić do przedostania się wody do deski rozdzielczej. Podczas używania samochodu nie wolno kłaść na desce rozdzielczej mokrego parasola ani kubka wypełnionego płynem. W przeciwnym razie elementy elektryczne zamontowane w desce rozdzielczej mogą ulec uszkodzeniu na skutek wniknięcia wody do jej wnętrza.

13. Z uwagi na ryzyko nieprawidłowego działania samochodu lub obrażeń ciała nikomu nie wolno samowolnie modyfikować, regulować ani demontować podzespołów samochodu. W celu naprawy lub doposażenia samochodu należy się udać do autoryzowanego dealera BAIC MOTOR. Autoryzowany dealer BAIC Motor ma do dyspozycji niezbędne narzędzia, tj. sprzęt do diagnostyki komputerowej, informacje dotyczące obsługi technicznej oraz wykwalifikowanych pracowników.

#### Wskazówka

W niniejszej instrukcji często pojawiają się słowa „NIEBEZPIECZEŃSTWO”, „OSTRZEŻENIE”, „PRZESTROGA” i pewne symbole specjalne. Należy zwracać na nie szczególną uwagę. Zignorowanie tych ostrzeżeń może spowodować obrażenia ciała lub uszkodzenie samochodu.



„NIEBEZPIECZEŃSTWO” oznacza, że nieprzebranie instrukcji może spowodować poważne obrażenia ciała lub nawet śmierć.



„OSTRZEŻENIE” oznacza niebezpieczne lub ryzykowne działanie, które może spowodować obrażenia ciała lub uszkodzenie samochodu.











„UWAGA” zawiera przydatne informacje.

## Wprowadzenie

### Elementy graficzne

Etykiety, znaki logo i zdjęcia zawarte w tej instrukcji służą wyłącznie celom ilustracyjnym i informacyjnym.

Znak graficzny	Znaczenie
	„Nie rób tego” lub „Nie dopuść, aby”.
	„Proszę wykonać tę czynność” lub „Ta czynność jest wykonalna”.
	Wskazuje element na grafice.
	
	
	
	Kierunek działania lub ruchu.
	
	

Wyposażenie/funkcje oznaczone „\*” dotyczą tylko niektórych modeli lub stanowią opcjonalne wyposażenie lub funkcje niektórych modeli. Proszę się zapoznać z rzeczywistością konfiguracją samochodu.

### Oświadczenie dot. praw autorskich

Bez pisemnej zgody BAIC International Development Co., Ltd. zabrania się kopiowania, przechowywania lub przesyłania tego dokumentu w formie elektronicznej lub jakiegokolwiek innej formie.

© Wszelkie prawa zastrzeżone przez BAIC International Development Co., Ltd.

### Informacje — Etykieta paliwowa

#### • BENZYNA



Symbol oznaczający benzynę to okrąg („E” oznacza określone bioskładniki obecne w benzynie)

### Cel i warunki zastosowania instrukcji obsługi

Niniejsza instrukcja obsługi została opracowana w celu dostarczenia informacji na temat parametrów i funkcji pojazdu oraz ważnych informacji dotyczących bezpieczeństwa, w tym przestroż i ostrzeżeń w celu zapewnienia bezpiecznej jazdy i prawidłowej konserwacji pojazdu.

- Wszystkie opisy, zdjęcia i ilustracje zawarte w niniejszej instrukcji obsługi sporządzone są na podstawie stanu z czasu przygotowania dokumentu. W przypadku zmiany parametrów (opcji) i funkcji w zależności od zmian konstrukcyjnych pewne elementy mogą różnić się od rzeczywistego pojazdu.
- Niniejsza instrukcja obsługi została przygotowana w oparciu o wszystkie parametry (opcje) pojazdu. Należy mieć na uwadze, że instrukcja może zawierać opis parametrów (opcji), które nie mają zastosowania do Państwa pojazdu.

Ponieważ wyposażenie w niektóre opcje lub pakiety może zależeć od punktu sprzedaży pojazdu i zmian konstrukcyjnych, przed zapoznaniem się z niniejszą instrukcją obsługi należy upewnić się, że opcje wybrane podczas podpisywania umowy są zgodne ze stanem faktycznym Państwa pojazdu.

Aby zagwarantować bezpieczną jazdę i możliwie najlepsze osiągi pojazdu, prosimy o uważne przeczytanie niniejszej instrukcji przed rozpoczęciem obsługi samochodu.

## Spis treści

<b>Ogólne informacje dot. samochodu</b> .....	<b>11</b>	<b>Załadunek bagażnika</b> .....	<b>25</b>
Wygląd zewnętrzny samochodu.....	11	Otwieranie bagażnika .....	25
Wnętrze samochodu.....	12	Otwieranie bagażnika przyciskiem na kluczyku inteligentnym .....	25
Deska rozdzielcza .....	12	Przełącznik otwierania bagażnika .....	25
Przyciski sterowania szybami .....	14	Otwieranie bagażnika za pomocą środkowego ekranu dotykowego.....	25
Górne przyciski sterujące.....	15	Otwieranie bagażnika kluczykiem inteligentnym .....	26
<b>Przygotowania przed jazdą</b> .....	<b>16</b>	Ustawianie za pomocą wbudowanego przełącznika.....	27
Kontrola przed jazdą.....	16	<b>Bagażnik</b> .....	27
Ustawienia spoczynkowe samochodu .....	17	Lampka bagażnika .....	27
Działania podejmowane na postoju .....	17	Przestrzeń ładunkowa bagażnika .....	28
<b>Otwieranie samochodu</b> .....	<b>18</b>	Przedmioty zabronione .....	29
Lokalizowanie samochodu za pomocą kluczyka .....	18	Zamykanie elektrycznej pokrywy bagażnika* .....	30
Otwieranie samochodu z zewnątrz .....	18	Manualne zamykanie pokrywy bagażnika* .....	31
Odryglowanie zamków kluczykiem inteligentnym.....	18	<b>Wsiadanie do samochodu</b> .....	<b>32</b>
Automatyczne odryglowanie za pomocą kluczyka inteligentnego .....	19	Otwieranie drzwi .....	32
Awaryjne odryglowanie zamków .....	20	Oświetlenie powitalne .....	33
Wymiana baterii kluczyka.....	22	Światło powitalne.....	33
Odryglowanie zamków od wewnątrz samochodu.....	23	Oświetlenie nastrojowe* .....	33
Odryglowanie z wykorzystaniem zamka centralnego ....	23	<b>Jazda samochodem</b> .....	<b>34</b>
Automatyczne odryglowanie po zgaśnięciu silnika .....	23	Pasy bezpieczeństwa .....	34
Odryglowanie za pomocą klamki wewnętrznej.....	24	Regulacja wysokości pasów bezpieczeństwa* .....	34
Automatyczne odryglowanie w razie kolizji.....	24	Prawidłowe zapinanie pasów bezpieczeństwa .....	34

## Spis treści

Środki ostrożności dot. pasów bezpieczeństwa .....	36	Blokada rodzicielska.....	64
Kontrola sprawności pasów bezpieczeństwa .....	38	Wyposażenie wnętrza samochodu .....	64
Napinacze i ograniczniki naprężenia pasów bezpieczeństwa* .....	38	Oświetlenie wnętrza .....	64
Konserwacja pasów bezpieczeństwa .....	38	Uchwyt nad drzwiami .....	66
Fotel przedni .....	39	Osłona przeciwsłoneczna .....	67
Prawidłowa pozycja siedząca kierowcy .....	39	Lusterko kosmetyczne.....	67
Prawidłowa pozycja siedząca pasażera z przodu .....	40	Gniazdo zasilania 12 V.....	68
Regulacja foteli przednich .....	40	OBD2 Przedni port USB.....	68
Pamięć ustawień fotela kierowcy* .....	42	Bezprzewodowa ładowarka telefonów komórkowych* ...	70
Fotel ułatwiający wsiadanie kierowcy* .....	42	Schowki w samochodzie .....	70
Ogrzewanie foteli przednich* .....	43	SRS.....	74
Wentylacja foteli przednich* .....	43	Opis układu SRS .....	74
Ustawianie położenia kierownicy .....	44	Czołowa poduszka powietrzna .....	76
Przyciski na kierownicy wielofunkcyjnej.....	45	Przednie boczne poduszki powietrzne .....	76
Wewnętrzne lusterko wsteczne.....	46	Boczne kurtynowe poduszki powietrzne.....	77
Zewnętrzne lusterka wsteczne.....	47	Sytuacje, w których poduszka powietrzna może zadziałać.....	79
Szyby sterowane elektrycznie.....	48	Sytuacje, w których poduszka powietrzna może nie zadziałać.....	79
Kanapa tylna .....	53	Uderzenie w spód samochodu.....	82
Prawidłowa pozycja siedząca pasażerów z tyłu.....	53	<b>Inteligentna elektronika samochodowa .....</b>	<b>83</b>
Regulacja zagłówek kanapy tylnej .....	53	Środkowy ekran dotykowy i panel pasażera z przodu.....	83
Składanie kanapy tylnej.....	54	Środkowy ekran dotykowy.....	83
Regulacja nachylenia oparcia kanapy tylnej* .....	55	Klimatyzacja.....	84
Bezpieczne przewożenie dzieci .....	55	Układ klimatyzacji.....	84
Prawidłowe miejsce siedzenia dla dziecka .....	55	Interfejs sterowania klimatyzacją .....	85
Montaż fotelika dziecięcego .....	56		

<b>Czynności związane z prowadzeniem samochodu.....</b>	<b>92</b>	Prezentacja systemu ADAS .....	132
Uruchomienie .....	92	ACC* .....	133
Uruchomienie samochodu .....	92	IACC* .....	142
Opis biegów .....	94	LKA .....	146
Tablica wskaźników .....	99	Awaryjne utrzymywanie pasa ruchu* .....	152
Widok tablicy wskaźników .....	99	TLA* .....	153
System monitorowania ciśnienia w oponach .....	117	Elementy systemu aktywnego bezpieczeństwa samochodu ...	154
Prowadzenie samochodu .....	120	FCW* .....	154
Środki ostrożności dot. jazdy i prowadzenia samocho-		System AEB* .....	157
du .....	120	Jazda nocą .....	160
Rejon pedałów .....	120	Światła zewnętrzne .....	160
Układ hamulcowy .....	122	Oświetlanie podejścia do domu. ....	163
ESP .....	122	IHA* .....	164
Hydrauliczny układ hamulcowy .....	123	Jazda w deszczowe dni .....	165
ABS .....	123	Wycieraczka szyby przedniej .....	165
EBD .....	123	Spryskiwacz szyby przedniej .....	166
HAS .....	123	Wycieraczka szyby tylnej .....	167
Hydrauliczne wspomaganie hamulca .....	124	Jazda podczas opadów deszczu .....	167
Wskaźnik zużycia klocków hamulcowych .....	124	Przejeżdżanie przez przeszkody wodne.....	168
Lampka ostrzegawcza układu hamulcowego .....	124	Jazda zimą .....	168
Hamulec postojowy EPB .....	124	Podstawowe zasady jazdy w warunkach zimowych .....	168
AVH .....	126	Łańcuchy na koła .....	169
HDC .....	127	Opony zimowe .....	170
Czynniki wpływające na skuteczność hamowania .....	128	Jazda w szczególnych warunkach drogowych .....	170
Wspomaganie kierowcy .....	129	Ważne kwestie dot. techniki jazdy .....	170
Tempomat* .....	129	Reguły dot. okresu docierania .....	170



## Spis treści

Docieranie silnika .....	171	Zamykanie samochodu z zewnątrz .....	188
Docieranie opon i klocków hamulcowych .....	171	Automatyczne zamykanie za pomocą kluczyka inteligentnego .....	188
Podstawowe zasady używania hamulca .....	171	Ryglowanie drzwi za pomocą przycisku kluczyka inteligentnego .....	189
Zasady jazdy ekonomicznej .....	171	Ryglowanie drzwi od wewnątrz .....	189
Kłapka wlewu paliwa .....	173	Ryglowanie drzwi przyciskiem centralnego zamka .....	189
Otwieranie klapki wlewu paliwa .....	173	Automatyczne ryglowanie zamków podczas jazdy .....	190
Tankowanie paliwa .....	173	System antywłamaniowy .....	190
EPS .....	174	Stan czuwania antywłamaniowego .....	190
Prezentacja elektrycznego układu wspomagania kierownicy .....	174	Dezaktywacja stanu czuwania antywłamaniowego .....	191
Ustawienie trybu wspomagania .....	175	Stan działającego autoalarmu .....	191
<b>Asystent parkowania .....</b>	<b>176</b>	Dezaktywacja działającego autoalarmu .....	191
UPA* .....	176	Składanie zewnętrznych lusterek wstecznych .....	192
Krótką prezentacja systemu UPA .....	176	Ręczne składanie i rozkładanie zewnętrznych lusterek wstecznych .....	192
Korzystanie z UPA .....	176	Automatyczne składanie i rozkładanie zewnętrznych lusterek wstecznych* .....	192
Układ kamery cofania* .....	179	<b>Obsługa techniczna .....</b>	<b>193</b>
Krótką prezentacja układu kamery cofania .....	179	Czyszczenie samochodu .....	193
Używanie układu kamery cofania .....	179	Czyszczenie z zewnątrz .....	193
System AVM* .....	180	Czyszczenie wnętrza .....	195
Krótką prezentacja systemu AVM .....	180	Zabezpieczenie przed korozją .....	195
Korzystanie z systemu AVM .....	181	Obsługa techniczna samochodu .....	196
APA* .....	183	Instrukcje obsługi technicznej .....	196
Krótką prezentacja systemu APA .....	183	Harmonogram obsługi technicznej .....	200
Korzystanie z APA .....	186	Wymiana i czyszczenie piór wycieraczek .....	204
<b>Zamykanie samochodu po jego wyłączeniu .....</b>	<b>187</b>		
Wyłączanie silnika .....	187		

Wymiana pióra wycieraczki przedniej.....	204	Przekładanie kół.....	232
Wymiana pióra wycieraczki tylnej.....	205	Informacja o stanie opon.....	232
Czyszczenie piór wycieraczek.....	206	Sprawdzanie i regulowanie ciśnienia w oponach.....	233
Wlewanie płynu do spryskiwaczy.....	207	Długoterminowy postój samochodu.....	234
Rutynowa obsługa techniczna wycieraczek.....	208	Miejsce postoju.....	234
Kontrola i uzupełnianie oleju/płynów.....	208	Temperatura otoczenia.....	234
Otwieranie i zamykanie maski silnika.....	208	Aktualizacja oprogramowania.....	234
Krótką prezentacją przedziału silnikowego.....	210	Pobieranie oprogramowania.....	234
Przypomnienia dot. bezpiecznej pracy w obrębie przedziału silnikowego.....	211	Aktualizacja oprogramowania.....	235
Olej.....	212	GPF*.....	236
Płyn hamulcowy.....	215	Sygnalizacja świetlna wymaganego serwisu.....	236
Płyn do chłodziw.....	216	Procedura regeneracji.....	236
Sprawdzanie i wymiana świateł.....	218	Akcesoria i modyfikacje.....	237
Zaparowanie świateł.....	218	Recykling i ochrona środowiska.....	238
Wymiana świateł.....	218	Recykling materiałów.....	238
Bezpieczniki.....	218	Ochrona środowiska.....	238
Opis bezpieczników.....	218	<b>Postępowanie w sytuacjach awaryjnych.....</b>	<b>239</b>
Sprawdzanie i wymiana bezpieczników.....	220	Pomoc w sytuacjach awaryjnych.....	239
Rozmieszczenie bezpieczników.....	221	Wzywanie pomocy w sytuacji awaryjnej*.....	239
Akumulator.....	227	Światła awaryjne.....	239
Ostrzeżenia dot. obsługi akumulatora.....	227	Narzędzia podręczne kierowcy.....	240
Obsługa techniczna akumulatora.....	227	Awaryjne otwieranie bagażnika.....	242
Koła i opony.....	229	Używanie kabli rozruchowych.....	243
Wzrokowa kontrola kół.....	229	Wymiana koła na zapasowe.....	244
Znak granicznego zużycia bieżnika.....	231	W razie kolizji.....	249
		W razie pożaru samochodu.....	249

## Spis treści

---

EDR.....	249
Holowanie .....	250
Porady dotyczące holowania .....	250
Sposoby holowania .....	250
Wskazówki dot. holowania .....	251
Montaż haka holowniczego.....	252
<b>Parametry techniczne .....</b>	<b>255</b>
Dane identyfikacyjne samochodu .....	255
Numer identyfikacyjny .....	255
Tabliczka znamionowa samochodu .....	256
OBD2 .....	256
Okienko mikrofalowe .....	256
Silnik i skrzynia biegów .....	257
Etykiety dot. bezpieczeństwa .....	258
Parametry techniczne samochodu.....	259
Specyfikacja i pojemność olejów/płynów .....	263

Wygląd zewnętrzny samochodu



1. Światła
2. Pokrywa bagażnika
3. Maska silnika
4. Koła i opony
5. Drzwi
6. Szyba
7. Elektryczne zewnętrzne lusterka wsteczne\*
8. Klapka wlewu paliwa

## Wnętrze samochodu

### Deska rozdzielcza

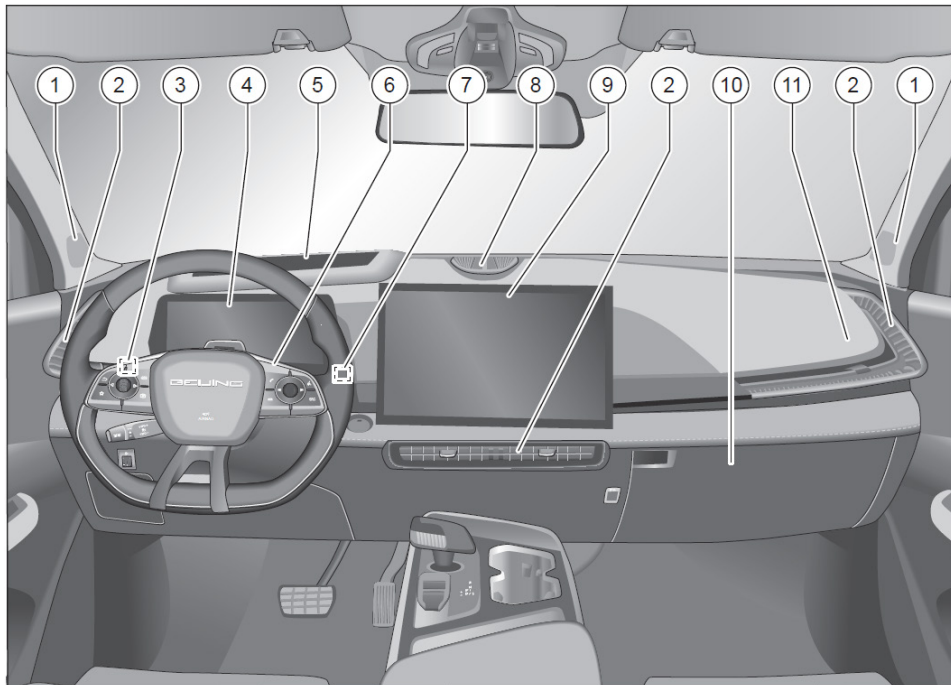

1. Głośnik wysokotonowy
2. Wylot nadmuchu powietrza
3. Przełącznik zespolony świateł
4. Tablica wskaźników
5. Wyświetlacz przezierny na szybie\*
6. Przycisk sterujący multimediami
7. Przełącznik zespolony wycieraczek
8. Światła interaktywne AI\*
9. Środkowy ekran dotykowy
10. Schowek pasażera
11. Czołowa poduszka powietrzna pasażera

## Ogólne informacje dot. samochodu

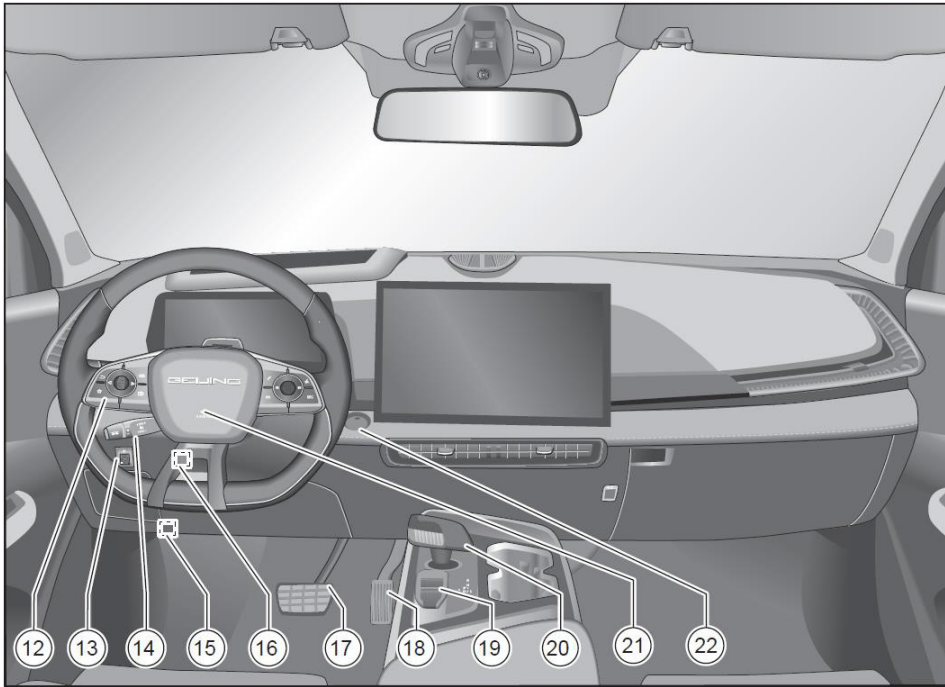

12. Przyciski sterujące tablicą wskaźników
13. Przełącznik ALS
14. Dźwignienka tempomatu/tempomatu adaptacyjnego\*
15. Uchwyt otwierania maski silnika
16. Dźwignia blokady regulowanej kolumny kierownicy
17. Pedał hamulca
18. Pedał gazu
19. Przełącznik EPB
20. Dźwignia zmiany biegów
21. Czołowa poduszka powietrzna kierowcy
22. Przycisk start/stop

Przyciski sterowania szybami

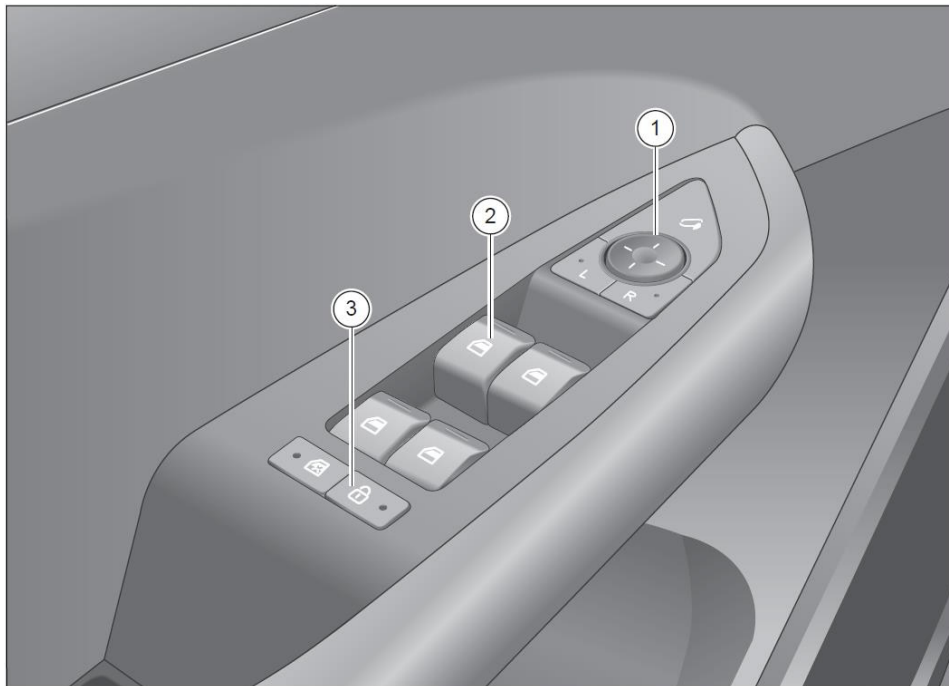

1. Przełącznik regulacji lusterek wstecznych
2. Przełączniki elektrycznego sterowania szybami po stronie kierowcy
3. Przycisk centralnego zamka

Górne przyciski sterujące

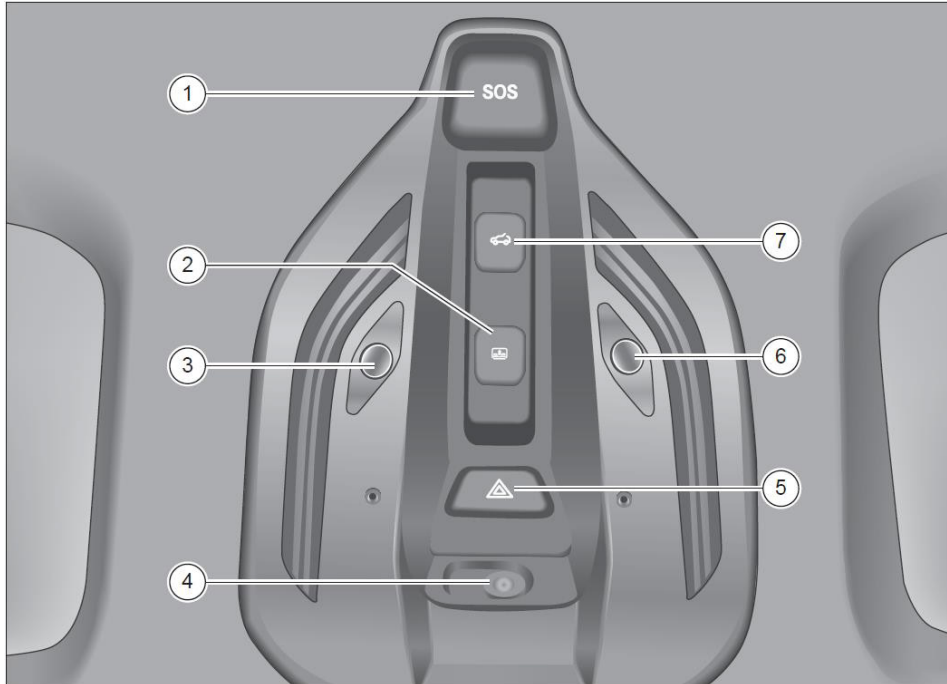

1. Przycisk ratunkowy (SOS)\*
2. Przełącznik osłony przeciwsłonecznej
3. Lampka do czytania po stronie kierowcy
4. Kamera wewnętrzna\*
5. Przełącznik świateł awaryjnych
6. Lampka do czytania po stronie pasażera
7. Przełącznik szyberdachu



## Przygotowania przed jazdą

### Kontrola przed jazdą

Bardzo ważne jest przeprowadzenie kontroli bezpieczeństwa przed jazdą. Kilkuminutowa kontrola pomoże jechać bezpiecznie. Aby przeprowadzić taką kontrolę, wystarczy zapoznać się ze wszystkimi częściami samochodu i uważnie się im przyjrzeć.

### Przed uruchomieniem silnika

Zewnętrzne elementy samochodu

- Opony

Kontrola ciśnienia w oponach i sprawdzenie opon pod kątem przecięć, uszkodzeń, nadmiernego zużycia i wybrzuszeń.

- Światła

Weryfikacja poprawności działania świateł przednich, świateł stopu, świateł cofania, kierunkowskazów i innych świateł. Kontrola nachylenia wiązki świateł mijania.

- Nakrętki kół

Dopilnować, aby nie brakowało żadnej nakrętki ani żadna z nich nie była poluzowana.

Przedział silnikowy

- Poziom płynów

Dopilnować, aby poziomy wszystkich płynów samochodowych, takich jak olej silnikowy, płyn do chłodzenia silnika, płyn hamulcowy itp., były prawidłowe

- Stan akumulatora i jego kabli

Sprawdzić obudowę akumulatora pod kątem pęknięć, zaciski pod kątem korozji lub luzów oraz stan połączeń kablowych. Wnętrze samochodu

- Weryfikacja skuteczności zapinania klamer w zamkach pasów bezpieczeństwa. Dopilnować, aby pasy bezpieczeństwa nie były zużyte lub uszkodzone.
- W szczególności należy zadbać aby prawidłowo działały lampki tablicy wskaźników oraz funkcja mocnego nadmuchu na szyby (usuwania szronu/zaparowania z szyb).
- Sprawdzić i dopilnować, aby pedały miały skok wystarczający do poprawnego działania.

### Po uruchomieniu silnika

Przed rozpoczęciem jazdy:

- Wycieki oleju/płynów

Po chwili postoju samochodu należy sprawdzić spód pod kątem wycieków paliwa, oleju lub innych płynów. Kapanie z układu klimatyzacji po jego używaniu jest zjawiskiem normalnym. Podczas jazdy

- Tablica wskaźników

Obserwować czy nie pali się żadna czerwona lub żółta lampka ostrzegawcza zestawu wskaźników.

- Hamulec

Jeżeli nie zagraża to bezpieczeństwu, jadąc z małą prędkością, nacisnąć pedał hamulca i sprawdzić, czy hamulec działa prawidłowo, czy samochód nie skręca, a hamulec nie wydaje nietypowych dźwięków.

- Hałas

Sprawdzić samochód pod kątem nietypowych dźwięków.

## Ustawienia spoczynkowe samochodu

### Działania podejmowane na postoju

#### Wcześniejsze włączenie wentylacji\*

Funkcja wcześniejszego włączenia wentylacji polega na automatycznym uruchomieniu nawiewu powietrza do przedziału pasażerskiego przed wejściem do niego użytkownika.

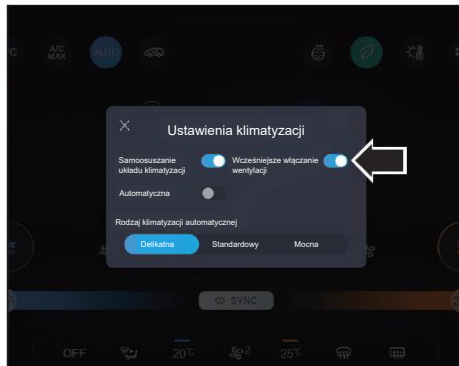

Wcześniejsze włączenie wentylacji można aktywować za pomocą środkowego ekranu dotykowego. Aby włączyć tę funkcję należy nacisnąć przycisk odryglowania na pilocie (najpierw krótko nacisnąć przycisk odryglowania, aby

odryglować samochód, a następnie nacisnąć i przytrzymać przycisk odryglowania przez 6 sekund), aby włączyć tę funkcję. Po otwarciu drzwi wentylacja zostanie od razu wyłączona. Jeśli drzwi nie zostaną otwarte, wentylacja po chwili wyłączy się automatycznie.

**i** Podczas zbliżania się do samochodu będzie słychać odgłos pracy dmuchawy; funkcję tę można włączyć tylko raz podczas jednego cyklu zapłonu.

## Otwieranie samochodu

### Lokalizowanie samochodu za pomocą kluczyka



Gdy samochód znajduje się w stanie czuwania antywłamaniowego, naciśnięcie przycisku lokalizatora  na kluczyku inteligentnym będąc w odległości <15 m (otwartej przestrzeni); w tym momencie zewnętrzne światła samochodu zapalą się i dwukrotnie zabrzmie sygnał dźwiękowy.

### Otwieranie samochodu z zewnątrz

#### Odryglowanie zamków kluczykiem inteligentnym



Przycisk odryglowania : odrygluje zamki wszystkich drzwi.

Przycisk ryglowania : rygluje zamki wszystkich drzwi.

Przycisk otwierania pokrywy bagażnika : dwukrotne naciśnięcie przycisku powoduje otwarcie pokrywy bagażnika (sterowanej ręcznie); albo włącza automatyczne otwieranie lub zamykanie pokrywy bagażnika (pokrywy bagażnika sterowanej elektrycznie).

Przycisk lokalizatora samochodu : naciśnięcie tego przycisku w stanie czuwania

antywłamaniowego spowoduje wysłanie sygnałów dźwiękowych i świetlnych wskazujących miejsce postoju samochodu.

**i** Sterownik odryglowania można ustawić w taki sposób, aby następowało odryglowanie tylko lewych przednich drzwi albo wszystkich drzwi. Funkcję tę można ustawić za pomocą środkowego ekranu dotykowego.

**i** Jeśli w ciągu 30 sekund po odryglowaniu drzwi, tryb zasilania samochodu ani stan wszystkich drzwi, stan pokrywy bagażnika i pokrywy silnika nie ulegną zmianie, wtedy wszystkie drzwi i pokrywa bagażnika zostaną automatycznie zaryglowane.

Kluczyk inteligentny zawiera kluczyk mechaniczny, którego można użyć w sytuacjach awaryjnych. Jeśli nie działa kluczyk inteligentny, w celu otwarcia drzwi samochodu można użyć kluczyka mechanicznego.

W przypadku zgubienia kluczyka inteligentnego należy jak najszybciej skontaktować się z autoryzowanym dealerem BAIC MOTOR w celu ponownego zaprogramowania kluczyka aby zapobiec kradzieży samochodu.

 Nie wolno dołączać do kluczyka inteligentnego przedmiotów takich jak folie metalowe, gdyż mogą one zakłócać działanie fal elektromagnetycznych.

 Nie wolno kluczykiem inteligentnym uderzać w inne przedmioty.

👁 Nie wolno wystawiać kluczyka inteligentnego na długotrwałe działanie wysokich temperatur, np. kładąc go w bezpośrednim nasłonecznieniu na desce rozdzielczej lub na pokrywie silnika.

👁 Nie wolno moczyć kluczyka inteligentnego ani też czyścić go w myjce ultradźwiękowej.

👁 Nie należy trzymać kluczyka inteligentnego razem z urządzeniem emitującym fale elektromagnetyczne, takim jak telefon komórkowy.

👁 Elementy dekoracyjne samochodu (np. metalowa folia szklana itp.) mogą negatywnie wpływać na zasięg zdalnego sterowania samochodem. Należy właściwie dobrać elementy dekoracyjne samochodu.

👁 Podczas przewożenia kluczyka inteligentnego w samolocie należy pamiętać, aby nie bawić się kluczykiem inteligentnym w kabinie samolotu. Po naciśnięciu klawisza fale radiowe, emitowane przez kluczyk inteligentny, mogą zakłócać lot samolotu.

Jest rzeczą naturalną, że zasięg pracy kluczyka inteligentnego może być zmniejszony z powodu czynników zewnętrznych. Krótkotrwała awaria kluczyka inteligentnego może być spowodowana działaniem innych kluczyków, rozruszników serca lub innych nadajników radiowych. Jeśli kluczyk inteligentny nie zadziała, można spróbować:

- zbliżyć się do samochodu i spróbować ponownie. Zasięg pracy kluczyka inteligentnego może być zmniejszony z powodu opadów deszczu lub śniegu.
- wykonać kilka kroków w lewo lub w prawo, podnieść kluczyk inteligentny wyżej, po czym spróbować ponownie. Jeśli między kluczykiem inteligentnym a samochodem znajduje się inny pojazd lub obiekt, mogą one zablokować transmisję sygnału.
- sprawdzić baterię w kluczyku.

### Automatyczne odryglowanie za pomocą kluczyka inteligentnego

#### Wsiadanie do samochodu z kluczykiem inteligentnym

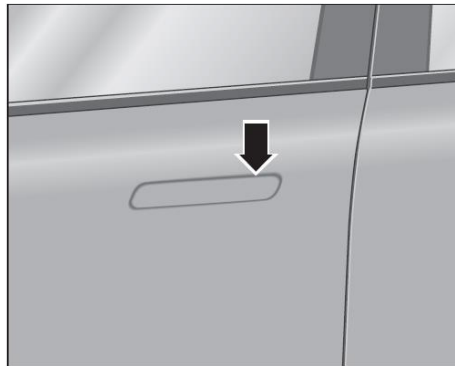

- Mając przy sobie kluczyk inteligentny nacisnąć tylną część zewnętrznej klamki drzwi, wtedy schowana klamka\* wysunie się automatycznie, a drzwi zostaną automatycznie odryglowane.

### Automatyczne odryglowanie za pomocą kluczyka inteligentnego



Używając środkowego ekranu dotykowego można włączyć funkcję zbliżeniowego odryglowania za pomocą kluczyka inteligentnego (PEPS). Kiedy jest włączona, a samochód jest w stanie czuwania antywłamaniowego, należy wejść z kluczykiem inteligentnym w strefę około 1,5 ÷ 2 m od klamki przednich drzwi samochodu, wtedy schowana klamka\* wysunie się automatycznie, a zamki drzwi zostaną automatycznie odryglowane.

## Otwieranie samochodu

### Warunki zadziałania funkcji automatycznego odryglowania

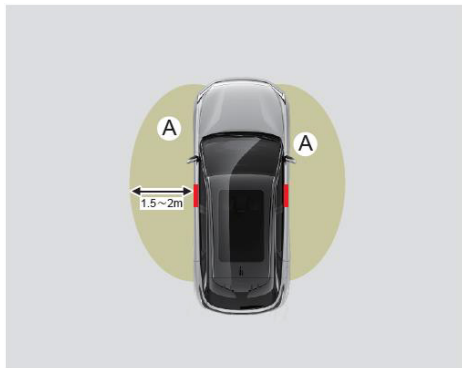

O ile spełnione są poniższe warunki, zamki samochodu można automatycznie odryglować będąc w odległości  $1,5 \div 2$  m od niego (obszar A).

1. Od momentu zaparkowania minęło nie więcej niż 72 godziny (jeśli samochód nie był używany dłużej niż 72 godziny, funkcja zostanie czasowo wyłączona);
2. Podczas zbliżania się do samochodu kluczyk inteligentny nie znajduje się razem z telefonem komórkowym i laptopem, a w pobliżu nie ma innych źródeł zakłóceń;
3. Przycisk ryglowania na kluczyku inteligentnym nie został dwukrotnie naciśnięty podczas ryglowania zamków (w przypadku dwukrotnego naciśnięcia przycisku ryglowania

w ciągu 2 sekund ta funkcja zostanie tymczasowo wyłączona);

4. Kluczyk inteligentny nie znajdował się przez ponad 30 minut w zasięgu budzenia samochodu (około 4 metrów wokół samochodu). Jeśli było tak dłużej niż przez 30 minut, ta funkcja zostanie tymczasowo wyłączona.

**i** Jeśli konieczne jest umieszczenie kluczyka inteligentnego w samochodzie z zewnątrz, należy dwukrotnie w ciągu 2 sekund nacisnąć przycisk ryglowania na kluczyku inteligentnym, w celu tymczasowego wyłączenia PEPS, po czym umieścić go w samochodzie.

**👁** Będąc na zewnątrz samochodu nie należy przebywać z kluczykiem inteligentnym w obrębie strefy budzenia samochodu (tj. około 4 m od samochodu, kiedy czerwona kontrolka na kluczyku inteligentnym miga w sposób ciągły lub przerywany). W razie potrzeby wejścia do tej strefy, należy dwukrotnie w ciągu 2 sekund nacisnąć przycisk ryglowania na kluczyku inteligentnym, aby tymczasowo wyłączyć PEPS i uniknąć rozładowania baterii kluczyka inteligentnego.

**👁** Po wyłączeniu PEPS w module centralnym (OBU) należy go ponownie włączyć na środkowym ekranie dotykowym, a w przypadku tymczasowego wyłączenia PEPS w inny sposób, w celu przywrócenia tej funkcji można ponownie użyć ryglowania zamków drzwi.

### Awaryjne odryglowanie zamków

W kluczyku inteligentnym znajduje się kluczyk mechaniczny, z którego należy skorzystać w sytuacji awaryjnej. Jeśli w kluczyku inteligentnym wyczerpie się bateria lub ulegnie on awarii z powodu innych czynników, należy wyjąć kluczyk mechaniczny i otworzyć drzwi samochodu w następujący sposób.

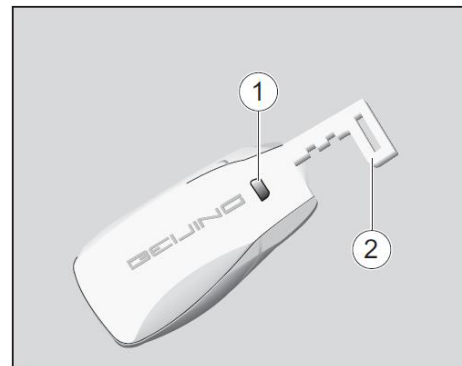

Etapy odryglowania/ryglowania drzwi:

1. Nacisnąć i przytrzymać przycisk ryglowania ①, wtedy wyskoczy kluczyk mechaniczny ②;
2. Wyciągnąć kluczyk mechaniczny ②;

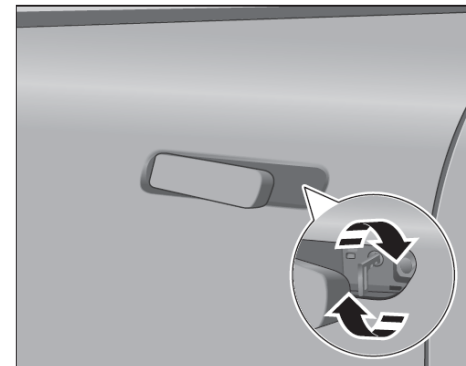
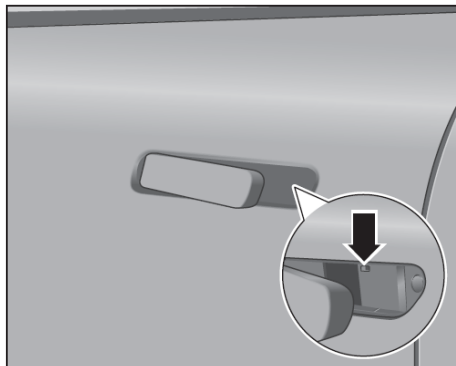
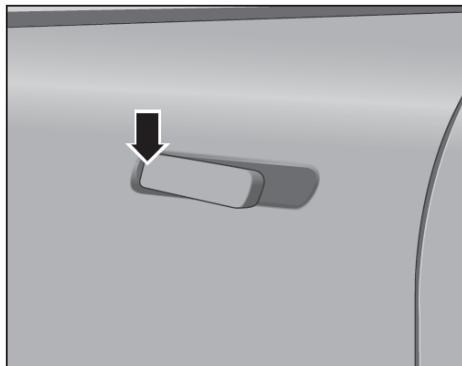

3. Wysunąć zewnętrzną klamkę drzwi, naciskając na przednią jej część;
4. Wsunąć klucz mechaniczny lub inny płaski przedmiot do otwartej szczeliny w pokrywie bębna ryglowania i podważyć ją ku dołowi, aż pokrywa bębna ryglowania odpadnie.
5. Obrócić bębenek zamka drzwi w kierunku przeciwnym do wskazówek zegara, aby odryglować, i w prawo, aby zaryglować.
  - i** Należy pamiętać o ponownym schowaniu kluczyka mechanicznego po jego użyciu.
  - i** Jeśli drzwi były zaryglowane za pomocą kluczyka inteligentnego, ale odryglowane i otwarte za pomocą kluczyka mechanicznego, wtedy włączy się autoalarm. Aby wyłączyć autoalarm, należy umieścić kluczyk inteligentny w środkowym podłokietniku ze znakiem startu awaryjnego i nacisnąć przycisk Start/Stop.

## Otwieranie samochodu

### Ryglowanie drzwi za pomocą kluczyka mechanicznego i zamka awaryjnego

W przypadku awarii zasilania samochodu lewe przednie drzwi można zaryglować kluczykiem mechanicznym, a pozostałe troje drzwi można zaryglować za pomocą zamków awaryjnych, w które wyposażone są zamki drzwi.

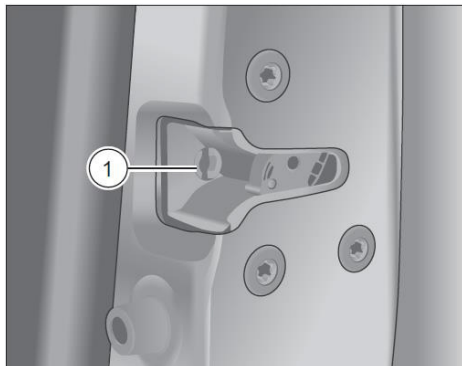

1. Wyciągnąć kluczyk mechaniczny;
2. Otworzyć drzwi, włożyć kluczyk mechaniczny do przełącznika zamka awaryjnego ①, po czym, aby zaryglować drzwi, zamek lewych tylnych drzwi obrócić w kierunku przeciwnym do wskazówek zegara, a zamek prawych tylnych i prawych przednich drzwi obrócić w kierunku wskazówek zegara;

3. Zamknąć drzwi.

### Wymiana baterii kluczyka

Gdy zasilanie kluczyka inteligentnego słabnie, tablica wskaźników przypomni o konieczności wymiany baterii. Nieprawidłowe postępowanie podczas wymiany baterii spowoduje uszkodzenie kluczyka. Zaleca się wymianę baterii u autoryzowanego dealera BAIC MOTOR.

W celu samodzielnej wymiany, należy użyć baterii litowej CR2032.

👁 Należy uważać, aby nie dotknąć płytki drukowanej pilota zdalnego sterowania; w przeciwnym razie ładunek elektryczności statycznej może uszkodzić kluczyk inteligentny.

👁 Po wymianie baterii kluczyka nie powinny pozostać żadne części.

👁 Zużyta baterię należy zutylizować zgodnie z lokalnymi przepisami.

👁 Dopilnować, aby bieguny dodatnie i ujemne baterii kluczyka inteligentnego były prawidłowo dopasowane.

👁 Nie wolno dotykać ani przesuwających żadnych części kluczyka inteligentnego, ponieważ może to mieć negatywny wpływ na jego działanie.

👁 Podczas instalowania baterii kluczyka inteligentnego należy uważać, aby nie zgąć elektrod, przy czym w gnieździe baterii nie może być kurzu ani tłustych plam.

Sposób wymiany baterii kluczyka inteligentnego

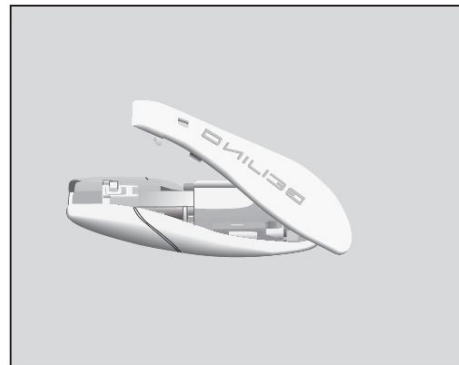

1. Wyjąć kluczyk mechaniczny;
2. Podważyć tylną pokrywę kluczyka inteligentnego za pomocą odpowiedniego narzędzia;

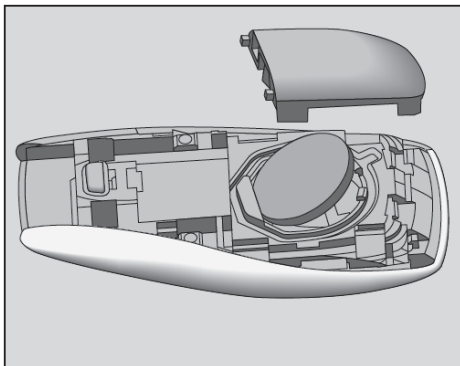



- Otworzyć pokrywkę baterii;
- Podczas wyjmowania baterii należy unikać dotykania płytki drukowanej i styków baterii;
- Podczas wkładania baterii należy unikać dotykania jej powierzchni, a przed jej włożeniem wytrzeć ją do czysta.
- Dopilnować, aby pokrywka baterii zażębiła się prawidłowo podczas montażu, zapobiegając przedostawaniu się do środka kurzu i wilgoci;
- Po wymianie baterii należy sprawdzić, czy kluczyk inteligentny działa prawidłowo. Jeśli kluczyk inteligentny nadal nie działa prawidłowo, proszę się skontaktować z autoryzowanym dealerm BAIC MOTOR.

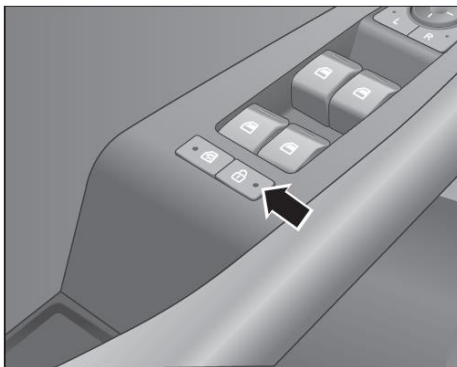

## Odryglowanie zamków od wnętrza samochodu

### Odryglowanie z wykorzystaniem zamka centralnego

Przycisk centralnego zamka  znajduje się na panelu przełącznika podnośnika szyby drzwi po stronie kierowcy i pozwala kierowcy łatwo odryglować jednocześnie wszystkie drzwi.



Aby odryglować wszystkie drzwi, kiedy drzwi są zaryglowane, należy nacisnąć przycisk centralnego zamka , po czym zgaśnie jego kontrolka.

 Nie wolno zostawiać dziecka ani osoby o ograniczonej sprawności ruchowej w samochodzie! Mogą one przypadkowo nacisnąć przycisk  centralnego zamka i zablokować drzwi; w razie sytuacji awaryjnej dziecko lub

osoba o ograniczonej sprawności ruchowej może mieć trudności z opuszczeniem samochodu na własną rękę, a zamknięte drzwi utrudnią ich ratowanie innym ludziom.

### Automatyczne odryglowanie po zgaśnięciu silnika

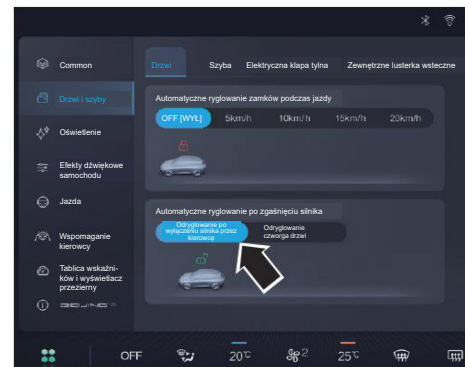

Po zatrzymaniu samochodu należy ustawić bezkluczkowy przycisk Start/Stop w trybie "OFF [WYŁ]", po czym centralny zamek automatycznie odrygluje drzwi. W przypadku samochodów wyposażonych w chowane klamki indukcyjne, klamki te wysuną się automatycznie.

 Sterownik odryglowania można ustawić w taki sposób, aby następowało odryglowanie tylko lewych przednich drzwi albo wszystkich drzwi. Funkcję tę można ustawić za pomocą środkowego ekranu dotykowego.



## Otwieranie samochodu

### Odryglowanie za pomocą klamki wewnętrznej

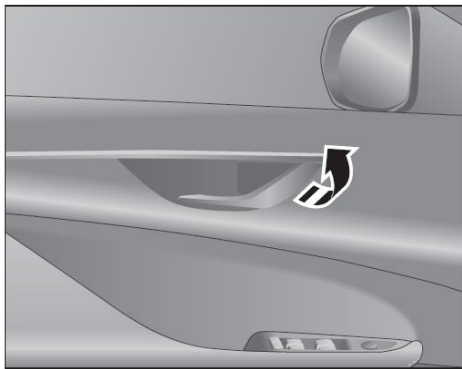

W celu otwarcia drzwi od wewnątrz kiedy są one zaryglowane trzeba pociągnąć klamkę wewnętrzną dwukrotnie. Pierwsze pociągnięcie odryglowuje drzwi, a następne pociągnięcie pozwala otworzyć drzwi. W celu otwarcia drzwi od wewnątrz kiedy nie są one zaryglowane wystarczy pociągnąć klamkę wewnętrzną jeden raz.

 Kiedy drzwi są zaryglowane, nie można ich otworzyć, pociągając klamkę wewnętrzną tylko raz, przy czym, aby nie uszkodzić klamki wewnętrznej, nie należy jej nadal ciągnąć.

### Automatyczne odryglowanie w razie kolizji

W razie kolizji podczas jazdy, kiedy poduszki powietrzne zadziałają i napełnią się, czworo drzwi zostanie automatycznie odryglowane. W przypadku samochodów wyposażonych w chowane klamki dotykowe, klamki te wysuną się automatycznie.

## Otwieranie bagażnika

### Otwieranie bagażnika przyciskiem na kluczyku inteligentnym





Aby automatycznie otworzyć pokrywę bagażnika należy dwukrotnie nacisnąć na kluczyku przycisk  odryglowania pokrywy bagażnika.

 Aby zatrzymać proces otwierania należy dwa razy krótko nacisnąć przycisk bagażnika.

 Gdy otwieranie pokrywy bagażnika będzie się włączać/wyłączać, samochód wyemituje sygnał dźwiękowy.

 Wielokrotne otwieranie i zamykanie pokrywy bagażnika może spowodować wyłączenie tej funkcji w wyniku zadziałania zabezpieczenia termicznego pokrywy bagażnika. Nie

należy wielokrotnie otwierać i zamykać pokrywę bagażnika.

 W przypadku samochodów nie wyposażonych w elektryczną pokrywę bagażnika, należy dwukrotnie nacisnąć krótko przycisk  odryglowania pokrywy bagażnika na kluczyku w celu jej odryglowania, po czym ją otworzyć pociągając do góry.

### Przełącznik otwierania bagażnika



Aby automatycznie otworzyć pokrywę bagażnika po odryglowaniu wszystkich zamków lub podejściu do samochodu z kluczykiem inteligentnym należy nacisnąć znajdujący się na niej przycisk otwierania bagażnika.



 Aby zatrzymać proces otwierania należy ponownie nacisnąć przycisk otwierania bagażnika.

 W przypadku samochodów nie wyposażonych w elektryczną pokrywę bagażnika, należy nacisnąć przycisk otwierania bagażnika w celu odryglowania pokrywy bagażnika, po czym ją otworzyć pociągając do góry.

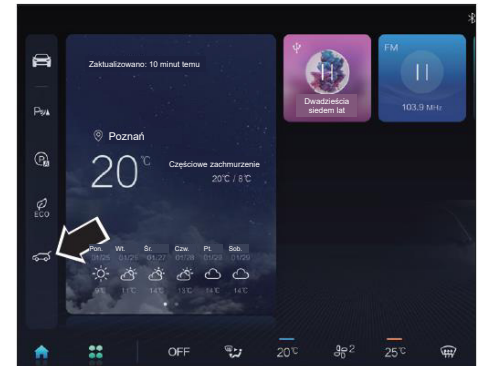
### Otwieranie bagażnika za pomocą środkowego ekranu dotykowego



Aby automatycznie otworzyć pokrywę bagażnika należy nacisnąć krótko ikonkę przycisku bagażnika.

 Gdy wyświetlana jest taka ikonka przycisku bagażnika , wtedy pokrywa bagażnika jest zamknięta; gdy wyświetlana jest taka ikonka przycisku bagażnika , wtedy pokrywa bagażnika jest otwarta.

## Załadunek bagażnika

**i** W przypadku samochodów nie wyposażonych w elektryczną pokrywę bagażnika krótkie naciśnięcie ikonki przycisku bagażnika na środkowym ekranie dotykowym pozwala odryglować pokrywę bagażnika, którą można potem otworzyć, pociągając ją w górę.

### Funkcja zapobiegająca przytrzaśnięciu

Podczas otwierania i zamykania pokrywy bagażnika, jeśli na jej drodze pojawi się przeszkoda, pokrywa bagażnika cofnie się do tyłu, a po wznowieniu ruchu, jeśli przeszkoda ponownie się pojawi, pokrywa bagażnika przestanie się poruszać.

### Ustawienie funkcji

Funkcje elektrycznego otwierania/zamykania pokrywy bagażnika, wykrywania kluczyka i sygnalizacji świetlnej można ustawić za pomocą środkowego ekranu dotykowego.

### Komunikat błędu

Gdy bezkluczkowy przycisk Start/Stop jest w trybie „RUN [WŁ]”, a bieg nie jest w pozycji P, naciśnięcie przełącznika ON [WŁ] na pokrywie bagażnika nie spowoduje otwarcia pokrywy bagażnika, a na tablicy wskaźników pojawi się komunikat „Proszę przełączyć bieg na P”.

**i** Po uruchomieniu samochodu nie można obsługiwać otwierania/zamykania pokrywy bagażnika za pomocą przełącznika, gdy bieg nie jest przełączony na P.

### Otwieranie bagażnika kluczykiem inteligentnym

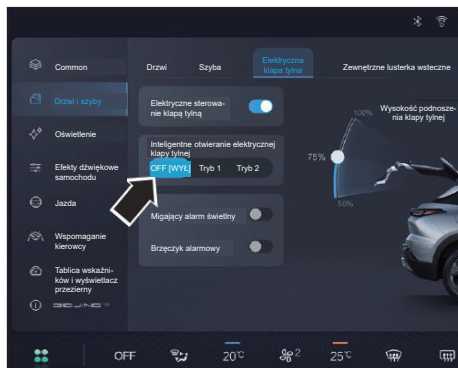

Za pomocą środkowego ekranu dotykowego można włączyć/wyłączyć funkcję inteligentnego otwierania POT i ustawić tryb.

- Kiedy aktywny jest tryb 1, należy wejść z kluczykiem inteligentnym do 0,5-metrowej strefy wykrywania kluczyka przez pokrywę bagażnika, następnie wyjść z tej strefy, po czym ponownie wejść do strefy wykrywania. Wtedy inteligentne otwieranie POT włączy się automatycznie.

- **i** Pierwsze i drugie wejście do strefy należy wykonać w ciągu 10 sekund.

- Kiedy włączony jest tryb 2, należy wejść z kluczykiem inteligentnym do 0,5-metrowej strefy wykrywania kluczyka przez pokrywę bagażnika i stać tam ponad 6 sekund. Wtedy inteligentne otwieranie POT aktywuje się automatycznie.

**i** Po wejściu do strefy działania czujnika zapala się górne światło stopu, sygnalizując pomyślne wykrywanie kluczyka.

**i** Aby poprawić dokładność i czułość wykrywania, kluczyk należy nosić na wysokości pasa lub poniżej.

## Ustawianie wysokości otwarcia klapy bagażnika\*

### Ustawianie za pomocą wbudowanego przełącznika

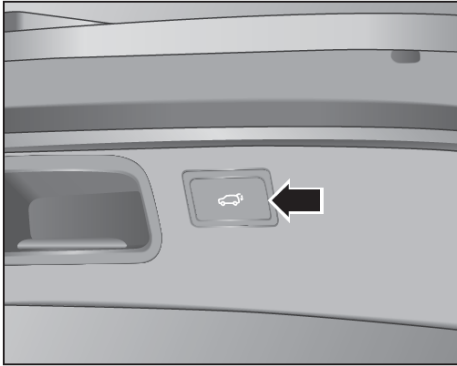

Podczas otwierania/zamykania bagażnika nacisnąć i przytrzymać przez 3 sekundy przełącznik OFF [WYŁ] na pokrywie bagażnika, pozwala to zapamiętać bieżącą wysokość.

## Ustawianie za pomocą środkowego ekranu dotykowego

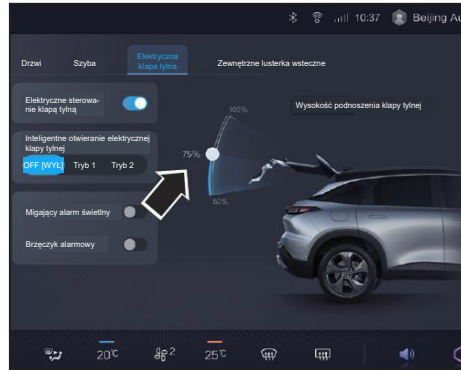

Wysokość podnoszenia pokrywy bagażnika można ustawić za pomocą środkowego ekranu dotykowego.

## Bagażnik

### Lampka bagażnika

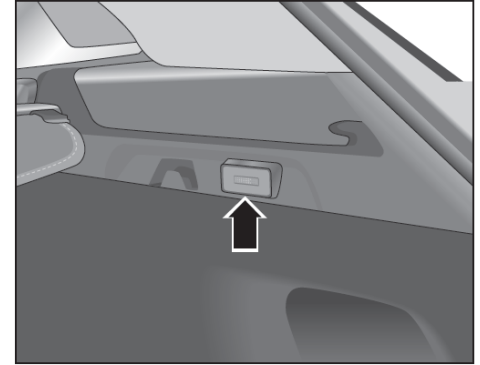

Po otwarciu pokrywy bagażnika automatycznie zaświeci się lampka oświetlenia bagażnika, a po jej zamknięciu, lampka oświetlenia bagażnika automatycznie zgaśnie.

 Aby uniknąć rozładowania akumulatora nie należy pozostawiać włączonego oświetlenia wnętrza na dłuższy czas przy wyłączonym silniku.

## Załadunek bagażnika

### Przestrzeń ładunkowa bagażnika

#### Schowki w bagażniku

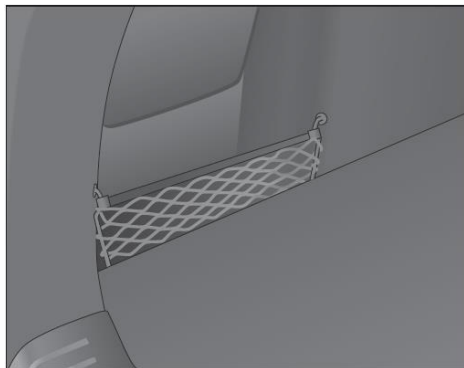

Schowki znajdują się po obu stronach bagażnika i służą do przechowywania butelek z napojami i innych przedmiotów.

#### Schówek na narzędzia w bagażniku

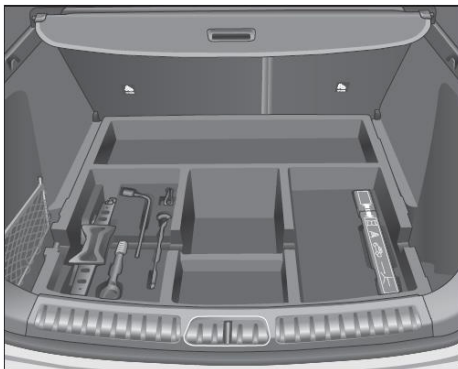

Schówek na narzędzia w bagażniku znajduje się pod podłogą bagażnika i można z niego korzystać po wyjęciu wykładziny bagażnika.

#### Ostona bagażu

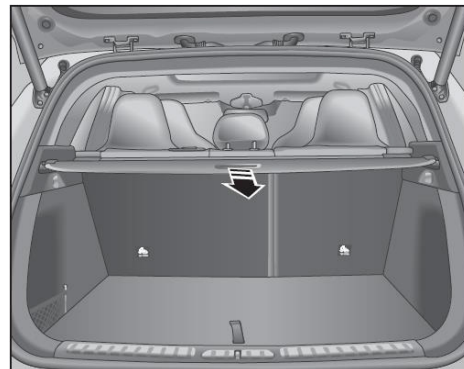

Aby zakryć zawartość bagażnika należy pociągnąć osłonę bagażu w kierunku wskazanym strzałką i zamocować ją we wgłębieniu wewnętrznej obudowy słupka C.

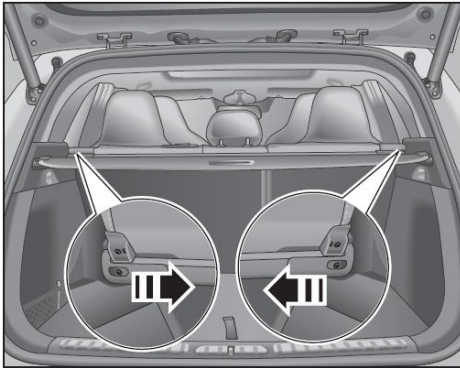

Przytrzymać oba końce osłony bagażu i ścisnąć je w kierunku wskazanym strzałką. Można w ten sposób wymontować osłonę bagażu, co pozwala zwiększyć objętość bagażnika.

Schówek na osłonę bagażu

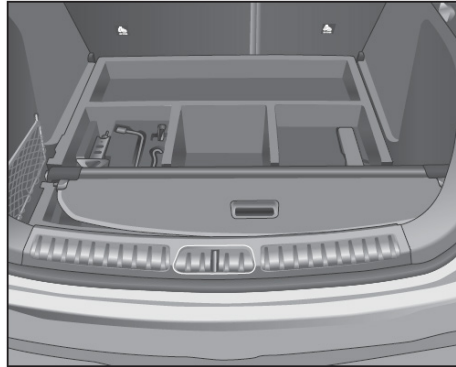



Podnieść wykładzinę bagażnika do góry, po czym osłonę bagażu można umieścić we wgłębieniu schowku na narzędzia.

### Przedmioty zabronione

 W samochodzie nie wolno umieszczać żadnych łatwopalnych i wybuchowych przedmiotów, takich jak zapalniczki gazowe, kanistry z benzyną, alkohol, piwo itp. Szczególnie w upalne lato może dojść do sytuacji, że zamknięty pojemnik z tymi artykułami eksploduje lub zapali się z powodu wysokiej temperatury wewnątrz samochodu.

Podczas korzystania z samochodu do przewozu ładunku lub bagażu, należy pamiętać, aby skutecznie unieruchomić ładunek lub bagaż. Ponadto, podczas załadunku, należy zadbać o równomierne rozłożenie ładunku, aby nie doprowadzić do nierównomiernego obciążenia samochodu. Przedmioty umieszczone w bagażniku można przymocować za pomocą haków bagażowych, co pozwala uniknąć zakłóceń prowadzenia samochodu z powodu przemieszczania się bagażu.

 Proszę nie przekraczać ładowności bagażnika i prawidłowo mocować ładunek i bagaż.

 Aby uniknąć pożaru, nie przechowywać w samochodzie niebezpiecznych substancji zawierających benzynę, puszek z aerozolami itp.

 Aby nie przeciążać układu hamulcowego samochodu z powodu nadmiernej bezwładności nie wolno przeciążać samochodu ładunkiem.

## Załadunek bagażnika

👁 Nie jeździć samochodem, który jest bardzo nierównomiernie obciążony; w przeciwnym razie samochód utraci stabilność na zakrętach.

👁 Aby uniknąć uszkodzenia konstrukcji dachu, nie umieszczać towarów ani bagażu bezpośrednio na dachu samochodu.

👁 Nie wolno kłaść przedmiotów na desce rozdzielczej z uwagi na możliwość ich wpadnięcia w przestrzeń, w której działają stopy kierowcy podczas jazdy.

## Zamykanie bagażnika

### Zamykanie elektrycznej pokrywy bagażnika\*



Aby automatycznie zamknąć pokrywę bagażnika, kiedy jest ona otwarta, należy albo nacisnąć przełącznik zamykania na pokrywie bagażnika, albo ikonkę przycisku bagażnika na środkowym ekranie dotykowym, albo dwukrotnie nacisnąć przycisk odryglowania pokrywy bagażnika na kluczyku inteligentnym.

Kiedy bagażnik jest otwarty, po dwukrotnym naciśnięciu przełącznika zamykania na pokrywie bagażnika pokrywa bagażnika nie zostanie zamknięta od razu, a dopiero po wyjściu kierowcy z kluczykiem inteligentnym poza strefę wykrywania.

👁 Jeśli w trakcie zamykania się pokrywa bagażnika dwukrotnie naciśnięty zostanie przycisk bagażnika na kluczyku lub ponownie naciśnięty zostanie przełącznik jej otwierania, pokrywa bagażnika się zatrzyma.



**i** Zamykając pokrywę bagażnika, należy sprawdzić i zapobiec przytrzaśnięciu przez nią palców osób lub innych przedmiotów.

**i** Pokrywę bagażnika można otworzyć/zamknąć ręcznie.

**i** Funkcja elektrycznego otwierania i zamykania pokrywy bagażnika będzie normalnie działać tylko wtedy, gdy bieg jest przełączony na P.

**Manuale zamykanie pokrywy bagażnika\***

1. Delikatnie docisnąć pokrywę bagażnika do poziomu tylnego zderzaka;
2. Nacisnąć pokrywę bagażnika obiema rękami lekko do przodu, aby ją zamknąć. Po zamknięciu pokrywy bagażnika na tablicy wskaźników zniknie ikonka przypominająca o otwartej pokrywie bagażnika.

**Środki ostrożności dotyczące bagażnika**

 Podczas jazdy pokrywa bagażnika powinna być zamknięta. Jeśli pokrywa bagażnika jest otwarta, ładunek może przypadkowo wypaść z bagażnika podczas jazdy, powodując wypadek lub utratę mienia.

 Kategorycznie zabrania się przewożenia pasażerów w bagażniku. W przeciwnym razie w razie nagłego hamowania lub kolizji może dojść do poważnych obrażeń, a nawet ofiar śmiertelnych.

 Nie wolno pozwalać dzieciom na wchodzenie do bagażnika. Jeśli dziecko zostanie przypadkowo zamknięte w bagażniku, może to spowodować śmierć z powodu przegrzania lub uduszenia.

 Podczas korzystania z bagażnika należy przestrzegać poniższych środków ostrożności. W przeciwnym razie jakaś część ciała może zostać przygnieciona, przez co dojdzie do poważnych obrażeń ciała.

- Gdy pokrywa bagażnika obraca się do góry, dochodzi ona do położenia całkowitego otwarcia. Należy zwracać uwagę na bezpieczeństwo u góry.
- Aby zapobiec przytrzaśnięciu pokrywą bagażnika, przed jej otwarciem należy usunąć z pokrywy bagażnika ciała obce (np. śnieg lub lód).

 Jeśli w bagażniku znajduje się zbyt wiele przedmiotów i nie można stwierdzić, czy przedmioty te uderzą w pokrywę bagażnika, można przytrzymać pokrywę bagażnika, spróbować zamykać ją powoli, a następnie domknąć pokrywę bagażnika po stwierdzeniu, że jest to możliwe.



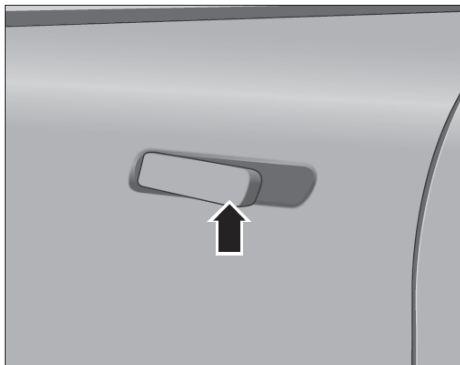

### Otwieranie drzwi

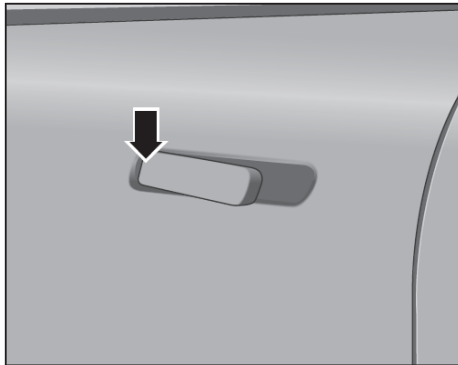

Po odryglowaniu drzwi klamki wysuwają się automatycznie. Pociągnąć za klamkę w celu otwarcia drzwi.



 Jeśli zewnętrzna klamka drzwi nie wysunęła się, w celu jej wysunięcia należy nacisnąć i przytrzymać przednią część tej klamki.

 W trudnych warunkach zimowych, oblodzenie klamki drzwi może blokować jej wysuwanie się. Aby uniknąć dużej ilości lodu wewnątrz klamek drzwi, po umyciu należy wysunąć klamkę drzwi i osuszyć klamkę oraz zewnętrzną powierzchnię drzwi. Jeżeli nie można wysunąć klamki z powodu oblodzenia, zalecane jest następujące postępowanie.

1. Usunąć lód z zewnętrznej strony klamki drzwi i szczeliny wokół niej.
2. Aby skruszyć lód, mocno nacisnąć na przednią część klamki drzwi.
3. Po wysunięciu się klamki drzwi, jeśli w środku zgromadził się lód, najpierw usunąć lód, a następnie kilkakrotnie wysunąć i schować klamkę drzwi, aby upewnić się, czy działa prawidłowo.

## Oświetlenie powitalne

### Światło powitalne

### Zewnętrzne światła powitalne



Zewnętrzne światła powitalne można włączyć/wyłączyć używając środkowego ekranu dotykowego. Kiedy są włączone, światła te zapalają się po wejściu z kluczykiem inteligentnym do strefy detekcji samochodu.

### Wewnętrzne światło powitalne

Wewnętrzne światło powitalne można włączyć/wyłączyć używając środkowego ekranu dotykowego.

Kiedy samochód jest wyłączony i zamki zostaną odryglowane za pomocą pilota, włączą się przednie lampki do czytania. Po uruchomieniu samochodu z zamkniętymi drzwiami, przednie lampki do czytania gasną.

### Oświetlenie nastrojowe\*

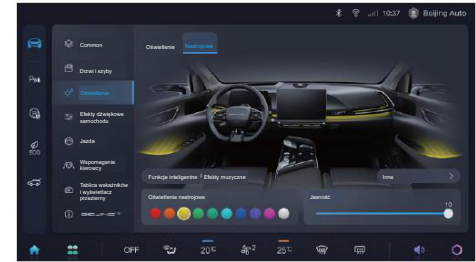

Za pomocą środkowego ekranu dotykowego użytkownicy mogą wybrać kolor oświetlenia nastrojowego i ustawić jego jasność. Można również wybrać tryb inteligentny, aby dopasować efekt oświetlenia nastrojowego do różnych okoliczności. Przy tej okazji, w innych ustawieniach można włączyć/wyłączyć przypomnienie o otwarciu drzwi, ostrzeżenie o zbliżeniu się pojazdu podczas otwierania drzwi, przypomnienie o przełączeniu trybu jazdy, interaktywne światła AI, przełączanie za pomocą motywu i inne funkcje.

### Pasy bezpieczeństwa

#### Regulacja wysokości pasów bezpieczeństwa\*

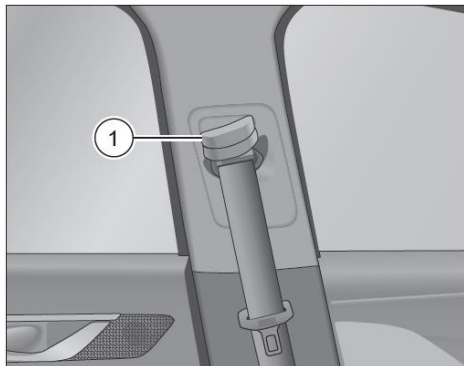

Regulacja wysokości pasa bezpieczeństwa pozwala dostosować wysokość górnego mocowania pasa bezpieczeństwa do wzrostu kierowcy i pasażerów. Kroki regulowania wysokości pasa bezpieczeństwa są następujące:

1. Złapać dolny koniec kostki regulatora ①;
2. Nacisnąć przycisk blokady na górnym końcu kostki regulatora ① i przytrzymać go;
3. Przesunąć kostkę regulatora w górę/w dół, aby ustawić pas bezpieczeństwa w prawidłowym położeniu;

4. Puścić kostkę regulatora;
5. Po wyregulowaniu wysokości mocno pociągnąć pas bezpieczeństwa, aby sprawdzić, czy regulator został prawidłowo zablokowany.

 Kierowcy nie wolno regulować wysokości pasa bezpieczeństwa podczas jazdy.

#### Prawidłowe zapinanie pasów bezpieczeństwa

##### Zapinanie pasa bezpieczeństwa przedniego fotela



Przed zapięciem pasa bezpieczeństwa należy najpierw odpowiednio wyregulować położenie przedniego fotela, wysokość siedziska\* i nachylenie oparcia.

Górna część pasa bezpieczeństwa powinna spoczywać na klatce piersiowej i na ramieniu; dolna część pasa bezpieczeństwa powinna spoczywać na biodrach. Pas nie powinien naciskać na brzuch. Nieprawidłowe używanie pasów bezpieczeństwa stwarza nie tylko ryzyko braku ochrony, ale może również spowodować inne poważne obrażenia.

Nie przekręcać pasa bezpieczeństwa podczas jego używania. Owijanie pasa bezpieczeństwa wokół ciała zwiększa napięcie pasa bezpieczeństwa i zmniejsza efekt ochronny pasa bezpieczeństwa.

 Dla uzyskania lepszej ochrony, pas bezpieczeństwa powinien być możliwie mocno napięty, jednak bez negatywnego wpływu na komfort jazdy. Niezapięty pas bezpieczeństwa to istotne zmniejszenie efektu zabezpieczającego.

## Sposób zapinania pasa bezpieczeństwa

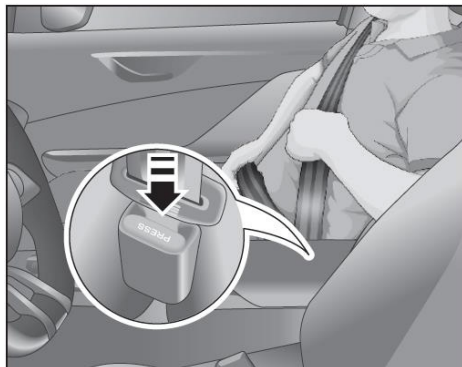

Powoli wyciągnąć pas bezpieczeństwa ze zwijacza, następnie wsunąć klamrę do zamka, do momentu usłyszenia „kliknięcia”, a następnie pociągnąć za pas bezpieczeństwa do tyłu, aby zweryfikować prawidłowość jego zapięcia.

## Regulacja pasa bezpieczeństwa



Pociągnąć delikatnie pas bezpieczeństwa, aby wyregulować jego długość. Dopasować go odpowiednio do potrzeb w celu zapewnienia sobie wygodnej pozycji.

Opuścić część biodrową pasa bezpieczeństwa w poprzek bioder możliwie najniżej, a następnie pociągnąć górną część pasa bezpieczeństwa do góry, aby dolna część pasa przylegała do ciała. Dzięki temu mocna miednica ludzkiego ciała przejmie większość oddziaływania, zmniejszając w ten sposób ryzyko wewnętrznych uszkodzeń brzucha.

## Sposób odpinania pasa bezpieczeństwa

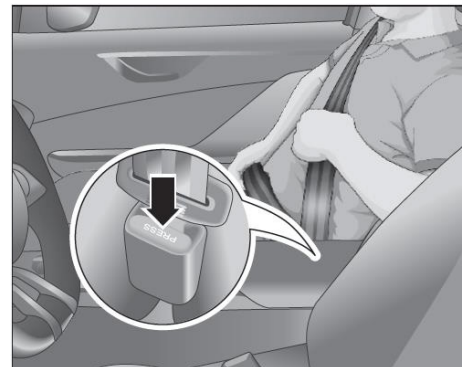

W celu zwolnienia zapięcia pasa bezpieczeństwa nacisnąć czerwony przycisk zamka. Po odpięciu pasa bezpieczeństwa odłożyć pas bezpieczeństwa do góry, w kierunku górnego mocowania. Pas bezpieczeństwa zostanie automatycznie wciągnięty przez zwijacz.

## Jazda samochodem

### Zapinanie tylnych pasów bezpieczeństwa

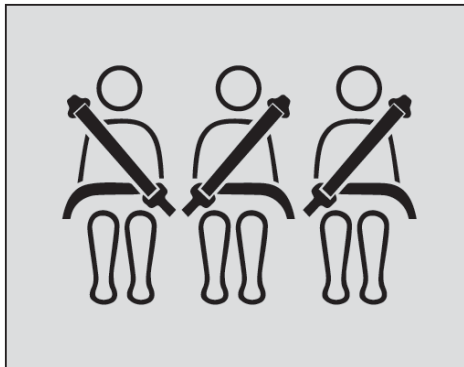

Tylnie pasy bezpieczeństwa należy zapinać w taki sam sposób, jak przednie pasy bezpieczeństwa.

### Zapinanie pasów bezpieczeństwa przez dzieci

Pasy bezpieczeństwa w są tym modelu skonfigurowane pod kątem osób dorosłych. Zaleca się, aby dzieci w wieku do 12 lat i dzieci poniżej 1,5 metra wzrostu używały specjalnie zainstalowanych fotelików dziecięcych.

### Zapinanie pasów bezpieczeństwa przez kobiety w ciąży



Jeśli samochodem jedzie kobieta w ciąży, w celu ochrony kobiety w ciąży i płodu, pas bezpieczeństwa powinien być równomiernie poprowadzony przez klatkę piersiową i możliwie najniżej z przodu bioder, a następnie ułożony płasko tak, aby nie wywierał znacznego nacisku na dolną część brzucha.

### Środki ostrożności dot. pasów bezpieczeństwa

Wszystkie fotele tego samochodu są wyposażone w trzypunktowe pasy bezpieczeństwa.

Niektóre modele mają regulowaną oś zaczepu przedniego pasa bezpieczeństwa, a niektóre modele mają napinacz w dolnym zwiączu.

W niektórych modelach tylne pasy bezpieczeństwa mają funkcję wstępnego napinania i ograniczniki naprężenia.

Aby zapewnić sobie bezpieczną jazdę, zarówno kierowca jak i pasażerowie muszą mieć prawidłowo zapięte pasy bezpieczeństwa.

Prawidłowe zapięcie pasów bezpieczeństwa pozwala unieruchomić kierowcę i pasażerów we właściwej pozycji i skutecznie zapobiegać uderzeniom kierowcy i pasażerów o wewnętrzne części samochodu oraz, pochłaniając dużo energii kinetycznej, zmniejszać zakres obrażeń.

Jednocześnie prawidłowe zapięcie pasa bezpieczeństwa jest również ważnym warunkiem zapewnienia ochrony przez poduszkę powietrzną. Po zadziałaniu poduszki powietrznej pozycja ciała, sposób siedzenia i ruchy pasażerów mają duży wpływ na działanie ochronne poduszki powietrznej. Niezapięty pas bezpieczeństwa i nieprawidłowa pozycja ciała podczas jazdy mogą spowodować obrażenia przez poduszkę powietrzną wrażliwych części, takich jak głowa i szyja, co, zwłaszcza w przypadku dziecka,

może mieć skutek śmiertelny. Pas bezpieczeństwa pozwala unieruchomić górną część ciała jadących osób w momencie zderzenia tak, aby ich ochrona przez poduszki powietrzne była najbardziej skuteczna.

 Aby zmniejszyć ryzyko nieszczęśliwych wypadków należy ściśle przestrzegać następujących zasad:

- Dopóki samochód jest w ruchu, pasy bezpieczeństwa kierowcy i pasażerów muszą przez cały czas być zapięte. Dzięki temu obrażenia w przypadku nagłego hamowania samochodu i wypadków drogowych mogą być mniejsze.
- Surowo zabrania się zapinania tego samego pasa bezpieczeństwa przez dwie osoby (nawet jeśli są to dzieci).
- Kobiety w ciąży lub osoby wymagające opieki również muszą mieć zapięty pas bezpieczeństwa. Jeśli nie zapną one pasa bezpieczeństwa, mogą doznać poważnych obrażeń.

- Przed zapięciem pasa bezpieczeństwa należy zdjąć luźne i ciężkie ubrania (np. płaszcz), aby nie osłabiać podtrzymywania i ochrony ciała przez pas bezpieczeństwa.
- Pod zapiętym pasem bezpieczeństwa nie mogą się znajdować delikatne lub ostre przedmioty (takie jak okulary, długopisy itp.), w przeciwnym razie może dojść do obrażeń ciała pasażerów.
- Pas bezpieczeństwa musi być zawsze czysty. Poważne zabrudzenia pasa bezpieczeństwa mogą spowodować, że nie będzie on płynnie wciągany przez zwijacz.
- Należy pilnować, aby gniazdo zamka nie było zablokowane przez ciała obce, w przeciwnym razie klamry nie uda się wsunąć do zamka.
- Klamra pasa bezpieczeństwa musi być prawidłowo wsunięta do zamka. Nieprawidłowe zapięcie pasa bezpieczeństwa osłabi jego funkcję ochronną.
- Jeśli taśma pasa bezpieczeństwa jest luźna lub pęknięta, poluzują się śruby mocujące lub zwijacz ulegnie awarii, pas bezpieczeństwa nie będzie w stanie zapewnić ochrony w razie wypadku. Należy regularnie sprawdzać, czy wszystkie części pasa bezpieczeństwa są w dobrym stanie.

- Po poważnej kolizji, będące w użyciu pasy bezpieczeństwa, a także pasy bezpieczeństwa, które są rozciągnięte i zdeformowane, należy wymienić u autoryzowanego dealera BAIC MOTOR. Należy je wymienić nawet jeśli nie widać wyraźnych odkształceń. Ponadto należy sprawdzić elementy mocujące pasów bezpieczeństwa.
- zabrania się dokonywania samodzielnej naprawy, demontażu i montażu elementów zwijaczy lub pasów bezpieczeństwa. Surowo zabrania się modyfikowania pasa bezpieczeństwa w jakikolwiek sposób. Aby naprawić te elementy pasów bezpieczeństwa, należy się udać do autoryzowanego dealera BAIC MOTOR.

### Konsekwencje braku zapiętych pasów bezpieczeństwa

Wiele osób uważa, że w przypadku łagodnego zderzenia wystarczy podeprzeć ciało własnymi rękami, aby uniknąć obrażeń, jest to jednak błędny sposób myślenia.

Po zderzeniu samochodu kierowca i pasażer, którzy nie mają zapiętych pasów bezpieczeństwa, będą wskutek inercji poruszać się nadal do przodu z prędkością sprzed zderzenia, a samochód nie porusza się już z tą samą prędkością co pasażerowie, co może być przyczyną obrażeń.



Nawet jeśli prędkość samochodu jest bardzo niska, w przypadku zderzenia czołowego siła wywierana na ludzkie ciało będzie nadal bardzo duża, a kierowca i pasażerowie nie będą w stanie podtrzymać rękami własnego ciała. Kierowca i pasażerowie, którzy nie mają zapiętych pasów bezpieczeństwa, zostaną wyrzuceni do przodu i uderzą w kierownicę, deskę rozdzielczą, przednią szybę lub inne przedmioty znajdujące się przed nimi.

### Kontrola sprawności pasów bezpieczeństwa

Zwijacz pasa bezpieczeństwa blokuje wysuwanie się pasa bezpieczeństwa w następujących trzech sytuacjach:

- Pas bezpieczeństwa szybko wysuwa się ze zwijacza.
- Samochód gwałtownie spowalnia.
- zwijacz pasa bezpieczeństwa jest nachylny pod dużym kątem.

Aby sprawdzić skuteczność działania pasa bezpieczeństwa, należy chwycić górną część pasa bezpieczeństwa i szybko pociągnąć. W tym momencie zwijacz powinien zablokować pas bezpieczeństwa. Jeśli zwijacz nie blokuje pasa bezpieczeństwa, należy się udać do autoryzowanego dealera BAIC Motor w celu przeprowadzenia kontroli lub naprawy.

### Napinacze i ograniczniki naprężenia pasów bezpieczeństwa\*

Pasy bezpieczeństwa niektórych modeli są wyposażone w napinacze i ograniczniki naprężeń, które mają zapewnić prawidłowe napięcie i ochronę ich użytkownika w razie kolizji. Gdy siła zderzenia osiągnie pewien poziom, może zostać aktywowane urządzenie ograniczające naprężenie pasa, a zwijacz wstępnie napina pas bezpieczeństwa, aby spowolnić ruch pasażera do przodu. Jeśli naprężenie pasa przekroczy określoną wartość, ogranicznik naprężeń

odpowiednio poluzuje pas bezpieczeństwa i zmniejszy siłę oddziałującą na ciało.

Gdy napinacz pasa bezpieczeństwa zostanie uruchomiony, może on wydzielać biały dym, jest to zjawisko normalne. Nie oznacza to pożaru, więc nie należy się martwić.

 Pas bezpieczeństwa wyposażony w napinacz może być użyty tylko raz. Napinacz musi zostać po detonacji wymieniony na nowy razem z pasem bezpieczeństwa.

 Napinacz pasa bezpieczeństwa nagrzewa się po detonacji, dlatego nie należy dotykać powiązanych z nim elementów przez kilka minut od detonacji napinacza.

### Konserwacja pasów bezpieczeństwa

Należy regularnie sprawdzać poprawność działania pasów bezpieczeństwa i wszystkich ich elementów (np. zamków, klamer, zwijaczy, taśm i regulatorów wysokości).

Jeśli jakkolwiek część pasa bezpieczeństwa jest uszkodzona, pas jest rozerwany lub w inny sposób uszkodzony, należy wymienić kompletny zespół pasa bezpieczeństwa.

## Konserwacja i utylizacja napinaczy pasów bezpieczeństwa

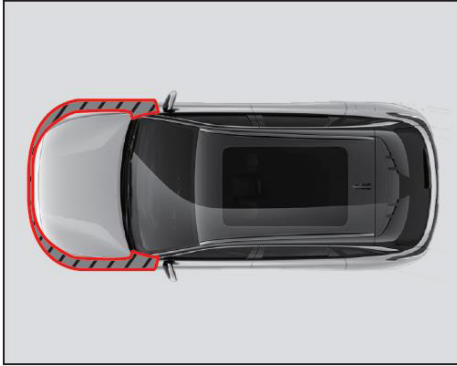

W przypadku wystąpienia którejkolwiek z poniższych sytuacji należy jak najszybciej udać się do autoryzowanego dealera BAIC MOTOR w celu dokonania przeglądu i naprawy:

- Doszło do kolizji z udziałem przedniej części samochodu (zacięniowana część na rysunku), ale napinacze pasów bezpieczeństwa nie zadziałały.
- Napinacz pasa bezpieczeństwa i jego otaczające części są porysowane, popękane lub uszkodzone w inny sposób.

W celu wykonania jakichkolwiek czynności związanych ze związaniem pasa bezpieczeństwa wyposażonym w napinacz należy zwrócić się

do autoryzowanego dealera BAIC MOTOR, bo inaczej napinacz może nie zadziałać normalnie w razie wypadku.

W przypadku złomowania napinacza należy przestrzegać odpowiednich przepisów bezpieczeństwa. Autoryzowany dealer BAIC MOTOR jest obeznany z odpowiednimi przepisami bezpieczeństwa i może udzielić porady w tym zakresie.

 Nie wolno samodzielnie naprawiać, demontować/montować pasa bezpieczeństwa ani elementów związacza pasa bezpieczeństwa.

## Fotel przedni

### Prawidłowa pozycja siedząca kierowcy



Prawidłowa pozycja siedząca kierowcy pomaga zmniejszyć zmęczenie i zapewnić bezpieczeństwo jazdy.

Aby zapewnić bezpieczeństwo sobie i pasażerom, przed rozpoczęciem jazdy należy wykonać następujące czynności:

- Ustawić fotel we właściwej odległości od pedałów tak, aby staw kolanowy przy całkowicie wciśniętym pedale przyspieszenia i pedale hamulca był w stanie lekko zgiętym.
- Ustawić oparcie fotela pod odpowiednim kątem, tak aby oparcie całkowicie przylegało do oparcia.



## Jazda samochodem

- Ustawić kierownicę tak, aby odległość między klatką piersiową a kierownicą wynosiła co najmniej 25 cm. Zadbać o to, aby łokcie rąk były lekko zgięte podczas trzymania górnej części kierownicy.
- Ustawić lusterka boczne we właściwym położeniu.
- Prawidłowo zapiąć pas bezpieczeństwa.

 Aby zmniejszyć ryzyko wypadku i obrażeń, należy się ściśle stosować do następujących środków bezpieczeństwa:

- Odległość między klatką piersiową kierowcy a kierownicą nie powinna być zbyt bliska; w przeciwnym razie poduszka powietrzna nie może zapewnić skutecznej ochrony i może spowodować obrażenia u kierowcy.
- Kierowca powinien trzymać ręce na zewnątrz koła kierownicy (na pozycjach godziny 9 i godziny 3) tak, aby wszystkie wskaźniki i kontrolki tablicy wskaźników były dla niego widoczne.
- Kierowca nie może regulować siedzenia w trakcie jazdy. Jeśli jest taka potrzeba, należy ustawić fotel w odpowiednim położeniu po uprzednim zaparkowaniu samochodu, a dopiero potem rozpocząć jazdę.

- Nie można zbyt mocno pochylać oparcia fotela podczas prowadzenia samochodu. Aby nie doznać obrażeń podczas hamowania awaryjnego należy prawidłowo zapiąć pas bezpieczeństwa i zachować prawidłową pozycję siedzącą.

### Prawidłowa pozycja siedząca pasażera z przodu

Aby zapewnić sobie bezpieczeństwo podczas jazdy, pasażer z przodu powinien wykonać następujące czynności:

- Wyregulować fotel tak, aby zachować odpowiednią odległość między przednim pasażerem a deską rozdzielczą, zapewniającą najbardziej skuteczną ochronę podczas odpalenia poduszki powietrznej.
- Wyregulować oparcie fotela tak, aby plecy przylegały do oparcia podczas siedzenia.
- Prawidłowo zapiąć pas bezpieczeństwa.
- Stopy umieścić we wnęce dla nóg przed przednim fotelem.

 Aby zmniejszyć ryzyko wypadku i obrażeń, należy się ściśle stosować do następujących środków bezpieczeństwa:

- Pasażer na przednim fotelu nie powinien znajdować się zbyt blisko deski rozdzielczej; w przeciwnym razie poduszka powietrzna nie zapewni skutecznej ochrony, a nawet

może spowodować obrażenia pasażera kiedy dojdzie do jej zadziałania.

- Nie można zbyt mocno pochylać oparcia fotela podczas prowadzenia samochodu. Aby nie doznać obrażeń podczas hamowania awaryjnego należy prawidłowo zapiąć pas bezpieczeństwa i zachować prawidłową pozycję siedzącą.

### Regulacja foteli przednich

Prawidłowe ustawienie fotela zapewnia pełną ochronę przez pas bezpieczeństwa i układ SRS.

 Nie umieszczaj pod fotelem żadnych przedmiotów.

 Podczas regulacji fotela należy zwrócić uwagę na osoby lub przedmioty znajdujące się za fotelem, aby uniknąć obrażeń ich ciała lub uszkodzenia przedmiotów.

 Po ustaleniu położenia fotela należy spróbować przesunąć fotel do tyłu i do przodu, upewniając się, że fotel jest prawidłowo zablokowany.

 Pomiaru głębokości siedziska fotela dokonuje się w położeniu projektowym, tj.: nachylenie oparcia fotela wynosi 23°, a wzdłużnie fotel jest wpierw przesunięty maksymalnie do tyłu, po czym przesunięty do przodu o 50 mm.

**i** Fotele przednie: w granicach maksymalnego kąta regulacji ( $75\pm 4$ )° oparcie fotela można pochylać do przodu ( $22,5\pm 2$ )° i do tyłu ( $52,5\pm 2$ )°.

**i** Kanapa tylna: kanapa tylna ma dzielone oparcie. Oparcie kanapy ma dwa regulowane ustawienia. Siedzisko kanapy można obrócić do przodu, a oparcie kanapy można złożyć.

#### Elektryczna regulacja fotela\*

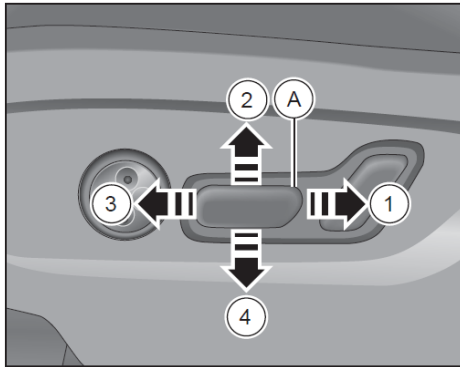

Przełącznik A:

Aby wyregulować ustawienie fotela należy naciskać przełącznik A w kierunkach wskazanych strzałkami.

Kierunek ① przesuwa fotel do tyłu; Kierunek ② podnosi fotel do góry; Kierunek ③ przesuwa fotel do przodu; Kierunek ④ opuszcza fotel w dół.

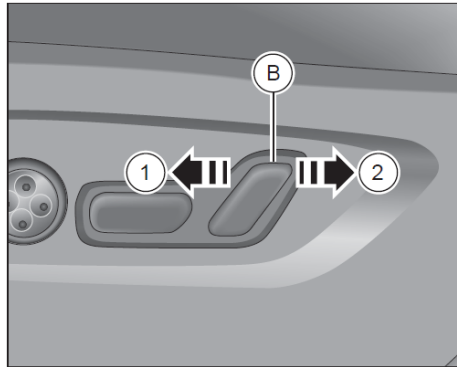

Przełącznik B:

Aby wyregulować ustawienie fotela należy naciskać przełącznik B w kierunkach wskazanych strzałkami.

Kierunek ① pochyla oparcie fotela do przodu;

Kierunek ② pochyla oparcie fotela do tyłu.

#### Elektryczna regulacja podparcia odcinka lędźwiowego\*

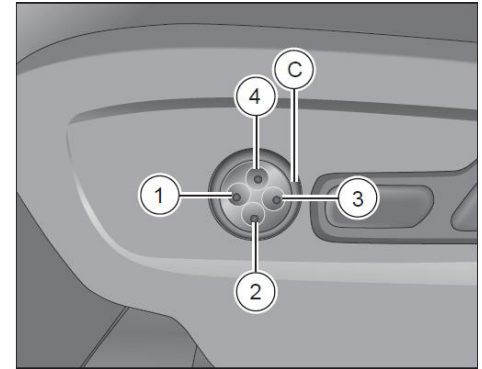

Przełącznik C:

Podparcie odcinka lędźwiowego fotela można regulować, naciskając dany przycisk przełącznika kierunku regulacji.

Nacisnąć przycisk ① aby całą talię siedzenia przesunąć do przodu; Nacisnąć przycisk ② aby wysunąć podparcie talii do przodu; Nacisnąć przycisk ③ aby całą talię siedzenia przesunąć do tyłu; Nacisnąć przycisk ④ aby wysunąć podparcie talii do przodu.

## Jazda samochodem

### Ręczna regulacja fotela\*

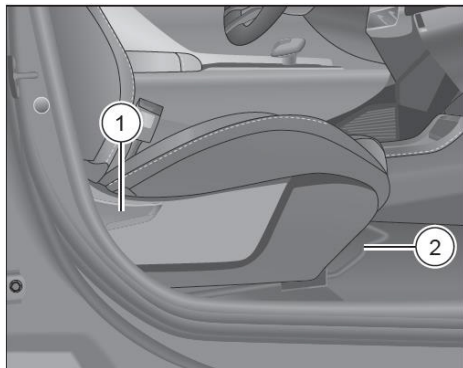

#### Regulacja nachylenia oparcia fotela

Pociągnąć uchwyt regulacyjny ① w górę i pochylać jednocześnie oparcie do przodu i do tyłu uzyskać jego odpowiednie nachylenie; zwolnić uchwyt regulacyjny ①, po czym poruszyć lekko oparciem do przodu i do tyłu, aż oparcie siedzenia zostanie skutecznie zablokowane.

#### Przesuwanie fotela do przodu lub do tyłu

Pociągnąć w górę drążek regulacyjny ② pod przednią częścią fotela i jednocześnie przesunąć fotel do przodu lub do tyłu w odpowiednie dla siebie położenie; Zwolnić drążek regulacyjny ② i lekko przesunąć fotel do przodu lub do tyłu, aż fotel zostanie skutecznie zablokowany.

### Pamięć ustawień fotela kierowcy\*



Po ustawieniu położenia fotela, w celu zapamiętania tego położenia, należy nacisnąć i przytrzymać ikonkę "Siedzenie" 1, ikonkę "Siedzenie" 2 lub ikonkę "Siedzenie" 3 na rozwijanym pasku środkowego ekranu dotykowego (aby otworzyć rozwijany pasek ekranu należy przesunąć palcem od góry w dół ekranu, aby go zamknąć należy przesunąć po ekranie palcem do góry).

Aby fotel przeszedł do położenia zapisanego w pamięci należy dotknąć ikonkę "Siedzenie" 1, ikonkę "Siedzenie" 2 lub ikonkę "Siedzenie" 3 na rozwijanym pasku środkowego ekranu dotykowego (aby otworzyć rozwijany pasek ekranu należy przesunąć palcem od góry w dół ekranu, aby go zamknąć należy przesunąć po ekranie palcem do góry).

 Podczas zapisywania w pamięci ustawień fotela zaleca się rozpoczęcie od pierwszego przycisku, a następnie zapamiętanie kolejnych ustawień.

 Poprzednie ustawienia danego przycisku zostaną usunięte za każdym razem, gdy w pamięci zapisane zostaną dla niego nowe ustawienia.

### Fotel ułatwiający wsiadanie kierowcy\*

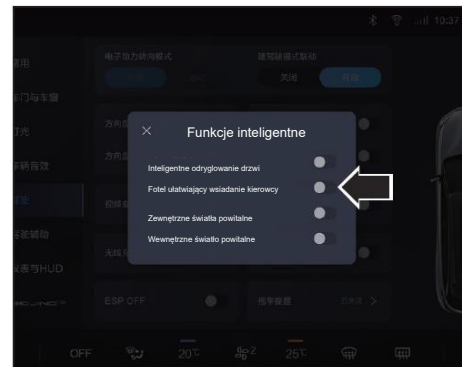

Po otwarciu drzwi kierowcy, kiedy samochód jest wyłączony, fotel kierowcy przesunie się do tyłu, aby ułatwić kierowcy wsiadanie do samochodu. Gdy przycisk Start/Stop znajduje się w trybie „RUN [WŁ]”, lub zamki zostaną zaryglowane, fotel automatycznie ustawi się ponownie w położeniu do jazdy. Funkcję tę można włączyć lub wyłączyć za pomocą środkowego ekranu dotykowego, po wejściu do interfejsu inteligentnych funkcji powitalnych w menu „jazda” interfejsu ustawień samochodu.

## Ogrzewanie foteli przednich\*



Przycisk ogrzewania fotela znajduje się w interfejsie klimatyzacji środkowego ekranu dotykowego.

Aby włączyć funkcję ogrzewania fotela należy dotknąć ikonki ogrzewania fotela w interfejsie sterowania klimatyzacją kiedy przycisk Start/Stop znajduje się w trybie „RUN [WŁ]” i silnik jest uruchomiony. Aby ustawić pożądaną poziom ogrzewania należy użyć kolejnych ikonki.

Aby wyłączyć funkcję ogrzewania fotela, wystarczy nacisnąć ikonkę **OFF** [WYŁ].

👁️ Wentylacja i ogrzewanie fotela nie działają jednocześnie.

👁️ Aby uniknąć uszkodzenia elementów elektrycznych przedniego fotela, nie wolno kłękać na siedzeniu ani uciskać pojedynczych punktów siedziska lub oparcia fotela.

⚠️ Osoby mniej wrażliwe na ból i temperaturę nie powinny używać funkcji ogrzewania fotela. Może to spowodować oparzenia od grzałek na ich plecach, pośladkach i nogach.

## Wentylacja foteli przednich\*



Ikonka wentylacji fotela znajduje się na środkowym ekranie dotykowym. Kiedy przycisk start/stop znajdzie się w trybie „RUN [WŁ]”

Aby włączyć funkcję wentylacji fotela w tym trybie należy w interfejsie sterowania klimatyzacją dotknąć ikonki wentylacji fotela. Aby ustawić pożądaną poziom wentylacji należy użyć kolejnych ikonki.

Aby wyłączyć funkcję wentylacji fotela, wystarczy nacisnąć ikonkę **OFF** [WYŁ].

### Ustawianie położenia kierownicy



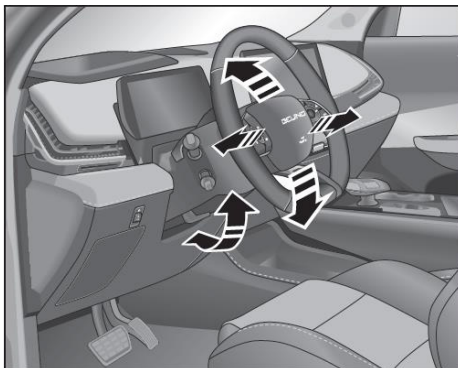

Kierowca może dostosować wysokość kierownicy do typu swojego ciała i nawyków jazdy.



W celu zmiany położenia kierownicy w górę, w dół, w przód i w tył odpowiednio do wymagań bezpieczeństwa i własnej wygody należy zwolnić blokadę regulacji kolumny kierownicy popychając jej dźwignię w dół.

Po ustaleniu prawidłowego położenia kierownicy należy zablokować kolumnę kierownicy, przesuwając dźwignię blokady do góry i poruszać kierownicą, aby uzyskać pewność, że kolumna kierownicy jest skutecznie zablokowana.

 Podczas zwalniania blokady kolumny kierownicy za pomocą dźwigni nie należy przestawiać na siłę kierownicy w górę i w dół, w przeciwnym razie jej elementy ulegną uszkodzeniu.

 Aby uniknąć wypadków, nie wolno regulować położenia kierownicy podczas jazdy.

 Aby nie doszło do zmiany położenia kierownicy podczas jazdy dźwignia blokady kolumny kierownicy musi być mocno wciśnięta.

## Przyciski na kierownicy wielofunkcyjnej

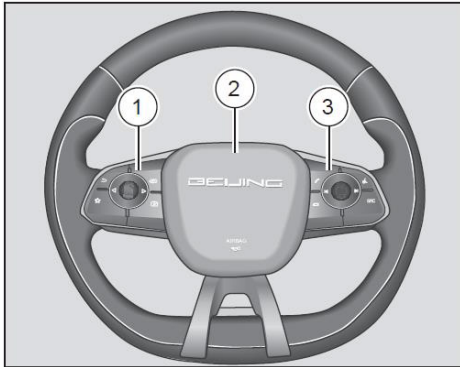

Kierownica wielofunkcyjna jest wyposażona w przyciski następujących funkcji:

- ① Przyciski sterujące tablicą wskaźników
- ② Klakson
- ③ Przyciski sterujące multimediami

## Przyciski sterujące tablicą wskaźników

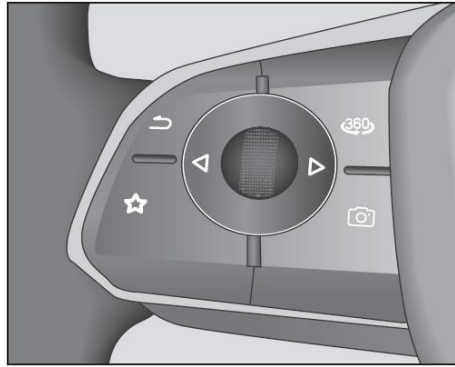

: Strona główna / Wstecz

: AVM \*

Rollka przewijania - w górę: przewijanie w górę

Rollka przewijania - w dół: przewijanie w dół; Naciśnięcie rolki: potwierdzenie

: przejście w lewo (obrócić rollkę w lewo)

: przejście w prawo (obrócić rollkę w prawo)

: Dostosowywanie (krótkie naciśnięcie powoduje przejście do wybranych funkcji, w tym do trybu nie przeszkadzać, jednego ekranu dotykowego, klimatyzacji, map itp. Długie naciśnięcie powoduje przejście środkowego ekranu dotykowego do strony ustawień, pozwalającej dokonywać wyborów i przełączeń między funkcjami).

: Wykonanie zdjęcia jednym kliknięciem (krótkie naciśnięcie) / szybkie nagrywanie wideo (długie naciśnięcie)\*

## Przyciski sterujące multimediami

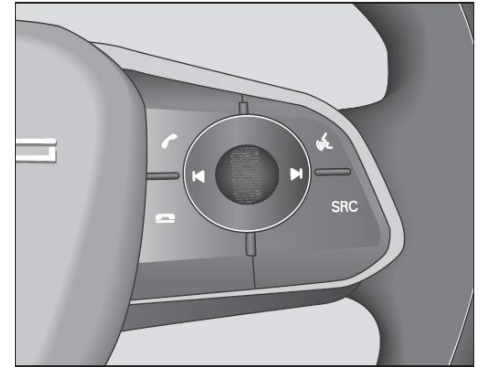

: odbieranie telefonu : rozpoznawanie mowy

: rozłączanie **SRC**: przełączanie źródła dźwięku

Naciśnięcie rolki: wyciszenie

Przewijanie rollką w górę: zwiększanie głośności

Przewijanie rollką w dół: zmniejszenie głośności

: następny utwór (pochylenie rolki w prawo)

: poprzedni utwór (pochylenie rolki w lewo)  
Klakson



Po naciśnięciu obszaru w pobliżu znaku klaksonu  rozlegnie się sygnał dźwiękowy; po zwolnieniu nacisku ręki sygnał dźwiękowy umilknie.

 Aby uniknąć uszkodzenia elementów samochodu nie wolno uderzać ani stukać pięścią w klakson.

 Klakson należy regularnie sprawdzać aby mieć pewność, że sygnał dźwiękowy działa prawidłowo.

 Należy przestrzegać przepisów ruchu drogowego i używać sygnału dźwiękowego w cywilizowany sposób.

### Wewnętrzne lusterko wsteczne

Przed rozpoczęciem jazdy należy wyregulować wewnętrzne lusterko wsteczne tak, aby uzyskać możliwie najlepszy widok do tyłu oraz utrzymać lusterko wsteczne w czystości.

 Z uwagi na bezpieczeństwo jazdy, należy wyregulować lusterko wsteczne tak, aby zminimalizować „martwe punkty” w widoku do tyłu.

 Przed rozpoczęciem jazdy należy wyregulować ustawienie wszystkich lusterek wstecznych. Nie regulować lusterek wstecznych podczas jazdy.

### Wewnętrzne lusterko wsteczne z ręcznym zapobieganiem oślepieniu\*

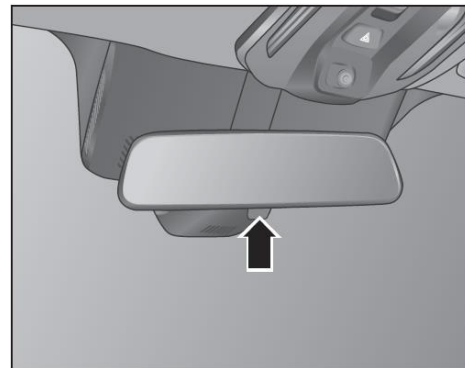

W nocy dźwignię przy podstawie lusterka należy przestawić w położenie zapobiegające oślepieniu. Należy ustawić wewnętrzne lusterko wsteczne tak, aby zmniejszyć oślepienie oczu przez światła pojazdu jadącego z tyłu.

## Zewnętrzne lusterka wsteczne

Zewnętrzne lusterka wsteczne wyposażone są w funkcje elektrycznej regulacji, elektrycznego ogrzewania i elektrycznego składania\*.

**⚠** Obraz obiektu w zewnętrznym lusterku wstecznym jest mniejszy niż rzeczywista wielkość tego obiektu. W rzeczywistości obiekty te znajdują się bliżej samochodu, niż nam się wydaje. Aby nie doszło do wypadku należy unikać błędnej oceny odległości od pojazdu z tyłu.

**⚠** Ustawienie lusterek wstecznych należy wyregulować przed rozpoczęciem jazdy. Nie regulować lusterek wstecznych podczas jazdy.

## Regulacja kąta nachylenia lusterka\*

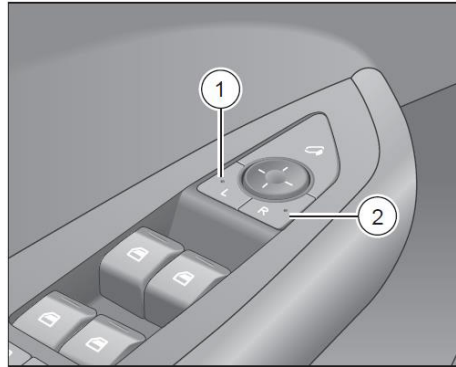

Przełącznik regulacji lusterka wstecznego znajduje się z przodu głównego panelu przełączników na drzwiach kierowcy.

Najpierw wybrać zewnętrzne lusterko wsteczne, które ma być regulowane: nacisnąć przycisk ①, aby wybrać lewe zewnętrzne lusterko wsteczne, albo nacisnąć przycisk ②, aby wybrać prawe zewnętrzne lusterko wsteczne.

Naciskać przycisk regulacji W GÓRĘ albo W DÓŁ, aby wyregulować kąt widzenia w zewnętrznym lusterku wstecznym w górę/w dół; naciskać LEWĄ albo PRAWĄ stronę przycisku regulacji, aby wyregulować kąt widzenia w zewnętrznym lusterku wstecznym w lewo/w prawo.

## Ogrzewanie zewnętrznych lusterek wstecznych\*



Uruchomić silnik, dotknąć ikonki  ogrzewania szyby tylnej w interfejsie klimatyzacji na środkowym ekranie dotykowym. Wtedy rozpocznie się podgrzewanie lusterek wstecznych i szyby tylnej w celu usunięcia z nich szronu albo mgły, przy czym funkcja ta zostanie automatycznie wyłączona po około 15 minutach. Jeśli ogrzewanie jest nadal potrzebne, należy nacisnąć ikonkę ponownie.

W razie potrzeby wcześniejszego wyłączenia funkcji ogrzewania podczas jej działania, wystarczy ponownie dotknąć ikonki  ogrzewania szyby tylnej.

**i** Ogrzewanie zewnętrznych lusterek wstecznych i szyby tylnej może być włączone tylko przy pracującym silniku.





## Jazda samochodem

 Aby uniknąć przegrzania zewnętrznych lusterek wstecznych i tylnej szyby oraz nadmiernego poboru energii elektrycznej z akumulatora nie należy włączać funkcji ogrzewania lusterek wstecznych bez szczególnej potrzeby.

### Szyby sterowane elektrycznie

 Przy zamykaniu szyb z elektrycznymi podnośnikami należy uważać, aby czyjaś część ciała w nich nie utknęła. Jeśli głowa, szyja lub dłoń pasażera utkną przez szybę, może dojść do poważnych obrażeń ciała.

 Nie wolno zostawiać dziecka ani osoby o ograniczonej sprawności ruchowej w samochodzie! Mogą one przypadkowo dotknąć przełącznika lub modułu sterującego, powodując poważny wypadek.

 W przypadku obecności dzieci w samochodzie podczas jazdy, należy nacisnąć przełącznik blokady podnośników w drzwiach pasażerów, co uniemożliwi dzieciom w samochodzie samodzielne otwieranie szyb i spowodowanie wypadku.

### Przełączniki elektrycznego sterowania szybami po stronie kierowcy

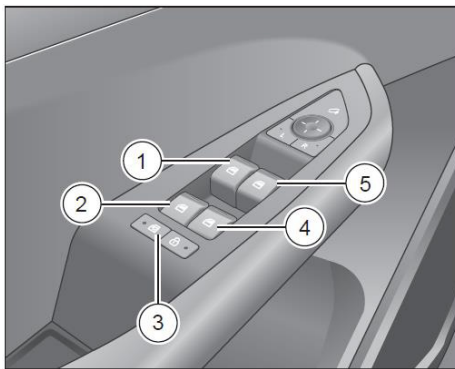

Przełączniki sterujące szybami z napędem elektrycznym znajdują się w podłokietniku drzwi kierowcy.

- ① Przełącznik podnośnika szyby w drzwiach kierowcy
- ② Przełącznik podnośnika szyby w drzwiach tylnych lewych
- ③ Przełącznik blokady podnośników szyb w drzwiach pasażerów
- ④ Przełącznik podnośnika szyby w drzwiach tylnych prawych
- ⑤ Przełącznik podnośnika szyby w drzwiach pasażera z przodu

### Sterowanie podnośnikiem szyby w drzwiach kierowcy

Pociągnąć przełącznik ① i przytrzymać go. Szyba w drzwiach kierowcy podnosi się, a po zwolnieniu przełącznika zatrzymuje się.

Nacisnąć i przytrzymać przełącznik ①, wtedy szyba w drzwiach kierowcy opada i zatrzymuje się po zwolnieniu przycisku.

Nacisnąć przełącznik szyby ① poza dolny punkt oporu i zwolnić go, wtedy szyba w drzwiach kierowcy automatycznie opadnie do samego dołu. Jeśli przełącznik ten zostanie ponownie użyty podczas automatycznego opuszczania szyby, szyba zatrzyma się w aktualnym położeniu.

W przypadku szyby wyposażonej w funkcję automatycznego podnoszenia, należy pociągnąć przełącznik ① do góry, aż przekroczy punkt oporu, po czym zwolnić go. Szyba drzwi w drzwiach kierowcy zostanie automatycznie podniesiona do samej góry zamykając je. Jeśli przełącznik ten zostanie ponownie użyty podczas automatycznego podnoszenia, szyba zatrzyma się w aktualnym położeniu.

### Sterowanie podnośnikami szyb w drzwiach pasażerów przez kierowcę

Aby podnieść lub opuścić szybę w drzwiach pasażera, należy pociągnąć w górę lub nacisnąć właściwy spośród przycisków ②④⑤ (są takie same jak dla szyby w drzwiach kierowcy).

### Przełącznik blokady podnośników szyb w drzwiach pasażerów

Nacisnąć przełącznik ③ blokady podnośników szyb w drzwiach pasażerów, po czym zaświeci się kontrolka tego przełącznika, a pasażerowie nie będą odtąd mogli sterować podnośnikami szyb za pomocą przełączników w swoich drzwiach. Aby wyłączyć blokadę należy ponownie nacisnąć ten przełącznik. Kontrolka przełącznika w tym momencie zgaśnie.

### Przełączniki podnośników szyb w drzwiach pasażerów

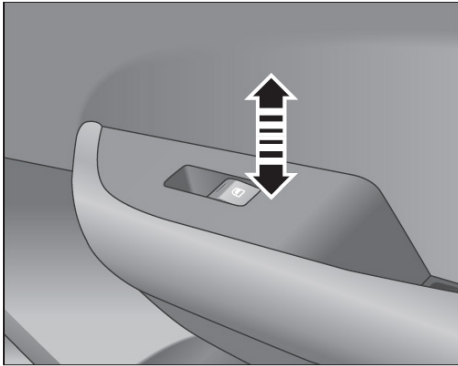

Przełączniki podnośników szyb w drzwiach pasażerów znajdują się na podłokietnikach każdego z drzwi. Aby sterować podnośnikiem szyb należy pociągnąć przełącznik w górę lub

nacisnąć go w dół. Sposób obsługi jest taki sam jak dla szyb w drzwiach kierowcy.

### Programowanie i aktywowanie ustawień szyby zapobiegających przygniataniu

Gdy pamięć systemu w samochodzie wyposażonym w funkcję szybkiego podnoszenia/opuszczania szyb w drzwiach została utracona (zaktualizowana za pomocą OTA lub w inny sposób) albo zasilanie samochodu było wyłączone, szyby w oknach należy zaprogramować w następujący sposób:

1. Przełączyć bezkluczkowy przycisk Start/Stop w tryb „RUN [WŁ]”, ale nie uruchamiać silnika;
2. Podnieść programowaną szybę do góry i odczekać 2 sekundy;
3. Opuścić programowaną szybę okna w dół i odczekać 2 sekundy;
4. Ponownie uruchomić szybę, aby podnieść ją do góry i odczekać 2 sekundy, teraz programowanie funkcji dla tej szyby jest zakończone. Po zakończeniu procesu ręcznego programowania szyb czworga drzwi należy sprawdzić, czy funkcja automatycznego podnoszenia szyb została przywrócona; jeśli tak, programowanie zakończyło się pomyślnie.

Po zakończeniu programowania funkcji zapobiegania przygniataniu, jeśli wystąpią dwa

kolejne zdarzenia wymagające zadziałania tej funkcji, funkcja szybkiego podnoszenia szyb zostanie zablokowana, ale ustawienia początkowe zostaną zachowane, tzn. po podniesieniu szyby do góry przełącznikiem przytrzymanym ręcznie funkcja powróci do normalnego działania.

**i** Należy pamiętać, aby prawidłowo sterować ręcznie przełącznikiem szyby. Podnoszenie i opuszczanie szyby musi być wykonywane w sposób ciągły. Jeśli szyba wcześniej się zatrzyma, programowanie musi odbyć się ponownie. Zamykanie szyb w deszczowe dni\*

Szybkie podnoszenie/opuszczanie szyb w drzwiach można ustawić za pomocą ekranu dotykowego modułu OBU, przy czym funkcja ta jest domyślnie aktywna. Założmy, że po włączeniu tej funkcji zamki samochodu zostały zaryglowane. Teraz w razie deszczu szyby czworga drzwi i szyberdach zostaną automatycznie zamknięte. Przy tym, jeśli deszcz nie będzie padał w ciągu 24 godzin, to szyby czworga drzwi i szyberdach i tak zostaną automatycznie zamknięte.

**i** Gdy tryb bezkluczkowego przycisku Start/Stop nie zostanie przełączony, funkcja zamykania szyb podczas deszczu będzie aktywowana tylko raz.

**i** Jeśli deszcz jest bardzo niewielki, itp., szyby i szyberdach mogą nie zamknąć się automatycznie. Przed opuszczeniem samochodu należy zadbać, aby szyby i szyberdach były całkowicie zamknięte.

### Zamykanie okien podczas ryglowania

Występuje w samochodach z funkcją szybkiego podnoszenia/opuszczania szyb w drzwiach. Funkcję tę można w razie potrzeby włączyć za pomocą środkowego ekranu dotykowego, przy czym ta funkcja jest domyślnie wyłączona. Gdy funkcja ta jest włączona, szyby czworga drzwi, szyberdach i osłona przeciwsłoneczna są automatycznie zamykane podczas ryglowania zamków samochodu.

**i** W przypadku samochodu z funkcją ryglowania zamków i zamykania szyb, należy uruchamiać funkcję ryglowania samochodu i zamykania szyb po 30 sekundach, potem można uruchomić funkcję otwierania szyb przez długie naciśnięcie kluczyka.

### Funkcja zapobiegająca przygniataciu szyby

W przypadku szyby wyposażonej w funkcję szybkiego podnoszenia, w razie napotkania przeszkody szyba przesunie się w przeciwnym kierunku i opadnie na dół.

Jeśli funkcja zapobiegająca przygniataciu przez szybę zadziała dwa razy z rzędu, funkcja szybkiego podnoszenia szyb zostanie zablokowana, ale można ją przywrócić poprzez ustawienie szyby w początkowym położeniu.

### Funkcja zdalnego sterowania szybami\*

W przypadku samochodu wyposażonego w funkcję szybkiego podnoszenia/opuszczania, szyby czworga drzwi można otwierać/zamykać za pomocą pilota. Aby otworzyć szyby należy krótko nacisnąć przycisk odryglowania zamków, a następnie, w ciągu 6 sekund, nacisnąć i przytrzymać przycisk odryglowania przez 2 sekundy. Aby uruchomić zamykanie szyb należy nacisnąć i przytrzymać przez 2 sekundy przycisk ryglowania. Jeśli w trakcie zamykania przycisk zostanie zwolniony, szyberdach się zatrzyma.

### Szyberdach panoramiczny

#### Przełącznik szyberdachu panoramicznego

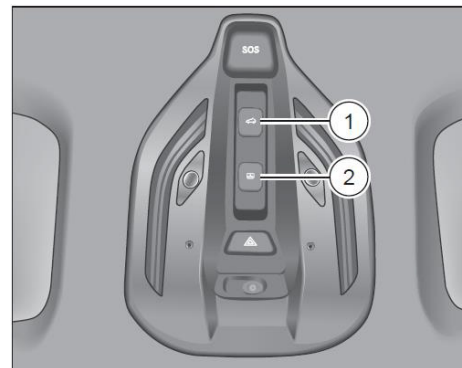

- ① Przełącznik szyberdachu
- ② Przełącznik osłony przeciwsłonecznej

**▲** Kiedy bezkluczykowy przycisk Start/Stop znajduje się w trybie „RUN [WŁ]” można użyć przełącznika ① szyberdachu, aby otworzyć, zamknąć lub uchylić szyberdach, a także użyć przełącznika ② osłony przeciwsłonecznej, aby otworzyć lub zamknąć osłonę przeciwsłoneczną.

**i** W celu zapewnienia bezpieczeństwa jazdy kierowca nie może używać przełącznika szyberdachu podczas jazdy. Jeśli czas użycia przełącznika jest krótszy niż 0,5 sekundy, wtedy jest on automatycznie otwierany/zamykany za pomocą jednego dotknięcia. Jeśli czas użycia przełącznika będzie dłuższy niż 0,5 sekundy, wtedy otwieranie/zamykanie jest sterowane ręcznie.

### Wentylacja poprzez uchylanie/zamykanie szyberdachu

Przycisk start/stop powinien być w trybie „RUN [WŁ]”. Po zamknięciu szyberdachu pociągnąć przełącznik ① do tyłu, wtedy tylna część szyberdachu podnosi się, uchyla do pozycji otwartej i zatrzymuje się automatycznie.

Po uchyleniu i przewiezieniu wnętrza za pomocą szyberdachu, popchnąć do przodu i przytrzymać przełącznik ① szyberdachu, wtedy zamknie się on automatycznie.

### Otwieranie szyberdachu

Przycisk Start/Stop powinien być w trybie „RUN [WŁ]”

- Pociągnąć przełącznik ① szyberdachu do tyłu. Szyberdach przejdzie z położenia zamkniętego do położenia uchylonego, wtedy ponownie pociągnąć przełącznik ① szyberdachu do tyłu. Szyberdach ustawi się najpierw w środkowym położeniu. Można teraz

ponownie pociągnąć przełącznik szyberdachu do tyłu i otworzyć go całkowicie.

Jeśli przełącznik ① szyberdachu zostanie popchnięty do przodu w trakcie ruchu otwierania, wtedy szyberdach się zatrzyma.

- Pociągnąć do tyłu i przytrzymać przełącznik ① szyberdachu, wtedy szyberdach przejdzie z położenia zamkniętego do położenia uchylonego i będzie przesuwac się do tyłu w celu otwarcia, przy czym zatrzymuje się on natychmiast po zwolnieniu przełącznika ①.

**i** Kiedy zarówno szyberdach, jak i osłona przeciwsloneczna są zamknięte, należy najpierw pociągnąć przełącznik ① do tyłu, aby otworzyć osłonę przeciwsloneczną.

### Zamykanie szyberdachu

Przycisk Start/Stop powinien być w trybie „RUN [WŁ]”

- Popchnąć do przodu przełącznik ① szyberdachu, wtedy szyberdach zacznie przesuwac się do przodu z położenia szyberdachu otwartego do zamkniętego.
- Popchnąć do przodu i przytrzymać przełącznik ① szyberdachu, wtedy szyberdach zacznie przesuwac się do przodu z położenia szyberdachu otwartego do zamkniętego. W trakcie ruchu zamykania można

pociągnąć przełącznik szyberdachu do tyłu, wtedy szyberdach się zatrzyma.

**i** Kiedy zarówno szyberdach, jak i osłona przeciwsloneczna są otwarte, należy najpierw popchnąć przełącznik osłony przeciwslonecznej ② do przodu, aby zamknąć szyberdach.

**i** Wielokrotne otwieranie i zamykanie szyberdachu raz za razem może spowodować zadziałanie zabezpieczenia termicznego szyberdachu i przestanie on działać. Proszę unikać wielokrotnego otwierania i zamykania szyberdachu raz za razem.

### Elektryczna osłona przeciwsloneczna

Osłonę przeciwsloneczną można otworzyć razem z szyberdachem.

Przycisk start/stop powinien być w trybie „RUN [WŁ]”. Po zamknięciu szyberdachu popchnąć przełącznik ② osłony przeciwslonecznej do tyłu, wtedy osłona przeciwsloneczna otworzy się automatycznie. W trakcie otwierania osłony przeciwslonecznej można popchnąć przełącznik ② osłony przeciwslonecznej do przodu, wtedy osłona przeciwsloneczna zatrzyma się w aktualnym położeniu.

Przycisk start/stop powinien być w trybie „RUN [WŁ]”. Kiedy szyberdach jest zamknięty, popchnąć przełącznik ② osłony przeciwslonecznej do przodu, wtedy osłona przeciwsloneczna zamknie się automatycznie. W trakcie zamykania osłony przeciwslonecznej można pociągnąć

## Jazda samochodem

przełącznik ② osłony przeciwsłonecznej do tyłu, wtedy osłona przeciwsłoneczna zatrzyma się w aktualnym położeniu.

👁 Kiedy szyberdach jest otwarty, nie wolno na siłę zamykać osłony przeciwsłonecznej.

### Funkcja szyberdachu zapobiegająca przygniataaniu

Funkcja zapobiegająca przygniataaniu zapobiega przygniaceniu dużych przedmiotów podczas zamykania szyberdachu. Jeśli szyberdach zostanie zablokowany podczas zamykania, szyberdach przestanie się zamykać, a następnie lekko się otworzy.

Kiedy szyberdach jest zamknięty, po zadziałaniu funkcji zapobiegającej przygniataaniu, szyberdach przesunie się o określoną odległość w kierunku otwierania, a następnie się zatrzyma.

👁 Funkcja szyberdachu zapobiegająca przygniataaniu nie może zapobiec przygniaceniu palców.

👁 Szyberdach należy poddawać regularnym przeglądom zgodnie z harmonogramem obsługi technicznej.

⚠ Nie należy otwierać szyberdachu w warunkach bardzo niskich temperatur (poniżej -20°C). Jeżeli temperatura jest zbyt niska, funkcja szyberdachu zapobiegająca przygniataaniu może nie zadziałać, co może być przyczyną wypadku. Jednocześnie niska temperatura może być

również przyczyną potencjalnych uszkodzeń silnika.

### Funkcja zdalnego sterowania szyberdachem\*

Szyberdach można zamknąć za pomocą pilota do samochodu. Nacisnąć krótko przycisk odryglowania, po czym nacisnąć i przytrzymać przez 2 sekundy przycisk ryglowania, wtedy szyberdach zacznie się zamykać. Jeśli w trakcie zamykania przycisk zostanie zwolniony, szyberdach się zatrzyma.

### Automatyczne zamykanie szyberdachu przy dużych prędkościach

dotykowego. Gdy prędkość samochodu po raz pierwszy po włączeniu tej funkcji przekroczy 120 km/h, szyberdach zostanie automatycznie zamknięty, ale będzie go można ponownie otworzyć poprzez pociągnięcie przełącznika szyberdachu do tyłu.

⚠ Przed opuszczeniem samochodu kierowca powinien pamiętać o zamknięciu szyberdachu.

⚠ Należy zachować ostrożność podczas zamykania szyberdachu. Aby uniknąć obrażeń ciała należy dopilnować, aby nikogo nie było w zasięgu otwierania i zamykania szyberdachu.

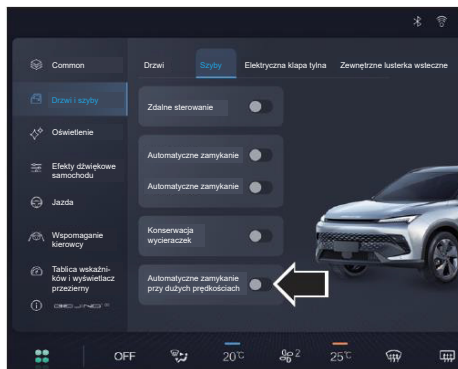

Funkcję automatycznego zamykania szyberdachu przy dużych prędkościach można włączyć/wyłączyć za pomocą środkowego ekranu

 W celu zapewnienia bezpieczeństwa jazdy kierowca nie może używać przełącznika szyberdachu podczas jazdy.

 Szyberdach może nie wykrywać przeszkody w położeniu bliskim całkowitego zamknięcia, w tym momencie funkcja zapobiegająca przygniataaniu nie działa.

 Nie należy sprawdzać działania funkcji zapobiegającej przygniataaniu dłońmi lub jakkolwiek częścią ciała. W przeciwnym razie jest to wielce prawdopodobne, że dojdzie do poważnych obrażeń ciała.

## Kanapa tylna

### Prawidłowa pozycja siedząca pasażerów z tyłu

Aby zapewnić sobie bezpieczeństwo, pasażer z tyłu powinien wykonać następujące czynności:

- ustawić zagłówek tak, aby środek zagłówka znajdował się w jednej linii ze środkową częścią uszu pasażera z tyłu, a potylica znajdowała się blisko zagłówka.
- siedzieć w pozycji pionowej z plecami blisko oparcia.
- stopy umieścić w przestrzeni dla nóg przed kanapą tylną i blisko podłogi.
- prawidłowo zapiąć pas bezpieczeństwa.
- w razie przewożenia dziecka należy podjąć odpowiednie środki zabezpieczające zgodnie z obowiązującymi przepisami.

### Regulacja zagłówków kanapy tylnej

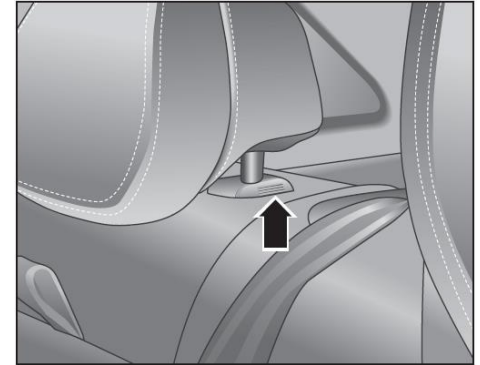

Aby sobie zapewnić bezpieczeństwo i wygodę, przed rozpoczęciem jazdy należy ustawić zagłówek we właściwym położeniu.

**Podnoszenie:** chwycić zagłówek po obu stronach, unieść zagłówek pionowo i ustawić go w żądanym położeniu.

**Opuszczanie:** najpierw nacisnąć i przytrzymać przycisk blokady, a następnie opuścić zagłówek pionowo w dół i, po ustawieniu zagłówka w żądanym położeniu, zwolnić przycisk blokady.

## Jazda samochodem

### Składanie kanapy tylnej

W razie potrzeby włożenia do samochodu dużych przedmiotów, kanapę tylną można złożyć powiększając w ten sposób przestrzeń bagażową bagażnika.

**i** Lewą i prawą stronę kanapy tylnej siedzeń można składać oddzielnie. Gdy tylko jedna strona kanapy tylnej jest złożona, po drugiej stronie kanapy tylnej można przewozić pasażerów.

### Przygotowanie oparcia fotela do złożenia

- Ustawić fotele przednie we właściwym położeniu przesuwając je do przodu.
- Opuścić zagłówki kanapy tylnej do najniższego położenia.
- Pasy bezpieczeństwa po obu stronach kanapy tylnej przesunąć na zewnątrz.

### Składanie oparcia

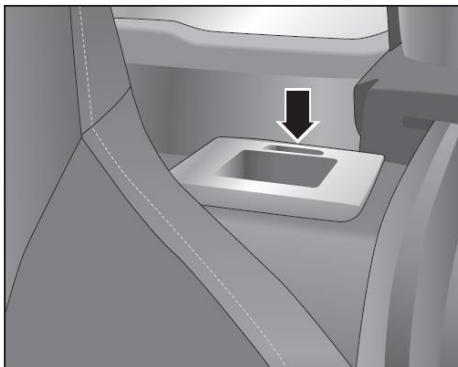

1. Pociągnąć w górę przelącznik odblokowujący na oparciu lewego siedzenia;

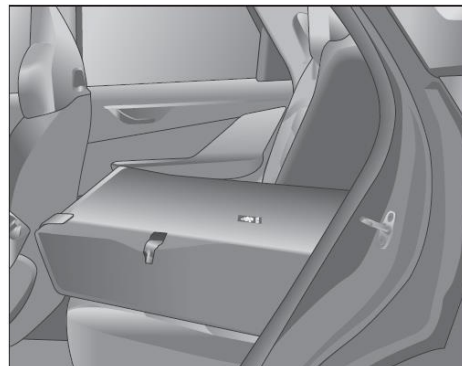

2. Obrócić oparcie siedzenia do przodu aby złożyć oparcie lewego siedzenia.

**i** Oparcie prawego siedzenia można złożyć w ten sam sposób.

Po całkowitym złożeniu oparcia kanapy tylnej uzyskujemy maksymalną przestrzeń bagażową we wnętrzu samochodu.

**👁️** Po złożeniu oparcia kanapy tylnej jego maksymalne obciążenie wynosi 100 kg.

### Przywracanie normalnego położenia oparcia

Przesunąć pas bezpieczeństwa na zewnątrz, pociągnąć przełącznik odblokowujący oparcie siedzenia w górę, a następnie przywrócić oparcie do położenia wyjściowego. Potrząsnąć siedzeniem do tyłu i do przodu, aby uzyskać pewność, że oparcie siedzenia zostało zablokowane.

**i** W razie potrzeby zdemontowania zagłówka należy nacisnąć i przytrzymać przycisk blokady, po czym wyjąć zagłówki.

**⚠** Jazda bez zagłówka jest zabroniona; w przeciwnym razie może dojść do poważnych obrażeń ciała w razie wypadku.

**⚠** Po zamontowaniu zagłówka należy wyregulować położenie zagłówka odpowiednio do wzrostu pasażera, aby zapewnić mu skuteczną ochronę.

**⚠** Aby zapewnić kierowcy dobrą widoczność w wewnętrznym lusterku wstecznym, zagłówek tylnego środkowego siedzenia można ustawić w najniższym położeniu. Jeśli pośrodku kanapy tylnej siedzi pasażer, jego zagłówek musi zostać podniesiony do właściwego położenia.

### Regulacja nachylenia oparcia kanapy tylnej\*

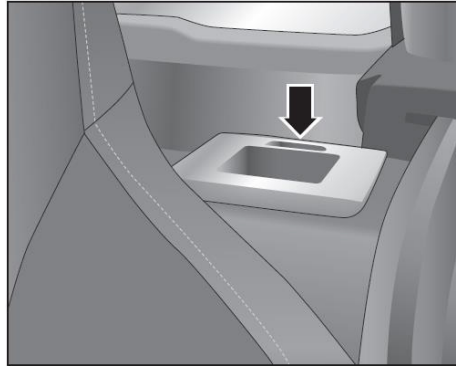

Pociągnąć przełącznik odblokowujący oparcie siedzenia do góry, ustawić oparcie w żądanym położeniu, a następnie zwolnić przełącznik odblokowujący. Potrząsnąć siedzeniem do tyłu i do przodu, aby uzyskać pewność, że oparcie siedzenia zostało zablokowane.

**i** Można wybrać jeden z dwóch kątów nachylenia oparcia kanapy tylnej.

**i** Kąt nachylenia oparcia kanapy tylnej reguluje się w ten sam sposób po obu stronach.

### Bezpieczne przewożenie dzieci

#### Prawidłowe miejsce siedzenia dla dziecka

Statystyki wypadków potwierdzają, że dziecko siedzące na kanapie tylnej jest bezpieczniejsze niż na przednim fotelu.

Zaleca się, aby dzieci w wieku do 12 lat włącznie i o wzroście do 1,5 metra włącznie siadały na kanapie tylnej i, w zależności od wieku, wzrostu i wagi dziecka, korzystały z odpowiednich fotelików dziecięcych lub używały istniejących pasów bezpieczeństwa zapewniających dziecku bezpieczeństwo na kanapie tylnej.

**⚠** Podczas jazdy nie wolno pozwalać na wchodzenie dzieci do bagażnika. W razie wypadku lub nagłego hamowania dziecko może doznać poważnych obrażeń.

**⚠** Nie pozwalać dziecku stać przy środkowym podłokietniku ani wystawiać głowy na zewnątrz przez otwarty szyberdach; w przeciwnym razie może dojść do obrażeń ich ciała podczas jazdy.

**⚠** Za bezpieczeństwo dziecka w samochodzie odpowiedzialny jest kierowca. Dziecku nie wolno rozpraszać kierowcy podczas jazdy.

**⚠** Dzieciom nie wolno stać lub kłękać na siedzeniach.



## Jazda samochodem

⚠ Nie wolno zostawiać dziecka samego w samochodzie; w przeciwnym razie, jeśli temperatura w samochodzie będzie zbyt wysoka lub zbyt niska dziecko może doznać śmiertelnych obrażeń.

⚠ Dziecko wymaga podczas jazdy nadzoru ze strony dorosłych. Należy dobrać fotelik dziecięcy odpowiedni do postury dziecka.

⚠ Jeśli na kanapie tylnej znajduje się dziecko, blokadę rodzicielską należy ustawić w położeniu LOCK.

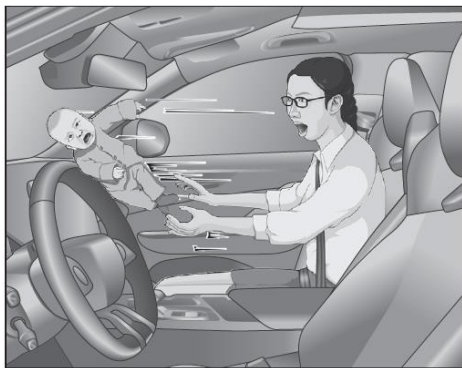

Podczas jazdy nie wolno trzymać niemowlęcia ani dziecka w ramionach; w przeciwnym razie może dojść do obrażeń ciała lub śmierci dziecka podczas wypadku.

### Przewożenie więcej niż jednego dziecka

Na siedzeniach po obu stronach kanapy tylnej znajdują się mocowania ISOFIX dla fotelików, które można wykorzystać do zamocowania maks. 2 zestawów fotelików z systemem mocowania ISOFIX.

Jeśli któreś dziecko jest wystarczająco duże, aby zapinać pas bezpieczeństwa, najstarsze dziecko można posadzić na przednim fotelu pasażera, przy czym należy:

- przesunąć przedni fotel pasażera maksymalnie do tyłu.
- zadbać, aby dziecko usiadło prosto, z plecami na oparciu.
- obniżyć wysokość pasa bezpieczeństwa, prawidłowo założyć i zapiąć pas bezpieczeństwa.

### Montaż fotelika dziecięcego

Zaleca się posiadanie w samochodzie instrukcji obsługi fotelika dziecięcego.

⚠ Dziecko w wieku do 12 lat włącznie i do 1,5 metra wzrostu włącznie nie powinno podróżować w samochodzie korzystając tylko z pasa bezpieczeństwa, bez fotelika dziecięcego; w przeciwnym razie gwałtowne hamowanie lub wypadek może spowodować obrażenia brzucha i szyi dziecka.

⚠ Z jednego fotelika dziecięcego może korzystać tylko jedno dziecko.

⚠ Pas bezpieczeństwa może być używany tylko przez jedną osobę. Dwoje dzieci nie może używać tego samego pasa bezpieczeństwa.

⚠ Kategorycznie zabrania się przewożenia dzieci na siedząco w nosidełkach.

⚠ Fotelik dziecięcy należy zamontować i używać zgodnie z przepisami ruchu drogowego i instrukcją producenta fotelika dziecięcego.

⚠ Kategorycznie zabrania się przewożenia dzieci na tylnym siedzeniu w pozycji leżącej. Nie wolno zostawiać dziecka na kanapie tylnej bez opiekuńca.

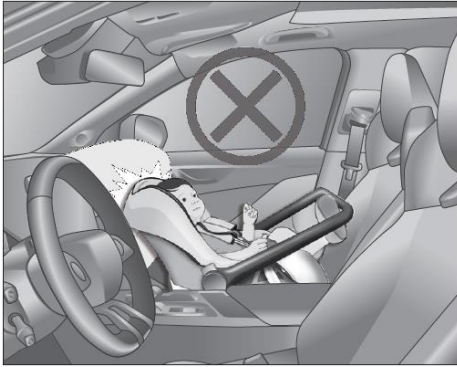

Zabrania się umieszczania fotelika dziecięcego na przednim siedzeniu samochodu tyłem do kierunku jazdy. W przeciwnym razie, w razie zadziałania poduszki powietrznej uderzy ona z dużą siłą w tył fotelika dziecięcego, powodując poważne obrażenia ciała, a nawet śmierć dziecka.

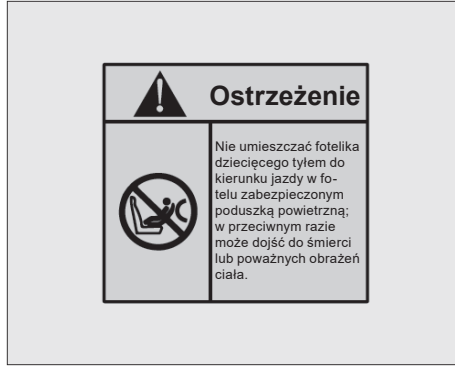

Na osłonie przeciwsłonecznej po stronie pasażera z przodu samochodu znajduje się znak ostrzegawczy przypominający o prawidłowym zamontowaniu fotelika dziecięcego. Należy przeczytać i postępować zgodnie z instrukcjami podanymi na tej naklejce.

Nie używać fotelika dziecięcego skierowanego tyłem do kierunku jazdy w fotelu zabezpieczonym czołową poduszką powietrzną (w stanie aktywnym)!

Klasyfikacja fotelików dziecięcych służąca do celów wyłącznie informacyjnych.

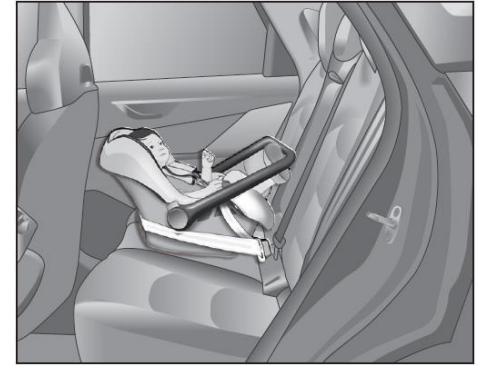

Foteliki dziecięce grupy 0/0+:

Dla niemowląt poniżej 18 miesięcy życia i ważących mniej niż 13 kg najlepiej jest używać fotelika dziecięcego 0/0+, który można dostosować do pozycji leżącej.



Foteliki dziecięce grupy I:

W przypadku niemowląt lub małych dzieci poniżej 4 roku życia i ważących od 9 kg do 18 kg preferowane jest używanie fotelika dziecięcego grupy I wraz z pasem bezpieczeństwa.

W przypadku korzystania z tego fotelika dziecięcego przez dziecko ważące nie więcej niż 18 kg (wiek odniesienia 3 lata), fotelik musi być zamontowany tyłem do kierunku jazdy.



Foteliki dziecięce grupy II:

W przypadku dzieci poniżej 7 roku życia o wadze od 15 kg do 25 kg najlepiej jest stosować trzypunktowy pas bezpieczeństwa z fotelikami dziecięcymi grupy II.



Foteliki dziecięce grupy III:

Dla dzieci powyżej 7 roku życia o masie ciała pomiędzy 22 kg i 36 kg oraz wzroście poniżej 1,5 m, najlepiej jest używać trzypunktowego pasa bezpieczeństwa z fotelikiem dziecięcym grupy III.

**i** Dzieci powyżej 1,5 m wzrostu mogą korzystać z pasów bezpieczeństwa samochodu bez fotelika dziecięcego.

**▲** Górna część pasa bezpieczeństwa musi przechodzić przez środek barku, w żadnym razie nie w okolicy szyi i dokładnie przylegać do ciała.

 Opuścić element biodrowy pasa bezpieczeństwa, ale nie układać go na brzuchu, utrzymywać pas bezpieczeństwa blisko ciała, w razie potrzeby należy go wyregulować.

### Prawidłowy sposób montażu fotelika dziecięcego

Przed zamontowaniem fotelika dziecięcego na kanapie tylnej, przednie fotele muszą być ustawione w odpowiednim położeniu w zależności od wielkości fotelika dziecięcego i postury dziecka, tak aby, w przypadku kolizji lub hamowania awaryjnego, dziecko na kanapie tylnej nie było narażone na urazy wskutek uderzeń o twarde przedmioty, ani nie doznało obrażeń w wyniku zadziałania poduszki powietrznej.

 Jeśli montaż fotelika dziecięcego jest utrudniony lub dostęp do urządzenia regulującego jest zablokowany, można wymontować zagłówki w celu zamontowania fotelika dziecięcego.

### Elementy mocowania fotelika dziecięcego

Na każdym z siedzeń bocznych kanapy tylnej jest jeden zestaw ISOFIX do mocowania fotelika, a każdy taki zestaw zawiera dwa dolne wsporniki kotwiące i jeden górny zaczep mocujący.

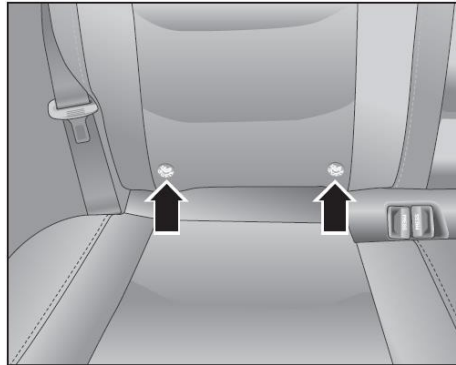

Dolne wsporniki kotwiące znajdują się w szczelinie między oparciem a siedziskiem kanapy pod symbolem "ISOFIX". Podczas montażu należy postępować zgodnie z instrukcjami producenta fotelika dziecięcego.

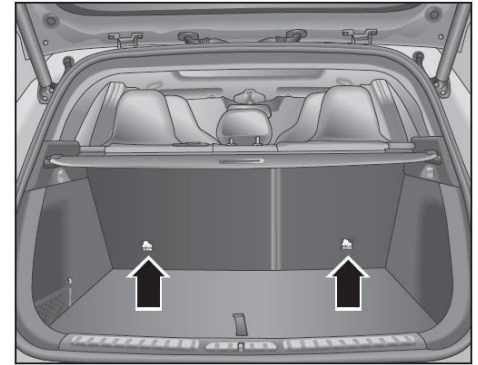

Górny zaczep mocujący znajduje się z tyłu oparcia tylnej kanapy (jego położenie jest oznaczone ikonką ).

 Górny zaczep mocujący "ISOFIX" za zagłówkiem tylnego siedzenia może być używany tylko do mocowania fotelika dziecięcego zgodnego z "ISOFIX".

 Górne i dolne punkty mocowania fotelika dziecięcego mogą przenosić tylko obciążenie fotelika dziecięcego. W żadnym razie nie wolno ich używać do mocowania innych przedmiotów i wyposażenia.

### Sposób korzystania z inteligentnych funkcji fotelika dziecięcego

#### Uruchamianie aplikacji

Kliknąć  > Babyfirst na środkowym ekranie dotykowym, aby przejść do interfejsu aplikacji.

Przy pierwszym uruchomieniu aplikacji wyświetlane są instrukcje bezpieczeństwa dla dzieci w samochodzie. Można dokładniej zapoznać się z kwestiami dotyczącymi bezpiecznego przewożenia dzieci w samochodzie i samego fotelika dziecięcego, jego montażu, używania itp.

Przy następnym włączeniu aplikacja przechodzi bezpośrednio do strony głównej fotelików.

**i** Podczas instalowania aplikacji za pierwszym razem należy nadać odpowiednie uprawnienia, kliknąć Akceptuj wybrane lub Akceptuj wszystkie.

#### Powiązanie fotelika

**i** Dopilnować, aby moduł bluetooth OBU był włączony.

1. Strona główna fotelików zawiera zakładkę Moje urządzenie albo funkcję Dodaj urządzenie, jeśli żadne urządzenie nie zostało jeszcze powiązane. Użytkownik może powiązać z aplikacją swoje urządzenie, klikając przycisk Dodaj urządzenie. Należy pamiętać, że fotelik musi mieć zasilanie (z gniazda 12 V lub z akumulatora fotelika dziecięcego).

2. Kiedy aplikacja pomyślnie rozpozna urządzenie, należy przeczytać instrukcje dotyczące połączenia z fotelikiem i kliknąć przycisk „Połącz urządzenie”.
3. Po połączeniu z urządzeniem, to znaczy, kiedy fotelik zostanie pomyślnie powiązany, fotelik ten pojawi się w zakładce „Moje urządzenie”, a powyższe czynności dot. powiązania urządzeń nie będą już wymagane w celu ponownego użycia aplikacji.

**i** Nie znaleziono urządzenia lub połączenie nie powiodło się. Komunikat ten oznacza, że należy bardziej szczegółowo zapoznać się z aplikacją.

#### Korzystanie z inteligentnych funkcji

**i** Dopilnować, aby moduł bluetooth OBU był włączony. Przejść do strony ze szczegółami na temat korzystania z fotelików, klikając na liście swój fotelik.

Ta strona wyświetla temperaturę fotelika, poziom mocy przez akumulator fotelika podczas jego ładowania, przypomnienie o opuszczeniu fotelika przez dziecko, alarm zaczepu górnego paska mocującego i alarm punktów zamocowań ISOFIX.

Jeśli klamry ISOFIX fotelika zostaną nieprawidłowo zamocowane lub górny pasek mocujący zostanie nieprawidłowo zaczepiony, wtedy zostanie wyemitowany alarm, przy czym będzie on zarejestrowany w zakładce fotelika.

**i** Górny pasek mocujący jest wykrywany dopiero po każdorazowym włączeniu zasilania. Po wykryciu naprężenia paska, jeśli zasilanie nie jest wyłączone (co następuje po odcięciu zasilania 12 V lub po 30 sekundach od opuszczenia przez dziecko fotelika zasilanego własnym akumulatorem), żaden alarm nie jest emitowany.

Po podłączeniu zasilania 12 V można włączyć/wyłączyć funkcję ogrzewania fotelika, naciskając przycisk ogrzewania, albo włączyć/wyłączyć funkcję rozpraszania ciepła i wentylacji, naciskając przycisk wentylatora.

Pośród innych ustawień na tej stronie, użytkownik może włączyć/wyłączyć dźwięk budzika (domyślnie wyciszony); można też włączyć/wyłączyć alarm mocowań ISOFIX i górnego paska mocującego (dotyczy inteligentnych fotelików dziecięcych R542 C Yao grupy 0+1+2, a w przypadku korzystania z 2 grup użytkownik może wyłączyć powiązany alarm za pomocą pasa bezpieczeństwa).

#### Usługi i wiadomości

Na oficjalnej stronie internetowej aplikacji Babyfirst użytkownicy mogą znaleźć pomoc wideo, e-book w zakładce fotelika; można też zeskanować kod QR, aby uzyskać dostęp do kolejnych usług, takich jak zakupy i weryfikacja antypródkowa.

Na tejże stronie zapisywane są alarmy fotelika (takie jak nieprawidłowe zamocowanie klamry ISOFIX, nieprawidłowe zaczepienie górnego paska mocującego), informacje o usterkach (awaria wentylatora lub awaria ogrzewania), przy czym użytkownik może te zapisy odczytywać, usuwać itd.

Pozycje mocowania fotelików dziecięcych

Grupa jakościowa	Kategoria rozmiarowa	Moduł mocujący	Pozycja mocowania		
			Przedni fotel pasażera	Siedzenia boczne po obu stronach kanapy tylnej	Tylne siedzenie środkowe
Przenośne łóżeczko	F	ISO/L1	X	IL**	X
	G	ISO/L2	X	IL**	X
Grupa 0: <10 kg	E	ISO/R1	X	IL*	X
Grupa 0+: <13 kg	E	ISO/R1	X	IL*	X
	D	ISO/R2	X	IL*	X
	C	ISO/R3	X	IL*	X
Grupa I: 9-18 kg	D	ISO/R2	X	IL*	X
	C	ISO/R3	X	IL*	X
	B	ISO/F2	X	IUF	X
	B1	ISO/F2X	X	IUF	X
	A	ISO/F3	X	IUF	X
Grupa II: 15–25 kg			X		X
Grupa III: 22–36 kg			X		X

Uwagi: Znaczenie liter w tabeli jest następujące:

IUF - uniwersalny fotelik dziecięcy ISOFIX zamocowany „przodem do kierunku jazdy”, z górnym mocowaniem właściwym dla tej grupy jakościowej.

IL - pół uniwersalny fotelik ISOFIX do montowania w jeden z następujących sposobów:

- mocowanie górnym paskiem mocującym lub na podpórkach „tyłem do kierunku jazdy”;
- mocowanie na podpórkach „przodem do kierunku jazdy”;
- mocowanie fotelika dziecięcego górnym paskiem mocującym lub na podpórkach.

X - miejsce nieodpowiednie dla fotelika dziecięcego lub fotelika dziecięcego przy wskazanej masie ciała dziecka.

\*: Fotelik dziecięcy na podpórkach należy montować z uwagą. Należy zapoznać się z instrukcją montażu fotelika dziecięcego opracowaną przez jego producenta.

\*\* : Fotelik dla niemowląt jest przymocowany dwoma dolnymi pierścieniami mocującymi ISOFIX i zajmuje dwa tylne siedzenia.

**Możliwość stosowania fotelików dziecięcych w przypadku siedzeń wyposażonych w poduszki powietrzne lub kurtyny powietrzne**

Tabela możliwości stosowania fotelików dziecięcych w samochodzie z poduszkami powietrznymi

Grupa wagowa	Przednie siedzenia		Tylne siedzenia boczne		Tylne siedzenie środkowe
	Poduszka powietrzna aktywna	Poduszka powietrzna wyłączona	Montaż „przodem do kierunku jazdy“	Montaż „tyłem do kierunku jazdy“	
Grupa 0	X		X	U	X
Grupa 0+	X		X	U	X
Grupa I	X		U	U	X
Grupa II	X			U	X
Grupa III	X			U	X

U - siedzenie odpowiednie dla uniwersalnego fotelika dziecięcego właściwej grupy jakościowej  
X - siedzenie nieodpowiednie dla fotelika dziecięcego tej grupy jakościowej.

**i** Ten samochód może wykorzystywać funkcje inteligentne z fotelikiem Babyfirst do rozmiaru i-Size (R542C). Aby przejść do właściwego interfejsu należy kliknąć przycisk  znajdujący się w lewym dolnym rogu środkowego ekranu dotykowego, po czym otworzyć na środkowym ekranie dotykowym zakładkę Babyfirst i postępować zgodnie z „instrukcją instalacji” APLIKACJI lub zapoznać się z instrukcją obsługi korzystając ze środkowego ekranu dotykowego.



### Blokada rodzicielska

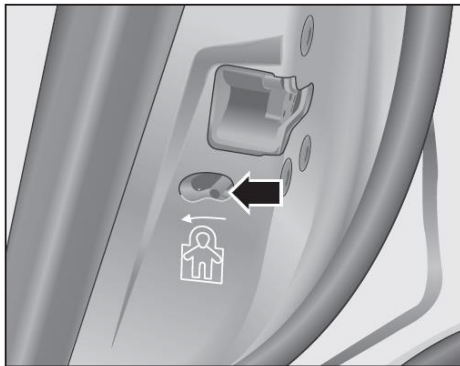

Jeśli na kanapie tylnej siedzi dziecko, należy pamiętać o zaryglowaniu blokady rodzicielskiej.

Aby włączyć blokadę rodzicielską w lewych tylnych drzwiach należy przestawić dźwignię blokady rodzicielskiej w prawo do dołu; aby zwolnić blokadę rodzicielską należy pociągnąć dźwignię blokady rodzicielskiej w lewo. W przypadku prawych tylnych drzwi, aby włączyć blokadę rodzicielską należy przestawić dźwignię blokady rodzicielskiej w lewo do dołu; aby zwolnić blokadę rodzicielską należy pociągnąć dźwignię blokady rodzicielskiej w prawo.

**i** Zaleca się włączanie funkcji blokady rodzicielskiej na czas przewożenia dziecka aby zapobiec przypadkowemu otwarciu przez to dziecko tylnych drzwi i zagrożeniu wypadkowemu.

**i** Drzwi, w których funkcja blokady rodzicielskiej jest włączona mogą być odryglowane tylko od zewnątrz samochodu.

**i** Oboje tylnych drzwi zostało wyposażonych w funkcję blokady rodzicielskiej.

**👁️** Po włączeniu funkcji blokady rodzicielskiej drzwi nie można otworzyć od wewnątrz samochodu. Kiedy drzwi tylnych nie można otworzyć za pomocą klamki wewnętrznej, przyczyną może być włączona blokada rodzicielska. Nie należy ciągnąć mocno za klamkę wewnętrzną, aby jej nie uszkodzić.

### Wyposażenie wnętrza samochodu

#### Oświetlenie wnętrza

#### Przednia lampka do czytania

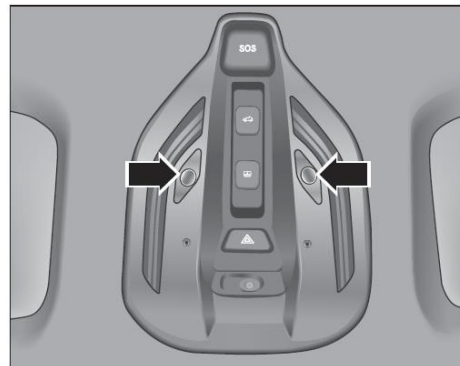

Dotknąć klosza lampki do czytania, a wtedy ta lampka do czytania zaświeci się; lampka do czytania zgaśnie po 10 minutach albo po ponownym dotknięciu klosza w ciągu tych 10 minut.

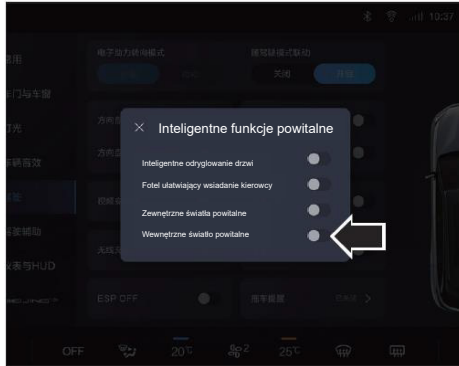

Wewnętrzne światło powitalne można włączyć/wyłączyć używając środkowego ekranu dotykowego.

Kiedy samochód jest wyłączony i zamki zostaną odryglowane za pomocą pilota, włączy się przednia lampka do czytania. Po zamknięciu wszystkich drzwi przednia lampka do czytania będzie stopniowo gasnąć. Jeśli którekolwiek drzwi nie są zamknięte, przednia lampka do czytania pozostanie zapalona przez około 30 sekund, a następnie zgaśnie.

### Lampka lusterka kosmetycznego

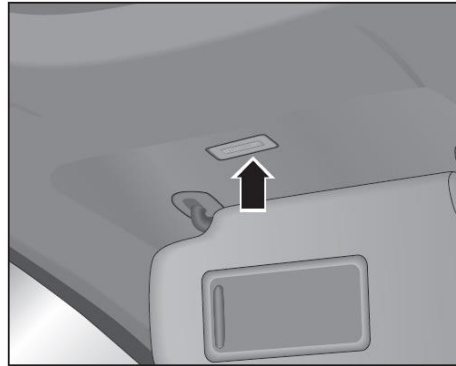

Otworzyć osłonę przeciwsłoneczną, przesunąć i otworzyć pokrywę lusterka kosmetycznego, wtedy lampka lusterka kosmetycznego zostanie włączona. Zamknąć pokrywę lusterka kosmetycznego, wtedy lampka lusterka kosmetycznego zgaśnie.

### Lampka konsoli

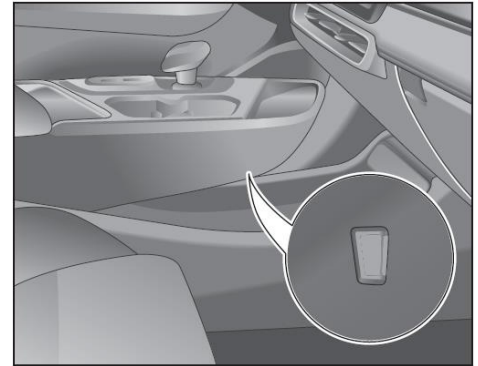

Pod konsolą znajduje się lampka oświetlająca rejon pod konsolą.

Lampka konsoli zapala się po włączeniu światel pozycyjnych; po wyłączeniu światel pozycyjnych lampka konsoli gaśnie.

## Jazda samochodem

### Regulacja jasności podświetlenia przycisków

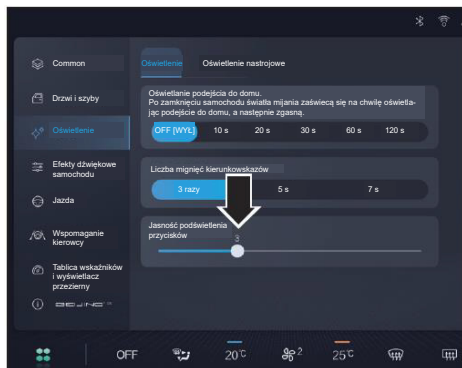

Gdy światła pozycyjne są włączone, za pomocą środkowego ekranu dotykowego można regulować jasność podświetlenia przycisków.

### Lampki tylne



Aby włączyć lampkę tylną należy nacisnąć pokrywę tej lampki. Po ponownym naciśnięciu tej pokrywy lampka tylna zgaśnie.

### Uchwyt nad drzwiami

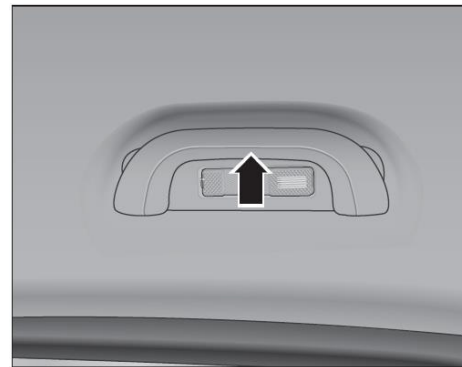

Aby utrzymywać równowagę podczas jazdy pasażerowie mogą korzystać z uchwytów nad drzwiami. Aby skorzystać z uchwytu wystarczy pociągnąć go w dół, a potem go puścić. Składa się on automatycznie.

 Aby uniknąć uszkodzenia uchwytów nie zawieszaj na nich ciężkich przedmiotów ani nie obciążaj ich zbyt mocno.

## Osłona przeciwsłoneczna

### Opuszczanie osłony przeciwsłonecznej

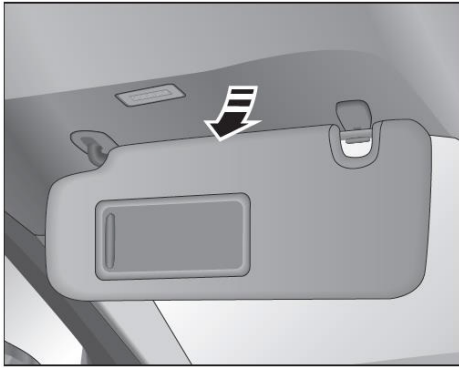

Aby zredukować promienie słoneczne wpadające przez szybę przednią można opuścić zamocowane na odpowiednich wspornikach osłony przeciwsłoneczne po stronie kierowcy i pasażera z przodu.

### Obracanie osłony przeciwsłonecznej do boku

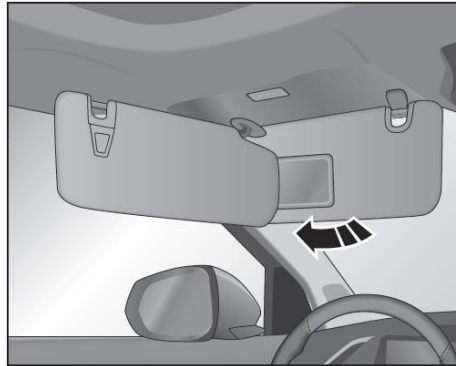

Aby zredukować boczne promienie słoneczne wpadające przez szybę w drzwiach należy najpierw opuścić osłonę przeciwsłoneczną w dół, a następnie zdjęć zawias po prawej stronie osłony przeciwsłonecznej z haczyka, po czym obrócić osłonę przeciwsłoneczną do szyby.

**⚠** Aby uniknąć niebezpieczeństwa, nie należy obracać osłony przeciwsłonecznej do boku podczas prowadzenia samochodu.

## Lusterko kosmetyczne

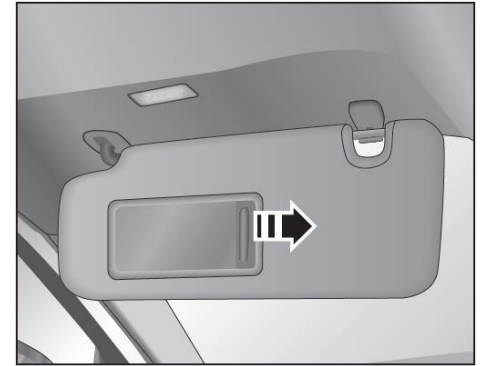

Aby skorzystać z lusterka kosmetycznego należy odsunąć na bok osłonę lusterka w osłonie przeciwsłonecznej.

**⚠** Aby uniknąć obrażeń ciała w razie nagłego hamowania lub kolizji zabrania się używania lusterka kosmetycznego podczas jazdy.

### Gniazdo zasilania 12 V

#### Zasilanie 12 V w środkowym podłokietniku.

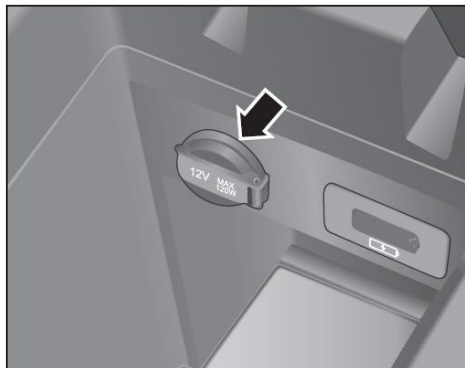

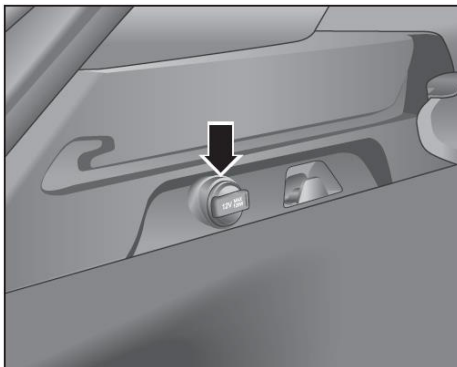

Gniazdo zasilania 12 V znajduje się z przodu środkowego podłokietnika. Aby pobierać prąd z tego gniazda zasilania należy otworzyć pokrywkę ochronną gniazda zasilania 12 V i użyć wtyczki samochodowej.

#### Zasilanie 12 V w bagażniku





Gniazdo zasilania 12 V znajduje się po lewej stronie bagażnika. Aby pobierać prąd z tego gniazda zasilania należy otworzyć pokrywkę ochronną gniazda zasilania 12 V i użyć wtyczki samochodowej.

 Niewłaściwe używanie gniazda elektrycznego i urządzeń elektrycznych może być przyczyną pożaru i poważnych obrażeń ciała.

 Nie wolno pozostawiać dziecka samego w samochodzie. Gdy przycisk start/stop jest włączony, dziecko może niewłaściwie użyć gniazda zasilania lub podłączonego do niego urządzenia elektrycznego. W przypadku przegrzania urządzenia elektrycznego należy natychmiast wyłączyć to urządzenie i odłączyć je od gniazda.

#### OBD2 Przedni port USB

 Porty USB i gniazda 12 V są zasilane tylko wtedy, gdy bezkluczykowy przycisk Start/Stop znajduje się w trybie „RUN [WŁ]”.

 Aby uniknąć rozładowania akumulatora należy unikać długotrwałego pobierania prądu przy wyłączonym silniku.

 Aby uniknąć awarii lub poważnego wypadku nie wolno używać urządzeń elektrycznych, których moc jest większa niż dopuszczalna moc maksymalna.

 W przypadku przegrzania urządzenia elektrycznego, aby uniknąć pożaru, należy natychmiast wyłączyć to urządzenie i wyjąć wtyczkę z gniazda elektrycznego.

 Aby uniknąć wypadku, nie pozwalaj dziecku na zabawę gniazdami elektrycznymi i podłączonymi do nich urządzeniami elektrycznymi.

 Po użyciu gniazda zasilania, jego pokrywka ochronna powinna być bezzwłocznie zamknięta, aby zapobiec wpadaniu do niego obcych ciał i powstawaniu zagrożeń.

**Port USB w środkowym podłokietniku**

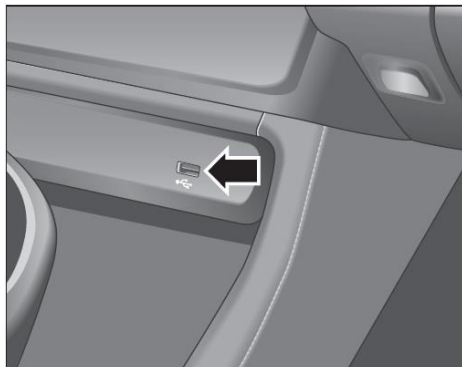

Port USB: służy do podłączania urządzeń USB.

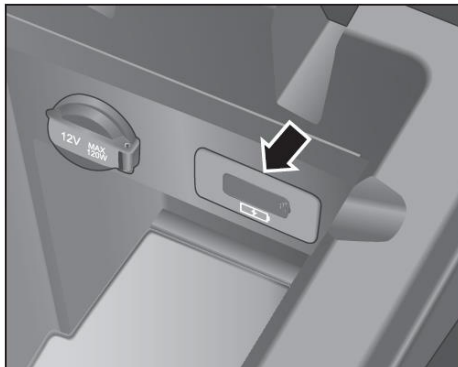

Ten port USB służy tylko do ładowania prądem i nie obsługuje multimediiów.

**Tylny port USB**

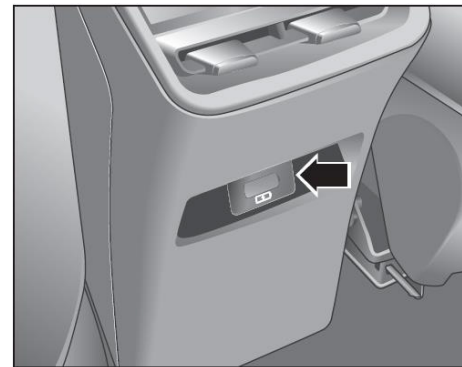

Tylny port USB znajduje się z tyłu obudowy środkowego podłokietnika. Ten port USB służy tylko do ładowania prądem i nie obsługuje multimediiów.

### Bezprzewodowa ładowarka telefonów komórkowych\*

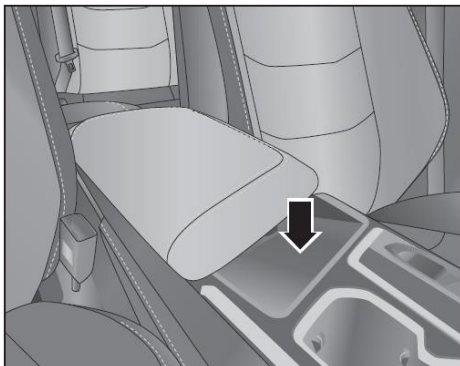

Bezprzewodowa ładowarka służy do ładowania telefonów komórkowych wyposażonych w funkcję ładowania bezprzewodowego. Funkcję ładowania bezprzewodowego można włączyć lub wyłączyć w ustawieniach samochodu, w menu „Jazda” środkowego ekranu dotykowego.

Po włączeniu funkcji ładowania bezprzewodowego, aby rozpocząć ładowanie, należy umieścić telefon komórkowy z funkcją ładowania bezprzewodowego w strefie detekcji ładowarki bezprzewodowej.

**i** Nie wszystkie telefony komórkowe mogą być ładowane bezprzewodowo, tylko telefony komórkowe ze standardem Qi ładowania bezprzewodowego obsługują ładowanie bezprzewodowe.

**i** Metalowe obudowy ochronne na telefony komórkowe, a także grubsze etui na telefony komórkowe mogą źle wpływać na funkcję ładowania bezprzewodowego.

**i** Ładowarka bezprzewodowa może jednocześnie ładować tylko jeden telefon komórkowy.

**i** Kiedy samochód jedzie po wyboistych drogach, ładowanie bezprzewodowe może być przerywane i wznawiane.

**⚠** Jeśli strefa ładowania ma być używana jako schowek, funkcję ładowania bezprzewodowego należy wyłączyć.

**⚠** Razem z telefonem komórkowym do ładowania nie wolno kłaść na ładowarce metalowych przedmiotów, takich jak monety, metalowe klucze i metalowe pierścienie. W przeciwnym razie może dojść do nieprawidłowości działania ładowarki i zagrożenia bezpieczeństwa.

### Funkcja przypomnienia o pozostawieniu telefonu komórkowego

Po ustawieniu przełącznika zasilania w pozycji „OFF [WYŁ]” i otwarciu lewych drzwi przednich, kiedy telefon komórkowy znajduje się na bezprzewodowej ładowarce, Samochód zasygnalizuje dźwiękowo, a tablica wskaźników wyświetli komunikat „Proszę zabrać telefon komórkowy ze sobą przy wysiadaniu”, przypominając o pozostawionym telefonie komórkowym.

### Schowki w samochodzie

**👁** Nie należy umieszczać w schowku samochodowym przedmiotów wrażliwych na wysoką temperaturę, takich jak czekolada lub leki i niezamkniętych kubków z napojami.

**⚠** W samochodzie nie wolno umieszczać żadnych łatwopalnych i wybuchowych przedmiotów, takich jak zapalniczki gazowe, kanistry z benzyną, alkohol, piwo itp. Szczególnie w upalne lato może dojść do sytuacji, że zamknięty pojemnik z tymi artykułami eksploduje lub zapali się z powodu wysokiej temperatury wewnątrz samochodu.

**⚠** Nie używać zapalniczek do oświetlenia wnętrza schowków.

**⚠** W wielu miejscach samochodu między częściami metalowymi występują wzajemne ruchy. Nie wolno pozostawiać niebezpiecznych przedmiotów, takich jak zapalniczki gazowe, na prowadnicach fotela, w przedziale silnikowym itp. Gdy takie niebezpieczne przedmioty zostaną ściśnięte i popękają, może dojść do wybuchu, a nawet pożaru oraz poważnego zagrożenia dla życia lub mienia.

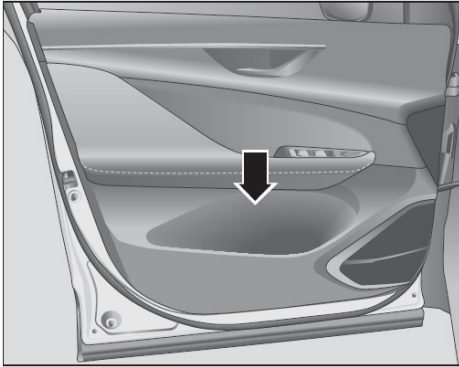
**Schówek w drzwiach po stronie kierowcy**

Schówek w drzwiach po stronie kierowcy może służyć do przechowywania przedmiotów, takich jak butelki z napojami.

Usytuowanie schowków w innych drzwiach jest zasadniczo takie samo.

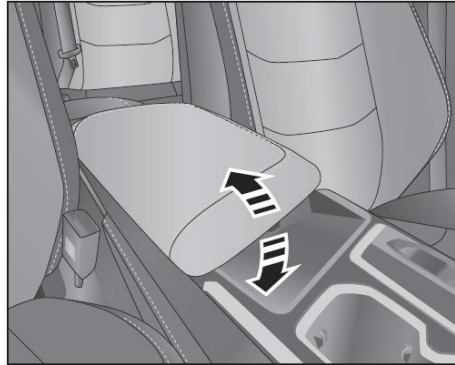
**Schówek przedni w środkowym podłokietniku**

Aby otworzyć pokrywę schowka należy pociągnąć do góry za przednią część środkowego podłokietnika. Aby zamknąć schówek należy tę pokrywę opuścić.

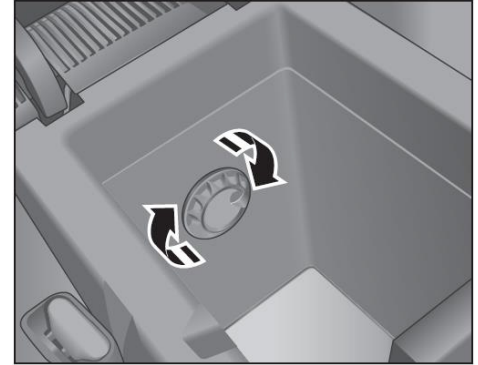

Kiedy funkcja chłodzenia przez układu klimatyzacji jest włączona, zimne powietrze może być wdmuchiwane do schowka przez wbudowany tam wylot powietrza. Ten wylot powietrza można obracać i regulować nadmuchi według potrzeb. Można dostosować ilość wdmuchiwanego powietrza lub zamknąć wylot powietrza.

Temperatura chłodzenia schowka dostosowywana potem do temperatury wdmuchiwanego powietrza.



### Schowek pasażera

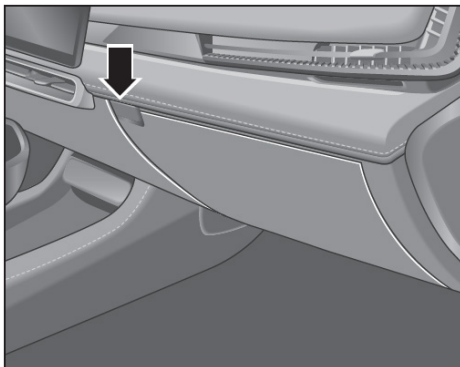

Aby otworzyć schowek pasażera, należy nacisnąć przełącznik tego schowka, a potem, żeby go zamknąć, wystarczy popchnąć pokrywę schowka do góry.

👁️ W razie przechowywania pojemnika z płynem w schowku pasażera, należy szczelnie dokręcić jego pokrywę, aby uniknąć uszkodzenia urządzeń elektrycznych samochodu spowodowanego wyciekami płynu.

👁️ Aby uniknąć obrażeń ciała w razie nagłego hamowania lub wypadku, podczas jazdy pokrywa schowka pasażera powinna być zamknięta.

### Uchwyty na kubki w konsoli przedniej

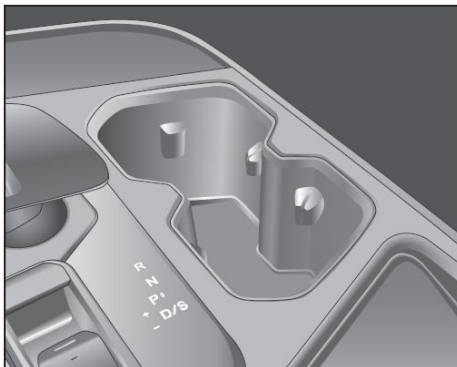

W uchwytach na kubki w konsoli przedniej można umieścić butelkę z napojem lub zamknięty kubek.

⚠️ Nie wolno używać uchwytu na kubek jako popielniczki.

### Schowek przedni

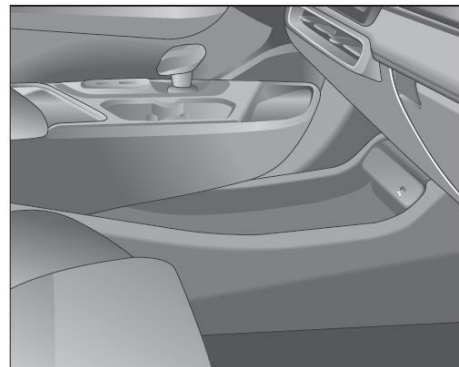

Pod środkowym ekranem dotykowym znajduje się schowek, który może być używany do przechowywania lekkich i niewielkich przedmiotów.

## Półeczka przednia

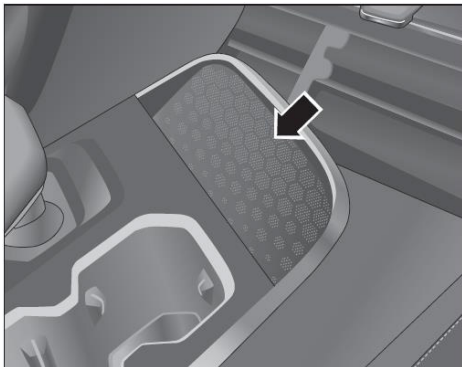

Przed dźwignią zmiany biegów znajduje się półeczka na telefon komórkowy, bilety, karty i inne drobne przedmioty.

## Środkowy podłokietnik tylny (z uchwytami na kubki)

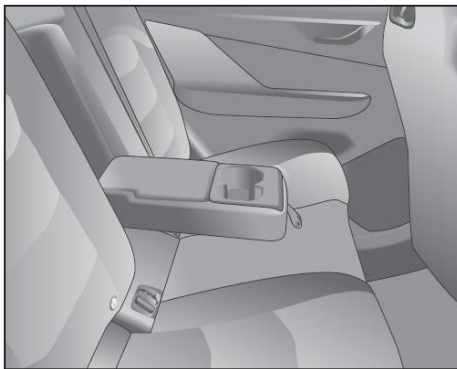

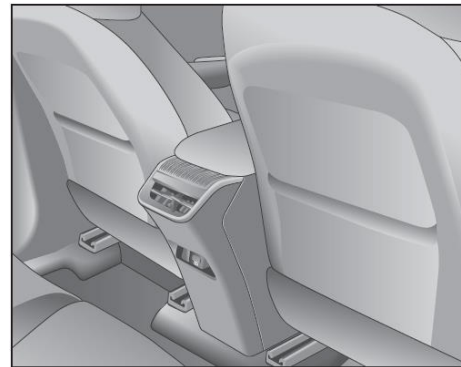

Aby otworzyć środkowy podłokietnik kanapy tylnej należy go pociągnąć w dół. Aby schować środkowy podłokietnik w oparciu kanapy tylnej należy go dźwignąć do tyłu.

## Kieszenie w oparciach foteli przednich



Kieszenie w oparciach foteli przednich mogą być wykorzystywane do przechowywania lekkich i miękkich przedmiotów, takich jak gazety.

 Jeśli zostaną w nich umieszczone zbyt grube przedmioty, z pewnością obniży to komfort pasażerów z tyłu i może doprowadzić do nieodwracalnego odkształcenia kieszeni.

 Do kieszeni tych można wkładać tylko lekkie przedmioty. Nie należy tam wkładać przedmiotów ciężkich, twardych, z ostrymi krawędziami ani też delikatnych rzeczy.

### SRS

#### Opis układu SRS

Układ SRS pełni dodatkową rolę ochronną. Aby w pełni wykorzystać funkcję ochronną układu poduszek powietrznych, kierowca i pasażerowie muszą zachować prawidłową postawę siedzącą, a dzieci muszą ponadto korzystać z odpowiednich fotelików dziecięcych.

 Poduszka powietrzna może być używana tylko jako dodatkowa ochrona i nie może zastąpić efektu ochronnego pasa bezpieczeństwa.

 Pył powstający podczas detonacji poduszki powietrznej może podrażniać skórę i oczy, a u osób z chorobami układu oddechowego pył ten może powodować problemy z oddychaniem. Po zadziałaniu poduszki powietrznej podczas wypadku należy dokładnie umyć całą odśloniętą skórę używając czystej wody z łagodnym mydłem.

 Po zadziałaniu poduszki powietrznej części układu SRS będą gorące. Aby uniknąć poparzenia, nie należy ich dotykać.

#### Działanie poduszki powietrznej

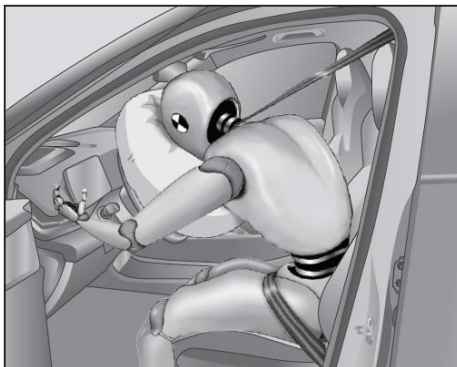

W przypadku poważnej kolizji samochodu, aby złagodzić obrażenia, SRS szybko zdetonuje jedną lub więcej wypełnionych gazem poduszek powietrznych między pasażerami a nadwoziem samochodu.

W przypadku poważnej kolizji samochodu poduszka powietrzna szybko napętnia się w bardzo krótkim czasie, a następnie opróżnia się i kurczy, aby złagodzić skutki inercji ludzkiego ciała. W związku z tym, aby zapewnić sobie skuteczną ochronę przez poduszki powietrzne, kierowca i pasażerowie muszą utrzymywać prawidłową pozycję siedzącą i prawidłowo zapinać pasy bezpieczeństwa.

W razie poważnej kolizji kierowca i pasażerowie, którzy nie mają zapiętych pasów bezpieczeństwa, nie są w stanie zapanować nad swoim ciałem i będą poruszać się w losowy sposób lub zostaną wyrzuceni z samochodu. Nawet szybko napętniająca się poduszka powietrzna nie jest w stanie zapewnić skutecznej ochrony ludzkiego ciała.

Prawidłowa pozycja siedząca kierowcy i pasażera z przodu polega na utrzymywaniu odpowiedniej odległości od czołowej poduszki powietrznej, tak aby poduszka powietrzna mogła zostać do końca napętniona po odpaleniu, skutecznie chroniąc kierowcę i pasażera.

 W przypadku kolizji samochodu decydującymi czynnikami o zadziałaniu poduszki są: energia zderzenia, rodzaj kolizji, kąt zderzenia, rodzaj przeszkody, prędkość samochodu i inne. Dlatego, nawet jeśli samochód jest poważnie uszkodzony, poduszka powietrzna może nie zostać odpalona.

#### Uwarunkowania funkcjonalne poduszki powietrznej

Kiedy przycisk Start/Stop jest w trybie „RUN [Wł.]”, lampka ostrzegawcza SRS na tablicy wskaźników musi wskazywać stan normalny (stan normalny: lampka ostrzegawcza zapala się na kilka sekund i gaśnie podczas normalnego użytkowania samochodu).

Nie wolno dopuścić do zalania przedziału pasażerskiego wodą (zanurzenie samochodu w wodzie może spowodować zwarcie w module sterującym poduszką powietrzną i nieprawidłowe działanie układu SRS).

### Lampka ostrzegawcza układu SRS

Lampka ostrzegawcza SRS na tablicy wskaźników informuje kierowcę o usterce w układzie SRS. Gdy przycisk Start/Stop zostaje przełączony w tryb "RUN", lampka ta w ramach autotestu wskaźników zapala się na kilka sekund, a następnie gaśnie.

Jeśli tak się stanie, oznaczają one usterkę układu SRS. Wtedy poduszka powietrzna i napinacz pasa bezpieczeństwa mogą nie zadziałać normalnie w przypadku kolizji. Proszę się bezwzględnie udać do autoryzowanego dealera BAIC MOTOR w celu przeprowadzenia kontroli.

- Przyciskiem Start/Stop włączony został tryb „RUN [WL]”, a lampka ostrzegawcza poduszki powietrznej nie zapala się podczas autotestu tablicy wskaźników.

- Lampka ostrzegawcza układu SRS świeci cały czas kiedy przycisk start/stop znajduje się w trybie „RUN [WL]”.
- Lampka ostrzegawcza układu SRS zapala się podczas jazdy.

### Konserwacja i złomowanie poduszek powietrznych

Elementy układu SRS są zamontowane w różnych częściach samochodu. Wszelkie czynności związane z układem SRS lub demontażem elementów układu SRS w związku z obsługą techniczną innych części samochodu muszą być wykonywane przez profesjonalnych techników; w przeciwnym razie układ SRS może zostać uszkodzony, co może spowodować niepotrzebne zadziałanie układu SRS lub jego niezadziałanie w razie wypadku.

Jeśli samochód ma być złomowany, nie zdetonowana poduszka powietrzna może być niebezpieczna, dlatego podczas złomowania samochodu, poduszka powietrzna musi zostać bezpiecznie zdetonowana przez profesjonalistów.

 Do czyszczenia kierownicy lub deski rozdzielczej nie wolno używać środków czyszczących zawierających rozpuszczalniki. W przeciwnym razie plastik może zrobić się kruchy i ulegać odkształceniom. Po odpaleniu poduszki powietrznej pęknięta poduszka powietrzna może spowodować poważne obrażenia kierowcy i pasażerów.



Nie podejmować prób samodzielnej naprawy, demontażu lub montażu części układu SRS. Jeśli obsługa techniczna układu SRS zostanie przeprowadzona przez osoby niebędące profesjonalistami, wzrośnie potencjalne ryzyko ofiar w razie wypadku. Jeśli obsługa techniczna układu SRS została wykonana nieprawidłowo, w razie wypadku poduszka powietrzna może nie zadziałać lub zadziałać niepotrzebnie.



Nie podejmować prób samodzielnej modyfikacji przedniego zderzaka lub konstrukcji nadwozia.



Poduszka powietrzna może zostać odpalona tylko raz, po jej odpaleniu konieczna jest wymiana na wszystkich elementów i części układu SRS.

### Czołowa poduszka powietrzna

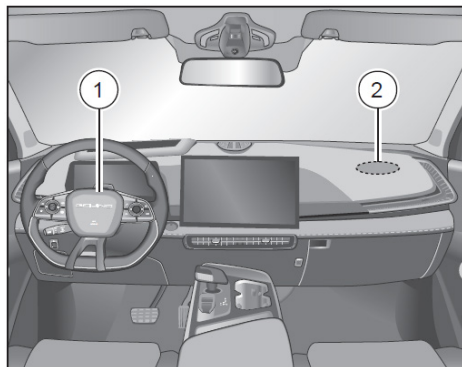

Czołowa poduszka powietrzna kierowcy ① znajduje się pośrodku kierownicy.

Czołowa poduszka powietrzna pasażera z przodu ② znajduje się w desce rozdzielczej nad schowkiem.

Czołowa poduszka powietrzna zadziała i napełni się, jeśli samochód zostanie mocno uderzony z przodu, może też zadziałać i napełnić się w wyniku podobnych uderzeń (takich jak uderzenie w rów na drodze). Może ona nie zadziałać i nie napełnić się w przypadku niektórych kolizji z przodu (np. gdy przód samochodu zderzy się z drobnymi obiektami w kształcie kolumny, takimi jak pnie drzew czy słupy elektryczne). Stopień uszkodzenia samochodu nie

jest warunkiem wystarczającym dla zadziałania i napełnienia się czołowej poduszki powietrznej.

👁️ Czołowa poduszka powietrzna detonuje i opróżnia się w krótkim czasie, działa tylko raz i nie zapewnia ochrony w przypadku kolejnego uderzenia.

W przypadku wystąpienia którejkolwiek z poniższych sytuacji proszę się jak najszybciej skontaktować z autoryzowanym dealerem BAIC MOTOR:

- zadziałała czołowa poduszka powietrzna.
- przód samochodu uległ kolizji, ale czołowa poduszka powietrzna nie zadziałała.
- górna pokrywa czołowej poduszki powietrznej kierowcy lub górna pokrywa czołowej poduszki powietrznej pasażera jest pęknięta lub w inny sposób uszkodzona.

Poduszka powietrzna jest wyposażona w odpowietrzniki. W razie wypadku poduszka powietrzna zadziała natychmiast. Po tym jak poduszka powietrzna całkowicie się wypelni, zaczyna się ona opróżniać, aby zmniejszyć obrażenia głowy, klatki piersiowej i innych części ciała kierowcy. Przy tym kierowca zachowuje możliwość widzenia do przodu i może wykonywać ruchy kierownicą lub inne czynności.

Detonacji poduszki powietrznej towarzyszy normalnie głośny hałas, po czym wydziela się niewielka ilość sadzy.

👁️ Aby zapewnić sobie możliwie najlepszą ochronę w razie poważnego zderzenia, należy zachować prawidłową pozycję siedzącą.

### Przednie boczne poduszki powietrzne

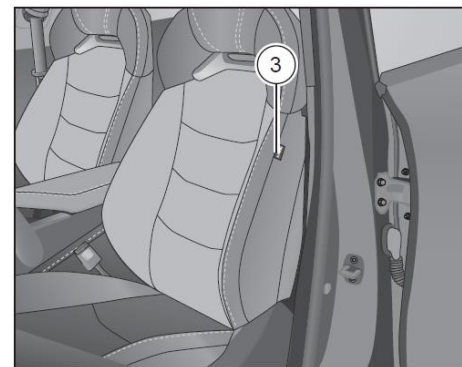

Przednie boczne poduszki powietrzne ③ znajdują się na zewnętrznej stronie oparcia foteli przednich.

⚠️ Zabrania się umieszczania jakichkolwiek przedmiotów pomiędzy drzwiami a kierowcą albo pasażerem z przodu. W przeciwnym razie napełnienie bocznej poduszki powietrznej będzie utrudnione, a jej funkcja ochronna zostanie ograniczona.

 Nie wolno blokować bocznych poduszek powietrznych pokrowcami foteli, w przeciwnym razie napełnienie bocznych poduszek powietrznych będzie utrudnione.

 Zabrania się kierowcy i pasażerowi z przodu opierania głowy lub ciała o drzwi, kładzenia ramion na drzwiach lub wystawiania ich przez szybę. Inaczej może dojść do obrażeń ciała w razie detonacji bocznej poduszki powietrznej.

W przypadku zderzenia bocznego system bocznych poduszek powietrznych decyduje o ich zadziałaniu bądź nie, uwzględniając siłę, kąt, prędkość i punkt uderzenia podczas zderzenia bocznego. W przypadku kolizji bocznej boczne poduszki powietrzne mogą nie zadziałać. Stopień uszkodzenia samochodu nie jest wystarczającym warunkiem do zadziałania bocznej poduszki powietrznej.

W przypadku niektórych kolizji boczna poduszka powietrzna nie zadziała, a jeśli pas bezpieczeństwa nie jest zapięty, może dojść do obrażeń ciała. Układ SRS najlepiej spełnia rolę ochronną tylko w połączeniu z prawidłowo zapiętym pasem bezpieczeństwa, dlatego zarówno kierowca jak i pasażerowie muszą mieć prawidłowo zapięte pasy bezpieczeństwa.

 Boczna poduszka powietrzna może również nie zadziałać w przypadku mocnego uderzenia bocznego w przedział silnikowy lub bagażnik samochodu.

W przypadku wystąpienia którejkolwiek z poniższych sytuacji proszę się jak najszybciej skontaktować z autoryzowanym dealerem BAIC MOTOR:

- zadziałała boczna poduszka powietrzna po którejkolwiek ze stron.
- drzwi samochodu ucierpiały w kolizji, ale boczna poduszka powietrzna nie zadziałała.
- oparcie zawierające boczną poduszkę powietrzną jest porysowane, popękane lub w inny sposób uszkodzone.

 Aby zapewnić sobie możliwie najlepszą ochronę w razie mocnego uderzenia bocznego, należy zachować prawidłową pozycję siedzącą (patrz „Prawidłowa pozycja siedząca kierowcy i pasażera”).

## Boczne kurtynowe poduszki powietrzne

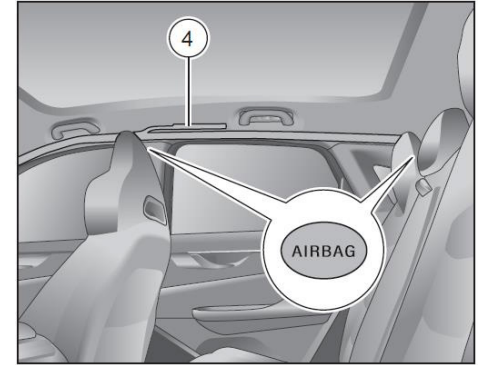

Boczne kurtynowe poduszki powietrzne ④ są rozmieszczone wzdłuż krawędzi dachu między słupkami A, B i C po obu stronach dachu, a ich pokrywę w celu identyfikacji są oznaczone napisem „AIRBAG”.

W razie zderzenia bocznego samochodu system może odpalić kurtynową poduszkę powietrzną po stronie uderzenia w samochód.

Po odpaleniu gaz wytwarzany przez generator gazu szybko napełnia kurtynową poduszkę powietrzną. Kurtynowe poduszki powietrzne napełniają się szybko, zakrywając boczne szyby i słupki drzwi w celu zabezpieczenia głowy człowieka przed urazem.

## Jazda samochodem

Kurtynowe poduszki powietrzne momentalnie się napełniają w celu zapewnienia idealnej dodatkowej ochrony w razie wypadku. Podczas napełniania się bocznej kurtynowej poduszki powietrznej może dojść do uwolnienia niewielkiej ilości dymu, co jest zjawiskiem normalnym.

W przypadku poważnego uderzenia bocznego w samochód, wypełnione gazem kurtynowe poduszki powietrzne mogą skutecznie zmniejszyć ryzyko obrażeń głowy i górnej części ciała kierowcy i pasażerów.

W przypadku zderzeń bocznych, to czy kurtynowe poduszki powietrzne zadziałają bądź nie zależy od intensywności kolizji, kąta zderzenia, prędkości i punktu uderzenia podczas kolizji. Kurtynowe poduszki powietrzne zadziałają nie w każdym przypadku kolizji bocznej i nie zadziałają w przypadku zderzenia czołowego, kolizji z tyłu samochodu oraz większości przewrotek.

W razie kolizji z udziałem samochodu, czołowa poduszka powietrzna, kurtynowa poduszka powietrzna i boczna poduszka powietrzna przedniego fotela mogą zadziałać jednocześnie.

 Kurtynowe poduszki powietrzne zapewniają dodatkową ochronę w przypadku poważnego zderzenia bocznego. Nie zastępują one pasów bezpieczeństwa.

 Zabrania się kierowcy i pasażerom opierania się o drzwi, kładzenia ramion na drzwiach lub wystawiania ich przez szybę. Inaczej może dojść do obrażeń ciała w razie detonacji kurtynowej poduszki powietrznej.

 Kurtynowa poduszka powietrzna rozszerza się i kurczy się w bardzo krótkim czasie, może zadziałać tylko raz i nie zapewnia ochrony w przypadku kolejnego uderzenia, które może nastąpić później.

 Nie wolno kłaść żadnych przedmiotów na kierownicy lub pokrywie poduszki powietrznej ani w jej pobliżu.

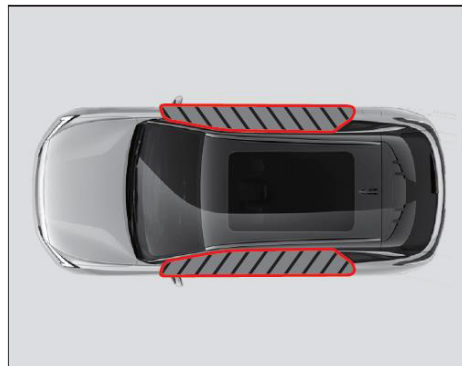

W przypadku wystąpienia którejkolwiek z poniższych sytuacji proszę się jak najszybciej skontaktować z autoryzowanym dealerem BAIC MOTOR:

- zadziałała kurtynowa poduszka powietrzna po którejkolwiek ze stron.
- bok samochodu ucierpiał w kolizji, ale kurtynowa poduszka powietrzna nie zadziałała.
- zewnętrzna okładzina kurtynowych poduszek powietrznych jest popękana lub uszkodzona w inny sposób.

 Aby zapewnić sobie możliwie najlepszą ochronę w razie mocnego uderzenia, należy zachować prawidłową pozycję siedzącą (patrz „Prawidłowa pozycja siedząca kierowcy i pasażera”).

### Sytuacje, w których poduszka powietrzna może zadziałać

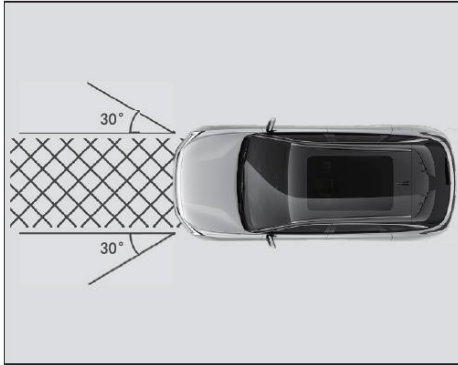

Jeśli samochód zostanie uderzony czołowo z odchyłką do 30° na boki, a intensywność tego uderzenia przekroczy ustawiony poziom krytyczny, może zadziałać czołowa poduszka powietrzna.

Jeśli z przodu samochodu zamontowane są inne urządzenia zabezpieczające, czujnik nie będzie w stanie prawidłowo wykryć uderzenia, co uniemożliwi prawidłowe zadziałanie czołowej poduszki powietrznej.

Jeśli samochód zostanie uderzony z boku, a intensywność tego uderzenia przekroczy ustawiony poziom krytyczny, może zadziałać boczna poduszka powietrzna.



Proszę prawidłowo zapinać pas bezpieczeństwa; inaczej w razie wypadku zadziałaniu poduszki powietrznej może towarzyszyć uderzenie pasażerów, powodując poważne obrażenia lub nawet śmierć.

### Sytuacje, w których poduszka powietrzna może nie zadziałać

W przypadku zderzenia system poduszek powietrznych decyduje o ich zadziałaniu bądź nie, uwzględniając siłę, kąt, prędkość i punkt uderzenia podczas kolizji.

W przypadku wielu kolizji, takich jak uderzenie z tyłu, kolizja boczna, kolizja skośna, przewrotka samochodu, zderzenie czołowe z cienkim obiektem, poduszka powietrzna może nie zadziałać.

### Kolizja tylna lub uderzenie z tyłu

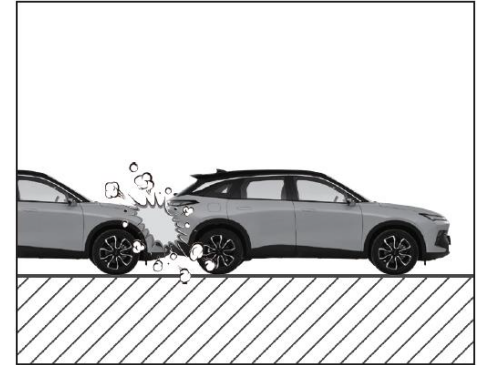

W przypadku kolizji tylnej lub uderzenia w tył samochodu, wskutek działania sił bezwładności zarówno kierowca jak i pasażerowie poruszają się w stronę oparcia siedzeń, a zadziałanie poduszki powietrznej z przodu nie ochroni kierowcy i pasażerów, dlatego czołowa poduszka powietrzna może w tym momencie nie zadziałać, a boczne poduszki powietrzne i kurtynowe poduszki powietrzne nie będą działać.



### Kolizja boczna

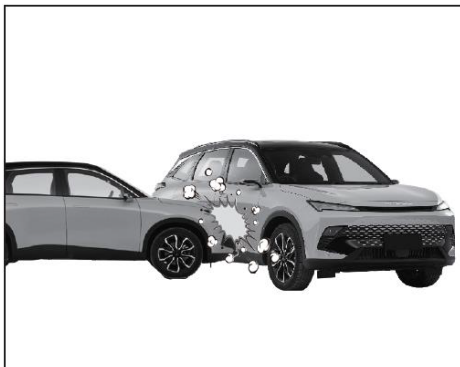

W przypadku kolizji bocznej kierowca i pasażerowie będą przemieszczani na boki, więc zadziałanie poduszek powietrznych z przodu nie może ich ochronić. W tym momencie czołowa poduszka powietrzna może nie zadziałać, ale boczne poduszki powietrzne i kurtynowe poduszki powietrzne mogą zadziałać.

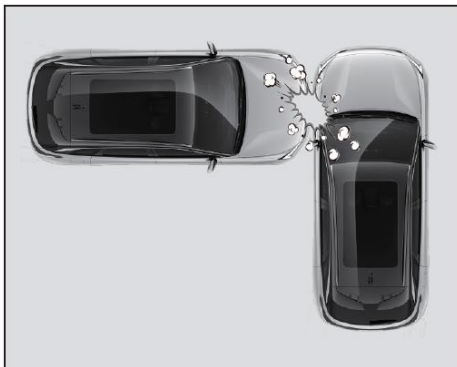

W przypadku uderzenia bocznego poza obrębem przedziału pasażerskiego, gdzie skutki uderzenia w nadwozie są niewielkie, nie zadziałają czołowe poduszki powietrzne, boczne poduszki powietrzne ani kurtynowe poduszki powietrzne.

### Kolizja skośna (kolizja kątowa)



W przypadku kolizji bocznej kierowca i pasażerowie będą przemieszczani na boki, więc zadziałanie poduszek powietrznych z przodu nie może ich ochronić. W tym momencie czołowa poduszka powietrzna może nie zadziałać, ale boczne poduszki powietrzne i kurtynowe poduszki powietrzne mogą zadziałać.

## Uderzenie w tył pojazdu

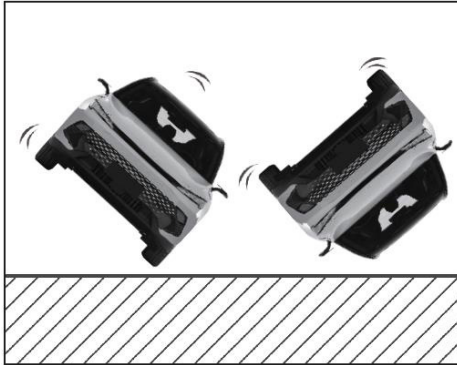

W przypadku uderzenia w tył dużej ciężarówka kierowca instynktownie hamuje gwałtownie i w tym momencie przód nadwozia jego samochodu opada. Z uwagi na wysoki prześwit pod podwoziem dużych ciężarówek przód samochodu będzie się wbił pod dolną część ciężarówka, a odkształcenia podczas zgniatania przedniej części samochodu będą pochłaniać energię zderzenia. Wielkość opóźnienia ruchu podczas takiej kolizji nie spełnia warunków zadziałania poduszki powietrznej i poduszka powietrzna może w tym momencie nie zadziałać.

## Wypadek z przewrótką

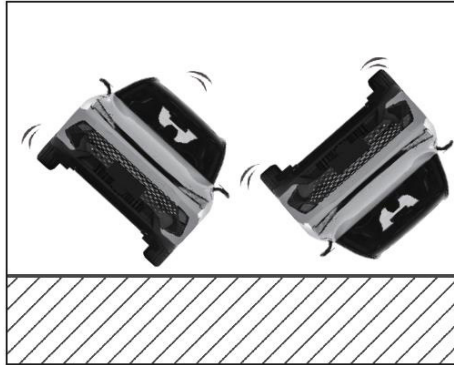

W razie wypadku z przewrótką czołowa poduszka powietrzna może nie zadziałać, przy czym w tej sytuacji zadziałanie czołowej poduszki powietrznej nie może zapewnić odpowiedniej ochrony kierowcy i pasażerom. Jeśli jednak samochód jest wyposażony w boczne poduszki powietrzne i kurtynowe poduszki powietrzne, mogą one zadziałać w momencie przewrótki w wyniku uderzenia bocznego.

## Specjalne przypadki kolizji



Jeżeli samochód uderza w cienkie objekty, takie jak słupy lub drzewa, wtedy punkty zderzenia są skoncentrowane w jednym miejscu, a energia zderzenia jest szybko pochłaniana przez duże odkształcenia karoserii, bez przenoszenia całej siły zderzenia na czujnik poduszki powietrznej. Poduszka powietrzna może w tym momencie nie zadziałać.

Poduszka powietrzna nie zadziała w przypadku lekkiego uderzenia w nadwozie samochodu, kiedy siła uderzenia nie spełnia warunków zadziałania poduszki powietrznej.

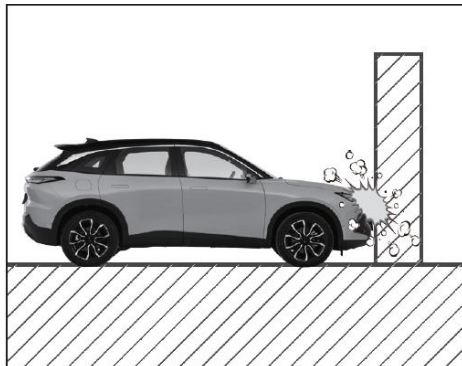

Jeżeli przód samochodu uderzy w ścianę i nadwozie ulegnie lekkiemu wgnieceniu, ale siła zderzenia nie spełnia warunków zadziałania poduszki powietrznej, czołowa poduszka powietrzna nie zadziała, a boczne poduszki powietrzne i kurtynowe poduszki powietrzne nie będą działać.

### Uderzenie w spód samochodu

Gdy samochód jest poddawany poważnym uderzeniom, takim jak pokonywanie uskoków, uderzenia w krawężniki lub twarde obiekty, przejeżdżanie przez głębokie zagłębienia itp., poduszka powietrzna może zadziałać, nawet jeśli samochód ulega nieznacznym odkształceniom, o ile wykryte spowolnienie ruchu spełnia warunek zadziałania poduszki powietrznej, jako że uderzenia oddziałują na sztywne elementy samochodu.

### Uderzenie w krawężnik lub twardy obiekt

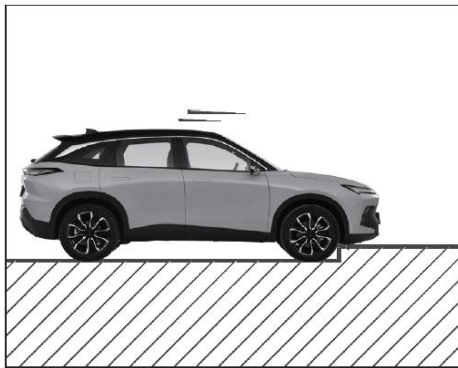

### Pokonywanie zagłębienia



### Spadanie lub pokonywanie uskoku

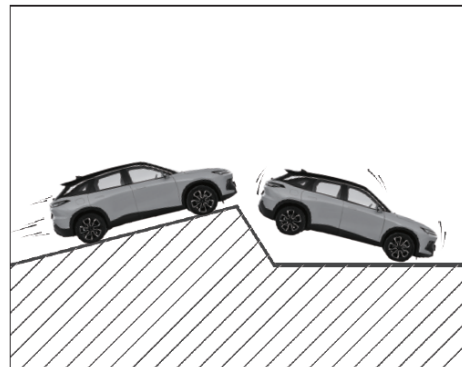

## Środkowy ekran dotykowy i panel pasażera z przodu

### Środkowy ekran dotykowy

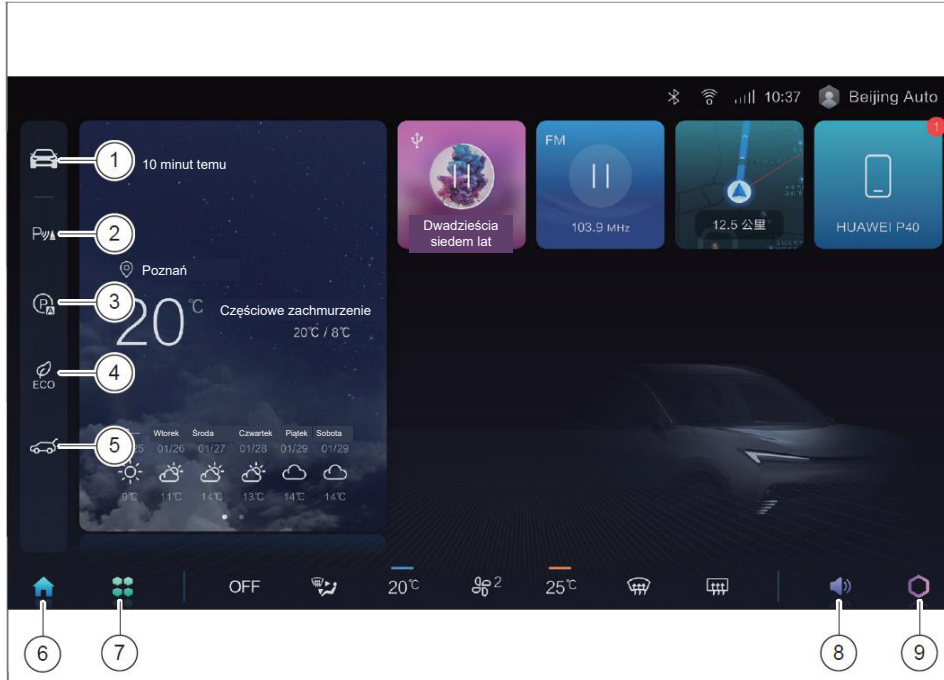

1. Wprowadzanie ustawień samochodu
2. Przełącznik UP
3. Przełącznik asystenta parkowania\*
4. Przełącznik trybu jazdy
5. Przycisk otwierania bagażnika
6. Strona główna
7. Interfejs aplikacji
8. Regulacja głośności
9. Wskazówki głosowe

### Klimatyzacja

#### Układ klimatyzacji

Samochodowy układ klimatyzacji to urządzenie realizujące funkcję chłodzenia, osuszania, ogrzewania, wentylacji i oczyszczania powietrza w samochodzie.

Klimatyzacja może działać tylko wtedy, gdy pracuje silnik i dmuchawa. Aby uzyskać lepszy efekt działania klimatyzacji, podczas korzystania z klimatyzacji nie należy otwierać szyb i szyberdachu.

Działający układ klimatyzacji zwiększa obciążenie silnika i zużycie paliwa, dlatego należy go wyłączać, gdy nie jest potrzebny.

Jeśli wilgotność w otoczeniu jest wysoka, po włączeniu klimatyzacji przednia szyba może lekko zaparować, co jest zjawiskiem normalnym. Po pewnym czasie pracy układu klimatyzacji zjawisko zaparowania szyb zniknie. Kiedy dmuchawa jest wyłączona lub temperatura jest bliska zeru, klimatyzacja przestanie wytwarzać zimne powietrze.

**i** Klimatyzacja działa tylko wtedy, kiedy silnik i dmuchawa są włączone. Klimatyzacja zaprzestaje chłodzenia kiedy dmuchawa jest wyłączona lub temperatura na zewnątrz jest blisko zera.

**i** Aby utrzymać układ klimatyzacji w dobrym stanie, należy uruchamiać go przynajmniej raz w tygodniu (nawet podczas mroźnej zimy).

**i** Aby zapewniony był normalny dopływ powietrza z zewnątrz do układu klimatyzacji wlot powietrza zewnętrznego do układu klimatyzacji, znajdujący się pod przednią szybą powinien być zawsze czysty i drożny.

**i** Latem, w samochodzie wystawionym na działanie słońca, temperatura w jego wnętrzu będzie bardzo wysoka, wtedy pomocne dla szybkiego obniżenia temperatury wnętrza będzie krótkotrwałe uchylenie szyb i szyberdachu.

Interfejs sterowania klimatyzacją

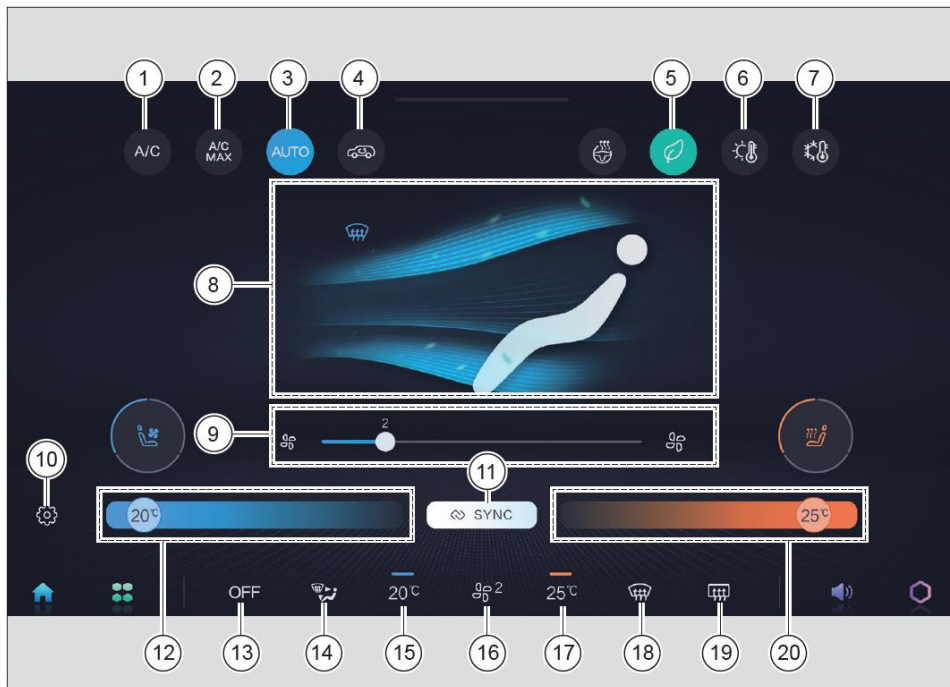

1. Przycisk A/C on/off [WŁ/WYŁ klimatyzację]
2. Przycisk A/CMAX
3. Przycisk pracy w pełni automatycznej (przycisk AUTO)
4. Przełącznik trybu recyrkulacji/dopływu świeżego powietrza
5. Przełącznik oczyszczania powietrza\*
6. Nagrzewanie jednym dotknięciem
7. Wychładzanie jednym dotknięciem
8. Pole przełączania trybu nawiewu
9. Pole regulacji prędkości obrotowej wentylatora
10. Przycisk ustawień klimatyzacji
11. Przycisk przełączania (przycisk SYNC) klimatyzacji jedno-/dwo-temperaturowej
12. Pole regulacji temperatury po lewej stronie
13. Wyłącznik układu (przycisk OFF [WYŁ])
14. Przycisk przełączania trybu nawiewu
15. Przycisk regulacji temperatury po lewej stronie
16. Przycisk regulacji natężenia nadmuchu
17. Przycisk regulacji temperatury po prawej stronie
18. Przycisk usuwania szronu/wilgoci z szyby przedniej
19. Przycisk usuwania szronu/wilgoci z szyby tylnej
20. Pole regulacji temperatury po prawej stronie

### 1. Przycisk A/C on/off [WŁ/WYŁ klimatyzację]

Po dotknięciu przycisku ON/OFF [WŁ/WYŁ] (A/C) układu klimatyzacji zaczyna działać sprężarka. Ponowne dotknięcie tego przycisku spowoduje zatrzymanie pracy sprężarki.

Gdy system jest w trybie pracy w pełni automatycznej, naciśnięcie tego przycisku powoduje wyjście ze stanu pracy automatycznej układu klimatyzacji. Układ klimatyzacji wznowi pracę w trybie automatycznym dopiero po ponownym naciśnięciu przycisku AUTO.

### 2. Przycisk A/C MAX

Po dotknięciu tego przycisku włącza się maksymalne natężenie nawiewu, uruchomiony zostaje wewnętrzny obieg powietrza i tryb nadmuchu na twarz, a klimatyzator włącza się na maksymalne chłodzenie. Ponowne dotknięcie tego przycisku A/C MAX spowoduje powrót do stanu sprzed uruchomienia A/C MAX.

### 3. Przycisk pracy w pełni automatycznej (przycisk AUTO)

Dotknięcie przycisku AUTO układu klimatyzacji powoduje przejście tego układu do pracy w trybie całkowicie automatycznym. Po dotknięciu dowolnego przycisku podczas pracy tym trybie, np. przełącznika trybu nawiewu, regulacji natężenia nawiewu, przycisku A/C, przełącznika recyrkulacji/nawiewu świeżego powietrza, przycisku usuwania szronu/wilgoci z przedniej

szyby, układ wykona polecenie odpowiadające danemu przyciskowi i wyjdzie z trybu AUTO. Inne funkcje, które pierwotnie działały w trybie automatycznym, są nadal kontrolowane przez system jak w trybie automatycznym. Dotknięcie przycisku usuwania szronu/wilgoci z szyby tylnej lub regulacji temperatury nie wpływa na działanie układu w trybie AUTO; dotknięcie przycisku wyłączania spowoduje zatrzymanie działania układu klimatyzacji i wyłączenie modułu sterującego.

### 4. Przełącznik trybu recyrkulacji/dopływu świeżego powietrza

Dotykając przełącznika cyrkulacji można zmienić sposób obiegu powietrza.

### 5. Przełącznik oczyszczania powietrza\*

Dotykając przełącznika oczyszczania powietrza, można włączyć/wyłączyć funkcję oczyszczania powietrza oraz jednocześnie włączyć funkcję ION (anionowe oczyszczanie powietrza) i funkcję AQS (system kontroli jakości powietrza).

### 6. Nagrzewanie jednym dotknięciem

Po naciśnięciu przycisku nagrzewania jednym dotknięciem klimatyzacja uruchomi się w trybie AUTO, temperatura zostanie ustawiona na HI [WYSOKA] i włączone zostaną funkcje ogrzewania siedzeń\* i ogrzewania kierownicy\*. Ponowne dotknięcie tego przycisku spowoduje wyjście z tego trybu, a klimatyzacja powróci do poprzedniego trybu.

W trybie nagrzewania jednym dotknięciem, po naciśnięciu przycisku AUTO, tryb AUTO i nagrzewanie jednym dotknięciem pozostają bez zmian; Kiedy kontrolka temperatury lub AUTO zgaśnie po naciśnięciu innych przycisków, wtedy funkcja nagrzewania jednym dotknięciem zostanie wyłączona, a klimatyzacja przejdzie w stan ustawiony przez użytkownika.

### 7. Wychładzanie jednym dotknięciem

Po naciśnięciu przycisku wychładzania jednym dotknięciem klimatyzacja uruchomi się w trybie AUTO, a temperatura zostanie ustawiona na LO [NISKA] i włączy się funkcja wentylacji foteli\*. Ponowne dotknięcie tego przycisku spowoduje wyjście z tego trybu, a klimatyzacja powróci do poprzedniego trybu.

W trybie wychładzania jednym dotknięciem, po naciśnięciu przycisku AUTO, tryb AUTO i wychładzania jednym dotknięciem pozostają bez zmian; Kiedy kontrolka temperatury lub AUTO zgaśnie po naciśnięciu innych przycisków, wtedy funkcja wychładzania jednym dotknięciem zostanie wyłączona, a klimatyzacja przejdzie w stan ustawiony przez użytkownika.

**i** Kiedy układ klimatyzacji działa w trybie chłodzenia, na podłodze pod samochodem mogą pojawić się plamy wody, co jest zjawiskiem normalnym.

## 8. Pole przełączania trybu nawiewu

Dotykając okolic nadmuchu na twarz, na stopy i szybę, można przełączać tryb nadmuchu powietrza w następujący sposób:

- dotknąć tylko okolic nadmuchu na twarz: strumień powietrza będzie kierowany na twarz.
- dotknąć tylko okolic nadmuchu na stopy: strumień powietrza będzie kierowany na stopy.
- dotknąć tylko okolic nadmuchu na szybę: strumień powietrza będzie kierowany na szybę przednią.
- dotknąć jednocześnie okolic górnego wylotu powietrza i okolic wylotu powietrza przy podłodze: strumień powietrza będzie kierowany na twarz i na stopy.
- dotknąć jednocześnie okolic nadmuchu na szybę i okolic wylotu powietrza przy podłodze: strumień powietrza będzie kierowany na przednią szybę i na stopy.

Dla lepszego komfortu podczas przełączania trybów, po przełączeniu trybu nadmuch powietrza osiąga ustawione natężenie stopniowo.

## 9. Pole regulacji prędkości obrotowej wentylatora

W tym polu można ustawić natężenie nadmuchu z wylotu powietrza klimatyzacji i wyświetlić odpowiadający mu bieg prędkości wentylatora.

Aby zwiększyć natężenie nadmuchu należy w polu regulacji prędkości obrotowej wentylatora przeciągnąć ikonkę koła zębatego w prawo. Maksymalne natężenie nadmuchu to 8. bieg.

Aby zmniejszyć natężenie nadmuchu należy w polu regulacji prędkości obrotowej wentylatora przeciągnąć ikonkę koła zębatego w lewo. Minimalne natężenie nadmuchu to 1. bieg.

W celu włączenia układu klimatyzacji kiedy system jest w trybie gotowości można dotknąć przycisku zwiększania natężenia nadmuchu lub przycisku zmniejszania natężenia nadmuchu.

## 10. Przycisk ustawień klimatyzacji

Dotknięcie tego przycisku pozwala ustawić automatyczne osuszanie układu klimatyzacji, wcześniejsze włączenie wentylacji, automatyczne usuwanie wilgoci z szyb oraz wybrać rodzaj automatycznej klimatyzacji (delikatna, standardowa, mocna).

## 11. Przycisk przełączania (przycisk SYNC) klimatyzacji jedno-/dwu- temperaturowej

Dotknięcie tego przycisku umożliwia przełączanie pomiędzy trybami klimatyzacji jedno-/

dwu- strefowej. Domyślnie układ pracuje na początku w trybie jednostrefowym.

W trybie jednostrefowym temperaturę można ustawiać tylko po lewej stronie co oznacza, że gdy ustawiona temperatura zostanie zwiększona/zmniejszona lewym przyciskiem, temperatura ustawiona po prawej stronie również wzrośnie/zmaleje; Jeśli w trybie jednostrefowym zmienione zostanie ustawienie temperatury po prawej stronie, wtedy system przejdzie do trybu dwustrefowego i temperatura ustawiona po prawej stronie ulegnie zmianie, ale temperatura ustawiona po lewej stronie pozostanie niezmieniona.

Naciśnięcie przycisku SYNC w trybie klimatyzacji jednostrefowej spowoduje przejście do trybu dwustrefowego, czyli podczas regulacji temperatury ustawionej po lewej stronie, temperatura ustawiona po prawej stronie nie ulegnie zmianie i vice versa.

Kiedy układ jest w trybie w pełni automatycznym, dotknięcie tego przycisku pozwala pozostać w trybie w pełni automatycznym.

## 12. Pole regulacji temperatury po lewej stronie

W tym polu można regulować temperaturę nadmuchu w lewej strefie temperaturowej, przy czym temperatura ustawiona w lewej strefie temperaturowej jest wyświetlana powyżej.



## Inteligentna elektronika samochodowa

Aby zwiększyć temperaturę w prawej strefie temperaturowej należy przesunąć suwak w prawo. Gdy ustawiona temperatura wynosi 31°C, następné zwiększenie temperatury nadmuchu spowoduje przejście do trybu maksymalnego ogrzewania, a ustawiona temperatura będzie wyświetlana jako HI [WYSOKA].

Aby zmniejszyć temperaturę w prawej strefie temperaturowej należy przesunąć suwak w lewo. Gdy ustawiona temperatura wynosi 17°C, następné zmniejszenie temperatury nadmuchu spowoduje przejście do trybu maksymalnego chłodzenia, a ustawiona temperatura będzie wyświetlana jako LO [NISKA].

### 13. Wyłącznik układu (przycisk OFF [WYŁ])

Gdy układ klimatyzacji jest włączony, dotknięcie przycisku OFF [WYŁ] powoduje przejście układu w stan gotowości. W tym stanie wybrane funkcje można obsługiwać za pomocą przełącznika trybu, ale układ pozostaje w stanie gotowości.

### 14. Przycisk przełączania trybu nawiewu

Dotknięcie tego przycisku przy otwartym interfejsie innym niż A/C pozwala wywołać interfejs A/C; Dotknięcie tego przycisku przy otwartym interfejsie A/C powoduje wyjście z interfejsu A/C.

### 15. Przycisk regulacji temperatury po lewej stronie

Dotknięcie tego przycisku przy otwartym interfejsie innym niż A/C pozwala szybko dostosować temperaturę nadmuchu powietrza po lewej stronie.

### 16. Przycisk regulacji natężenia nadmuchu

Dotknięcie tego przycisku przy otwartym interfejsie innym niż A/C pozwala szybko dostosować natężenie nadmuchu powietrza.

### 17. Przycisk regulacji temperatury po prawej stronie

Dotknięcie tego przycisku przy otwartym interfejsie innym niż A/C pozwala szybko dostosować temperaturę nadmuchu powietrza po prawej stronie.

### 18. Przycisk usuwania szronu/wilgoci z szyby przedniej

Dotknięcie przycisku usuwania szronu/wilgoci z szyby przedniej spowoduje przejście układu w tryb usuwania szronu/wilgoci z szyby przedniej, po czym zaświeci się kontrolka tego przycisku. Ponowne dotknięcie tego przycisku spowoduje wyłączenie trybu usuwania szronu/wilgoci z szyby przedniej, po czym kontrolka przycisku zgaśnie.

**i** W celu usunięcia szronu, gdy temperatura na zewnątrz jest niska, można włączyć funkcję nagrzewania jednym dotknięciem lub włączyć funkcję maksymalnego usuwania szronu, aby przede wszystkim zadbać o bezpieczeństwo jazdy. Mając na uwadze komfort jazdy, po usunięciu szronu można włączyć tryb nadmuchu na stopy i dostosować natężenie i temperaturę nadmuchu do aktualnych potrzeb. Przy niskiej temperaturze na zewnątrz zaleca się odpowiednie podwyższenie temperatury.

**i** Jeśli podczas usuwania wilgoci z szyb pojawi się odczucie zbyt niskiej temperatury, można ręcznie ustawić temperaturę nadmuchu używając przycisku regulacji temperatury klimatyzacji, tak aby jednocześnie zapewnić komfort ciepły w samochodzie i skuteczność usuwania wilgoci z szyb.

### 19. Przycisk usuwania szronu/wilgoci z szyby tylnej

Dotknięcie przycisku usuwania szronu/wilgoci z szyby tylnej spowoduje włączenie tej funkcji, po czym zaświeci się kontrolka przycisku. Po uruchomieniu przyciskiem usuwania szronu/wilgoci z szyby tylnej funkcja ta wyłącza się po około 15 minutach, można też wyłączyć ją ręcznie.

### Pole regulacji temperatury po prawej stronie

W tym polu można regulować temperaturę nadmuchu w prawej strefie temperaturowej, przy czym temperatura ustawiona w prawej strefie temperaturowej jest wyświetlana powyżej.

Aby zwiększyć temperaturę w prawej strefie temperaturowej należy przesunąć suwak w prawo. Gdy ustawiona temperatura wynosi 31°C, następane zwiększenie temperatury nadmuchu spowoduje przejście do trybu maksymalnego ogrzewania, a ustawiona temperatura będzie wyświetlana jako HI [WYSOKA].

Aby zmniejszyć temperaturę w prawej strefie temperaturowej należy przesunąć suwak w lewo. Gdy ustawiona temperatura wynosi 17°C, następane zmniejszenie temperatury nadmuchu spowoduje przejście do trybu maksymalnego chłodzenia, a ustawiona temperatura będzie wyświetlana jako LO [NISKA].

### Korzystanie z klimatyzacji

Układ klimatyzacji zapewnia funkcje chłodzenia, ogrzewania i osuszania. W trybie chłodzenia pozwala on obniżyć temperaturę wewnątrz samochodu i usunąć wilgoć z powietrza. W trybie ogrzewania temperaturę wewnątrz samochodu można podwyższyć. Klimatyzacja jest dostępna tylko wtedy, gdy pracuje silnik i dmuchawa. Podczas korzystania z klimatyzacji szyby i szyberdach powinny być zamknięte.

Działanie układu klimatyzacji powoduje dodatkowe obciążenie silnika. Przy bardzo wysokich temperaturach na zewnątrz lub gdy wymagana jest praca silnika z pełną wydajnością (na przykład podczas pokonywania podjazdów w wysokich górach albo jazdy w dużym ruchu ulicznym), silnik będzie bardzo gorący. Jeśli wskaźnik temperatury płynu w chłodnicy silnika zbliży się do czerwonej strefy, klimatyzację należy wyłączyć do czasu, aż temperatura silnika powróci do normy.

Przy wysokiej wilgotności powietrza, po włączeniu klimatyzacji przednia szyba może lekko zaparować, co jest zjawiskiem normalnym. Po około kilku sekundach pracy układu klimatyzacji zjawisko zaparowania zniknie.

### Redukowanie wilgotności

Klimatyzacja pozwala zmniejszyć wilgotność powietrza w samochodzie i szybko usunąć wilgoć z szyb w wilgotnym środowisku.

W połączeniu z nagrzewnicą, może również podgrzewać i osuszać powietrze wewnątrz samochodu.

Gdy temperatura na zewnątrz jest powyżej zera, takie ustawienie klimatyzacji jest odpowiednie dla większości warunków jazdy. Po włączeniu klimatyzacji należy najpierw wprowadzić odpowiednie ustawienia na ekranie dotykowym, po czym dostosować do własnych potrzeb temperaturę i natężenie nadmuchu powietrza.

**i** W klimacie o wysokich temperaturach, jeśli temperatura we wnętrzu samochodu po uruchomieniu silnika jest wysoka, przed włączeniem klimatyzacji należy ustawić dmuchawę na maksymalną prędkość, uchylić szyby i szyberdach po czym ustawić klimatyzację na tryb dopływu świeżego powietrza, co pozwala zapewnić cyrkulację i wymianę powietrza wewnątrz samochodu w krótkim czasie oraz szybko obniżyć temperaturę wewnątrz samochodu.

### Przeciwpyłkowa funkcja klimatyzacji

Funkcja przeciwpyłkowa pozwala filtrować klimatyzowane powietrze nawiewane z zewnątrz i powietrze w krążące obiegu zamkniętym, skutecznie usuwając pyłki i kurz, aby zapewnić czyste powietrze pasażerom w kabinie.

## Inteligentna elektronika samochodowa

### Obsługa techniczna układu klimatyzacji

Obsługa techniczna układu klimatyzacji powinna być wykonywana przez wykwalifikowanych techników.

Aby utrzymać układ klimatyzacji w jak najlepszym stanie, właściciel samochodu powinien zadbać o to, aby układ ten był włączany na krótki czas przynajmniej raz w tygodniu (nawet podczas mroźnej zimy). Kiedy silnik osiągnie normalną temperaturę roboczą, należy uruchomić klimatyzację na co najmniej 10 minut i starać się utrzymać stałą prędkość samochodu.

Nadmiar wody powstający w procesie chłodzenia i osuszania jest odprowadzany przez układ rurkami drenażowymi znajdującymi się pod samochodem, co może powodować powstawanie mokrych plam na drodze podczas postoju samochodu, jest to normalne zjawisko.

### Wyloty nadmuchu powietrza

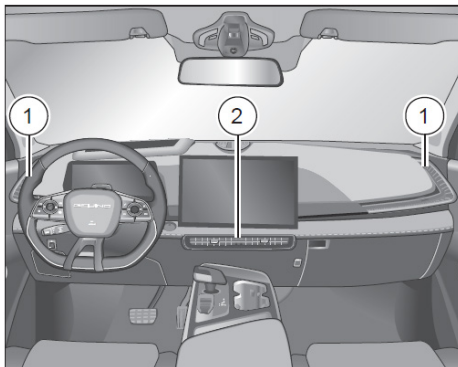

- ① Wyloty powietrza po obu stronach
- ② Środkowe wyloty powietrza

### Środkowe wyloty powietrza

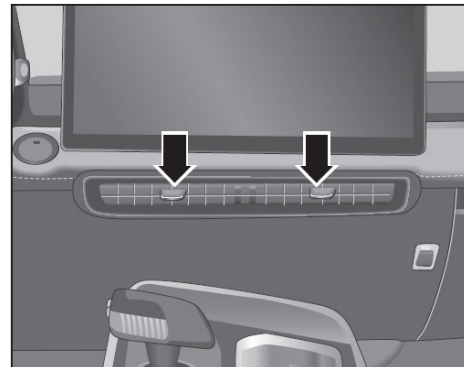

Aby ustawić kierunek nawiewu należy użyć łopatek pośrodku wylotów powietrza.

W przypadku prawego wylotu powietrza należy przesunąć łopatkę w lewo, aby otworzyć wylot powietrza, lub przesunąć ją w prawo, aby zamknąć wylot powietrza.

W przypadku lewego wylotu powietrza należy przesunąć łopatkę w prawo, aby otworzyć wylot powietrza, lub przesunąć ją w lewo, aby go zamknąć.

**Lewy wylot powietrza**

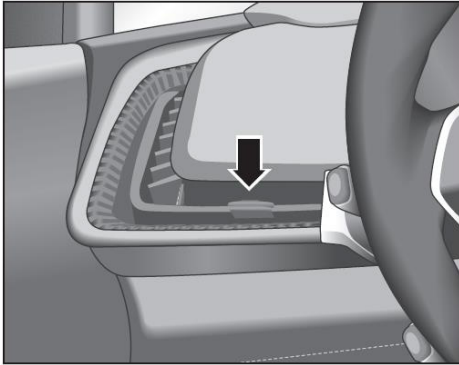

Aby ustawić kierunek nawiewu należy użyć łopatek pośrodku wylotów powietrza.

Należy przesunąć łopatkę w lewo, aby otworzyć wylot powietrza, lub przesunąć ją w prawo, aby go zamknąć.

**Prawy wylot powietrza**

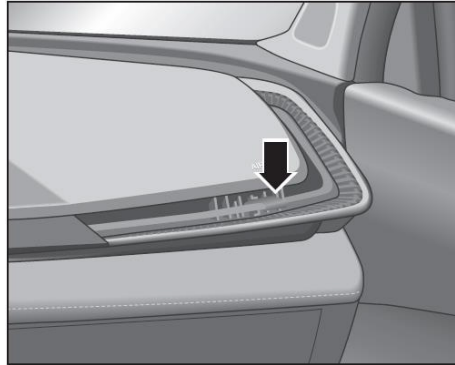

Aby ustawić kierunek nawiewu należy użyć łopatek pośrodku wylotów powietrza.

Należy przesunąć łopatkę w prawo, aby otworzyć wylot powietrza, lub przesunąć ją w lewo, aby zamknąć wylot powietrza.

**Tylne wyloty powietrza**

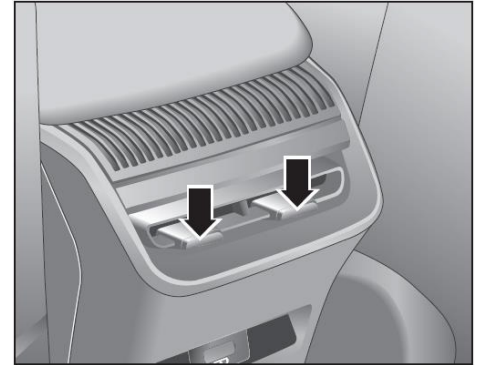

Aby ustawić kierunek nawiewu należy użyć łopatek pośrodku wylotów powietrza.

W przypadku prawego wylotu powietrza należy przesunąć łopatkę w lewo, aby otworzyć wylot powietrza, lub przesunąć ją w prawo, aby zamknąć wylot powietrza.

W przypadku lewego wylotu powietrza należy przesunąć łopatkę w prawo, aby otworzyć wylot powietrza, lub przesunąć ją w lewo, aby go zamknąć.

## Czynności związane z prowadzeniem samochodu

### Uruchomienie

#### Uruchomienie samochodu

##### Środki ostrożności

- Sprawdzić, czy wszystkie szyby, zewnętrzne lusterka wsteczne i światła zewnętrzne są czyste.
- Sprawdzić stan opon i zadbać, aby ciśnienie w oponach było prawidłowe.
- Sprawdzić spód samochodu pod kątem wycieków.
- Przed rozpoczęciem cofania sprawdzić czy za samochodem nie ma żadnych przeszkód.
- Regularnie sprawdzać poziom oleju/płynów (takich jak olej silnikowy, płyn do chłodzenia silnika, płyn hamulcowy, płyn do spryskiwaczy itp.)
- Zamknąć wszystkie drzwi.
- Ustawić fotele we właściwym położeniu.
- Prawidłowo zapiąć pas bezpieczeństwa.
- Ustawić we właściwym położeniu lusterko wewnętrzne i zewnętrzne lusterka boczne.
- Sprawdzić, czy wszystkie światła samochodu działają prawidłowo.
- Sprawdzić, czy tablica wskaźników działa prawidłowo.

- Kiedy przycisk Start/Stop znajduje się w trybie „RUN [WŁ]” należy sprawdzić, czy wszystkie lampki ostrzegawcze działają normalnie.
- Zwolnić hamulec postojowy i sprawdzić, czy kontrolka hamulca postojowego zgaśnie.

##### Przycisk start/stop

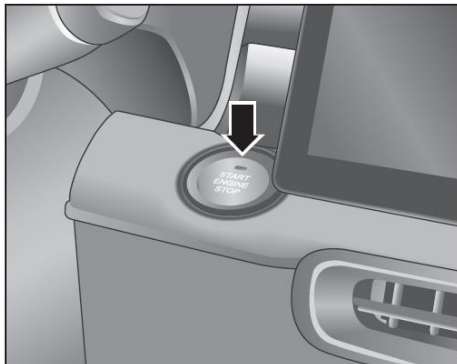

Przycisk Start/Stop znajduje się na desce rozdzielczej.

##### Przełączanie trybu zasilania

Ustawić dźwignię zmiany biegów w pozycji P lub N, nie wciskając pedału hamulca, nacisnąć przycisk Start/Stop, a wtedy tryb zasilania będzie przełączany w następującej kolejności:

- Gdy przycisk nie jest wciśnięty: przycisk Start/Stop jest wyłączony, czyli w trybie „OFF [WYŁ]” (podświetlenie przycisku jest wyłączone).
- Po pierwszym naciśnięciu przycisku: włącza się tryb „RUN [WŁ]” (podświetlenie przycisku świeci na zielono), podświetla się zestaw wskaźników i włączają się wszystkie urządzenia elektryczne.
- Po naciśnięciu przycisku po raz drugi: następuje powrót do trybu „OFF [WYŁ]” (podświetlenie przycisku gaśnie).

Naciskając przycisk Start/Stop raz za razem, można się przełączać cyklicznie pomiędzy „OFF [WYŁ]” → „RUN [WŁ]” → „OFF [WYŁ]”.

**i** Silnik można uruchomić tylko kiedy dźwignia zmiany biegów jest w pozycji P lub N i wciśnięty jest pedał hamulca.

**i** Naciśnięcie przycisku Start/Stop pozwala uruchomić silnik lub przełączyć tryb zasilania, z tym że kluczyk inteligentny musi się wtedy znajdować w prawidłowym obszarze detekcji samochodu.

**i** Przy temperaturze otoczenia wynoszącej  $-20\text{ }^{\circ}\text{C}$  i niższej nie uruchamiać silnika bez ustawienia dźwigni zmiany biegów w pozycji innej niż P; w przeciwnym razie tablica wskaźników wyświetli komunikat „Proszę uruchomić silnik”.

### Uruchomienie silnika

1. Nacisnąć pedał hamulca do końca i przytrzymać;
2. Przełączyć bieg na P lub N.
3. Aby uruchomić silnik należy nacisnąć przycisk start/stop.

**i** Uruchomienie silnika następuje gdy przycisk start/stop jest w trybie „RUN [Wł.]”. Silnika nie da się uruchomić jeśli pedał hamulca nie zostanie wciśnięty. Na zestawie wskaźników wyświetli się komunikat „Aby uruchomić proszę wcisnąć pedał hamulca” (tekst komunikatu zależy od konfiguracji konkretnego samochodu).

**i** Wcisnąć pedał hamulca i nacisnąć przycisk start/stop. Jeżeli nie jest ustawiona pozycja P lub N, na zestawie wskaźników wyświetli się komunikat „Aby uruchomić proszę przełączyć na P lub N”, samochód się nie uruchomi, a przycisk start/stop przejdzie w tryb „RUN [Wł.]”.

**i** Kiedy konieczne jest zatrzymanie i wyłączenie silnika, aby zgasić silnik należy nacisnąć przycisk Start/Stop. Jeśli prędkość samochodu jest mniejsza lub równa  $2\text{ km/h}$ , można przełączyć bieg na P. Jeśli prędkość jest większa niż  $2\text{ km/h}$ , należy przełączyć bieg na N. Jako odpowiedź tablica wskaźników wyświetla komunikat „Aby zatrzymać silnik proszę przełączyć bieg na P”.

**⚠** Nie wolno uruchamiać silnika na dłuższy czas w słabo wentylowanym miejscu lub zamkniętym pomieszczeniu. A to dlatego, że toksyczny gaz znajdujący się w spalinach silnika może spowodować utratę przytomności, a nawet uduszenie.

**i** Jeśli akumulator jest rozładowany, aby uruchomić silnik można użyć kabla rozruchowych i uruchomić silnik za pomocą akumulatora innego pojazdu.

**⚠** Nie wolno uruchamiać silnika poprzez pchanie lub ciągnięcie samochodu. W przeciwnym razie może dojść do kolizji. A niespalona benzyna przedostająca się do katalizatora może być przyczyną pożaru samochodu.

**👁** Jeśli silnik nie uruchomi się 3 razy z rzędu, należy odczekać 3 minuty i spróbować ponownie. Jeżeli po 5 kolejnych próbach silnika nadal nie udaje się uruchomić, proszę się skontaktować z autoryzowanym dealerm BAIC MOTOR w celu dokonania przeglądu i naprawy.

**⚠** Aby uniknąć wypadków nie należy pozostawiać samochodu bez nadzoru gdy silnik jest uruchomiony.

**👁** Jeśli uruchomienie silnika jest utrudnione, nie należy załączać rozrusznika na dłużej niż 10 sekund przy każdej próbie uruchomienia silnika. Aby uniknąć przegrzania lub uszkodzenia rozrusznika oraz rozładowania akumulatora, kiedy silnik nie daje się uruchomić należy przerwać podejmowanie prób na około 30 sekund, po czym ponownie spróbować uruchomić silnik.

**👁** W temperaturze otoczenia  $-10\text{ }^{\circ}\text{C}$  lub niższej czas rozruchu silnika może się wydłużyć. Dlatego przy uruchomieniu silnika należy wyłączyć wszystkie urządzenia elektryczne, których działanie nie jest konieczne.

**👁** Jeśli nie można uruchomić silnika w trybie zdalnym lub Bluetooth spoza samochodu należy odryglować samochód właściwym kluczykiem, a następnie wcisnąć pedał hamulca i nacisnąć przycisk Start/Stop.

## Czynności związane z prowadzeniem samochodu

### Rozruch rezerwowo kluczykiem inteligentnym

Jeśli samochód znajduje się w obszarze silnych zakłóceń sygnału lub jeśli bateria kluczyka inteligentnego jest bliska wyczerpania, po naciśnięciu przycisku Start/Stop w celu uruchomienia samochodu zostanie włączona funkcja uruchamiania rezerwowego.

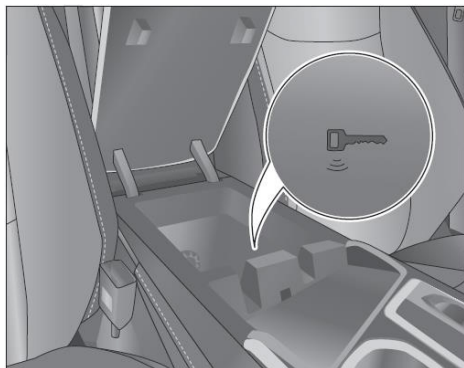

Aby uruchomić silnik w tym trybie należy wcisnąć pedał hamulca, przełączyć bieg na P lub N, umieścić kluczyk inteligentny w środkowym podłokietniku w miejscu oznaczonym logo uruchamiania awaryjnego i nacisnąć przycisk Start/Stop.

**i** Zakres zastosowania funkcji uruchamiania rezerwowego:

- kiedy bateria kluczyka inteligentnego jest na wyczerpaniu i nie można jej w danym momencie wymienić.
- kiedy samochód znajduje się w obszarze silnych zakłóceń sygnału można użyć funkcji uruchamiania rezerwowego aby wyjechać samochodem z tego obszaru, a wtedy funkcja uruchamiania bezkluczykowego wróci do normy.

### Opis biegów

#### Bieg P (postojowy)

Używany podczas postoju samochodu lub uruchamiania silnika. Przed przełączeniem biegu na „P” należy dopilnować aby samochód całkowicie się zatrzymał. Bieg ten pozwala zapobiegać toczeniu się samochodu podczas postoju.

#### Bieg R (wsteczny)

Używany podczas cofania. Przed przełączeniem biegu na „R” należy dopilnować aby samochód całkowicie się zatrzymał, a silnik miał obroty biegu jałowego.

#### Bieg N (neutralny)

Kiedy samochód zatrzymuje się na chwilę, a silnik pracuje na biegu jałowym (np. podczas oczekiwania na zmianę światła), należy przełączyć bieg na „N”. Skrzynia biegów nie jest zesprężona na biegu „N”, dlatego, aby zapobiec toczeniu się kół, należy wcisnąć pedał hamulca lub zaciągnąć hamulec postojowy.

**i** Jeżeli silnika samochodu nie udaje się uruchomić i trzeba przełączyć bieg na N w celu holowania, należy wykonać następujące czynności:

- kiedy drzwi są zamknięte, przełączyć bezkluczykowy przycisk Start/Stop w tryb „RUN [WŁ]”, po czym przełączyć bieg na N.
- przełączyć bezkluczykowy przycisk Start/Stop w tryb „RUN [WŁ]”; po otwarciu drzwi skrzynia biegów automatycznie przełączy się na P. Należy wtedy przełączyć bieg na N i zamknąć drzwi.

**i** Proszę nie jeździć na biegu N wykorzystując siłę inercji.

**i** Aby uniknąć wypadków podczas holowania samochodu na biegu N należy zwracać uwagę na otoczenie i w razie potrzeby naciskać pedał hamulca.

### Bieg D (jazdy)

Dźwignia zmiany biegów znajduje się w tej pozycji podczas jazdy w trybie normalnym, kiedy skrzynia biegów automatycznie zmienia bieg na wyższy lub niższy w zależności od obrotów silnika i prędkości samochodu.

### Bieg +/- (tryb ręczny)

W razie przyspieszania w celu wyprzedzania, albo podczas jazdy pod górę lub z góry, zaleca się użycie biegu +/-.

Na wyboistych odcinkach dróg, rampach i w nietypowych warunkach drogowych zaleca się używanie niższego biegu w trybie ręcznym.

### Bieg S (tryb sportowy)

Priorytetem w tym trybie jest zapewnienie odpowiedniej mocy i przyspieszenia samochodu. Nadaje się do jazdy po równych drogach z niewielką liczbą pojazdów i w dobrych warunkach drogowych.

### Dźwignia zmiany biegów

 Nie należy pozostawiać dźwigni zmiany biegów w pozycji D przy wciśniętym pedale hamulca w celu długotrwałego utrzymywania samochodu w bezruchu przy pracującym silniku. W przypadku konieczności dłuższego postoju z włączonym silnikiem należy przełączyć bieg na „P” lub „N”.

### Przełączanie biegów

Przełączanie biegu na P.

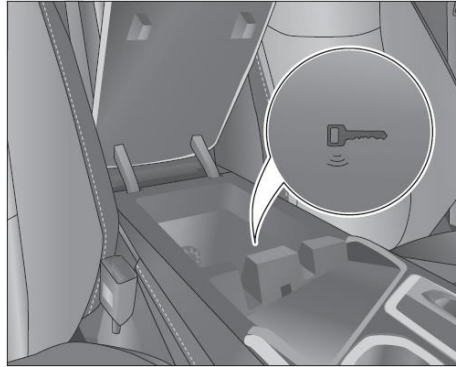

Aby przełączyć bieg na P wystarczy nacisnąć przełącznik biegu P. W tym momencie zapali się kontrolka „P”.

 Automatycznie przełączenie biegu na P zachodzi w następujących przypadkach:

- po przełączeniu bezkluczykowego przycisku Start/Stop w tryb „OFF [WYŁ]” kiedy samochód stoi.
- po otwarciu drzwi kierowcy i zwolnieniu pedału hamulca kiedy samochód stoi, a dźwignia zmiany biegów znajduje się w pozycji R/N/D/S/+/-.

### Przycisk odblokowania

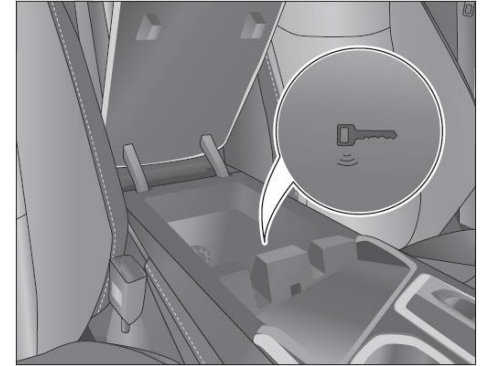

Po lewej stronie dźwigni zmiany biegów znajduje się przycisk odblokowania dźwigni zmiany biegów pozwalający uniknąć przypadkowego włączenia biegu R/D lub przypadkowego przełączenia z biegu P na inny. Aby odblokować dźwignię zmiany biegów, należy nacisnąć przycisk odblokowania.



## Czynności związane z prowadzeniem samochodu

Przełączanie na bieg R, N, D:

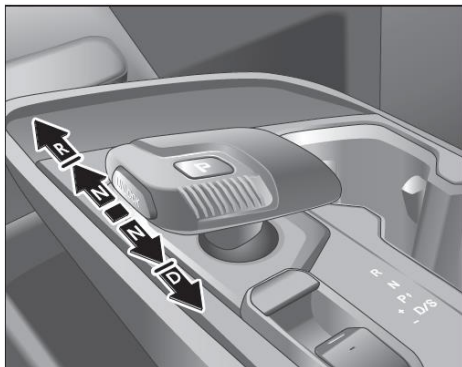

Podczas postoju, aby wyłączyć bieg P lub przełączyć bieg na R/N/D, należy wcisnąć pedał hamulca i nacisnąć przycisk odblokowania.

Przesunąć dźwignię zmiany biegów w żądanym kierunku i w razie potrzeby nacisnąć ją w celu przesunięcia poza punkt oporu. Po zwolnieniu dźwigni zmiany biegów powróci ona do położenia środkowego.

Przełączanie biegu na S (tryb sportowy).

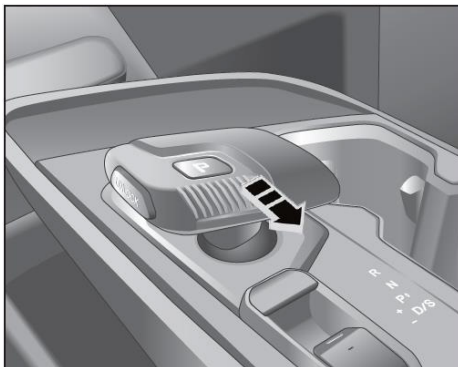

Aby przejść do trybu S należy przy włączonym biegu D pociągnąć dźwignię zmiany biegów do tyłu. W tym momencie skrzynia biegów aktywuje sportowy tryb jazdy. Zestaw wskaźników pokazuje, że włączony jest bieg S.

Aby wyjść z trybu S (sportowego) i przejść do poprzedniego trybu jazdy należy ponownie pociągnąć dźwignię zmiany biegów do tyłu.

Przełączanie biegu na +/- (tryb manualny).

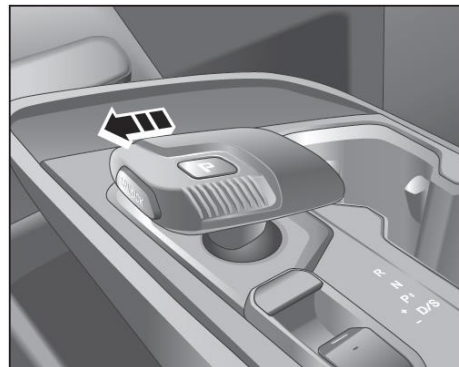

Aby przełączyć na bieg +/- (tryb manualny) należy przy włączonym biegu D pociągnąć dźwignię zmiany biegów w lewo. W tym momencie skrzynia biegów aktywuje jazdę w trybie manualnym. Wyświetlacz biegów tablicy wskaźników wyświetla wybrany bieg, np. M1.

Aby wyjść z biegu +/- (trybu manualnego) i przełączyć bieg na D należy popchnąć dźwignię zmiany biegów w prawo.

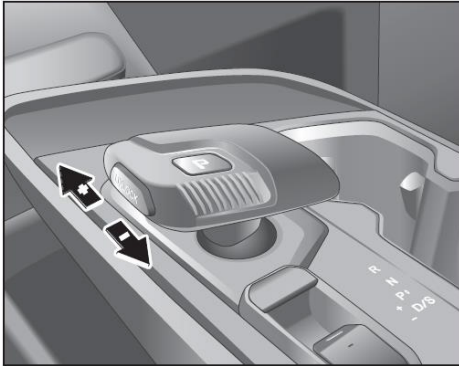

Zmiana biegów w trybie manualnym:

- aby włączyć niższy bieg należy pociągnąć dźwignię zmiany biegów do tyłu.
- aby włączyć wyższy bieg należy popchnąć dźwignię zmiany biegów do przodu.

**i** Zmiana biegów jest realizowana tylko przy odpowiednich obrotach silnika i prędkości samochodu. Na przykład, gdy obroty silnika są wysokie, redukcja biegu nie zostanie przeprowadzona.

**⚠** Podczas jazdy nie wolno nagle przełączać biegu na „R” lub „P”; w przeciwnym razie może

dojść do uszkodzenia przekładni lub nawet do wypadku.

**i** Przed uruchomieniem silnika należy sprawdzić czy dźwignia zmiany biegów znajduje się w pozycji „P” lub „N”. Nie należy próbować

uruchamiania silnika na innym biegu.

Samochód uruchamia odpowiednią procedurę zmiany biegów w zależności od zmiany obciążenia (np. holowanie, pokonywanie długich wzniesień itp.) zapewniając większą moc samochodu poprzez zmianę biegu na niższy, aby uniknąć częstej zmiany biegów.

**i** Nie należy zwiększać obrotów silnika podczas postoju samochodu; w przeciwnym razie samochód może nieoczekiwanie ruszyć.

**i** Przy zmianie biegu z „N” na inny silnik powinien pracować na wolnych obrotach.

### Ruszanie z miejsca i zatrzymywanie samochodu

1. Wcisnąć pedał hamulca do końca, przełączyć bieg na „P” lub „N” i uruchomić silnik;
2. Wcisnąć pedał hamulca, wcisnąć przycisk odblokowania na dźwigni zmiany biegów, a następnie przełączyć bieg na „D” lub „R”. Najpierw należy zwolnić Elektryczny Hamulec Postojowy (EPB), po czym zwolnić pedał hamulca i lekko nacisnąć pedał gazu, a wtedy samochód ruszy;
3. Aby zaparkować należy wcisnąć pedał hamulca, zatrzymać samochód, zaciągnąć hamulec postojowy i przełączyć bieg na „P”.

**i** Kiedy włączona jest funkcja automatycznego zwalniania hamulca postojowego, aby automatycznie zwolnić hamulec EPB wystarczy nacisnąć pedał gazu.

**i** Kiedy samochód został zatrzymany, a bezkluczkowy przycisk Start/Stop został przełączony w tryb „OFF [WYŁ]”, samochód może automatycznie zaciągnąć hamulec postojowy.

## Czynności związane z prowadzeniem samochodu

---

**i** Kiedy AVH [auto-hold] jest w stanie gotowości, a dźwignia zmiany biegów jest w pozycji „D” lub „R”, podczas jazdy wystarczy wcisnąć pedał hamulca. Po zatrzymaniu samochodu, funkcja AVH jest wtedy aktywna, co oznacza, że hamulec postojowy zostanie zaciągnięty automatycznie.

### Sposób obsługi automatycznej skrzyni biegów

Poniższe informacje są szczególnie ważne dla kierowców nieobeznanych z samochodami wyposażonymi w automatyczną skrzynię biegów.

Silnik można uruchomić tylko wtedy dźwignia zmiany biegów jest w pozycji P lub N.

Przed uruchomieniem silnika należy nacisnąć pedał hamulca.

Po przełączeniu biegu na „D” lub „R” nie zwiększać gwałtownie obrotów silnika na postoju.

Hamulec postojowy powinien być zawsze zaciągnięty do momentu ruszenia samochodu, jako że po wybraniu biegu D lub R samochód z automatyczną skrzynią biegów będzie powoli jechał do przodu lub do tyłu.

Nie należy pozostawiać dźwigni zmiany biegów w pozycji D przy pracującym silniku (w razie potrzeby dłuższego postoju z włączonym silnikiem należy przełączyć bieg na „N”).

## Tablica wskaźników

### Widok tablicy wskaźników

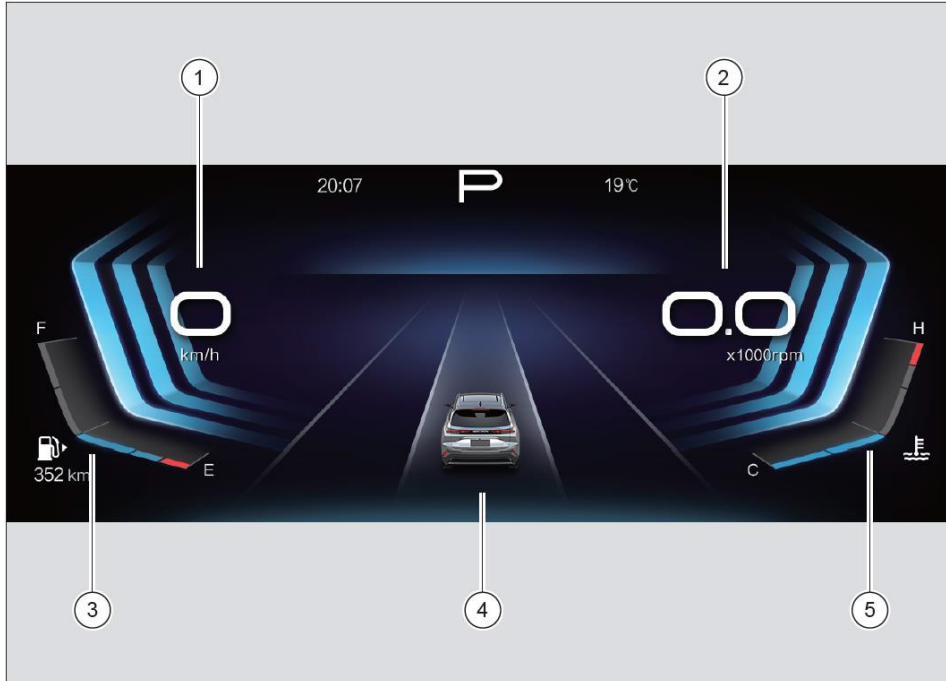

1. Prędkościomierz
2. Wyświetlacz komputera pokładowego (obroty silnika, informacje o jeździe, nawigacja itp.)
3. Wskaźnik poziomu paliwa
4. Informacje systemu ADAS [asystenta jazdy]
5. Wskaźnik temperatury płynu do chłodzenia silnika

### Prędkościomierz

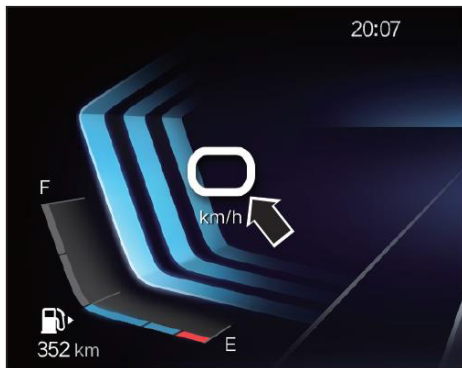

Prędkościomierz pokazuje chwilową prędkość samochodu w km/h.

 Podczas jazdy należy od czasu do czasu zwracać uwagę na prędkościomierz i nie przekraczać dozwolonej prędkości.

### Wskaźnik poziomu paliwa

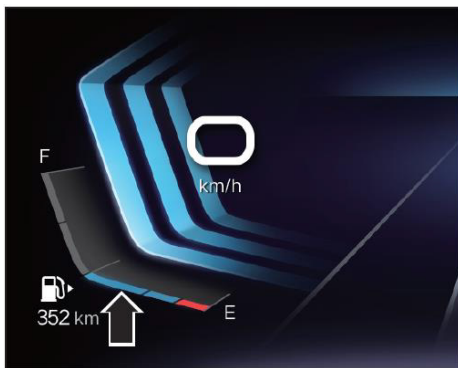



Wskaźnik paliwa pokazuje pozostałą ilość paliwa w zbiorniku oraz zasięg.

Podczas hamowania, przyspieszania, skręcania lub jazdy po pochyłości paliwo w zbiorniku może się poruszać i zakłócać dokładność pomiaru poziomu paliwa. Poziom paliwa w zbiorniku należy sprawdzać na poziomej powierzchni.

Gdy paliwo się kończy, świeci ostatni segment wskaźnika poziomu paliwa, po czym zapala się lampka ostrzegawcza niskiego poziomu paliwa.

Na podstawie wybranego trybu jazdy i ilości paliwa w zbiorniku można oszacować i wskazać dystans, który można pokonać. Zasięg można jeszcze zwiększyć wybierając bardziej ekonomiczny tryb jazdy lub jadąc w lepszych warunkach.

 Nie należy jeździć samochodem do całkowitego wyczerpania paliwa w zbiorniku. Nieregularny dopływ paliwa może pogorszyć zapłon silnika, a niespalone paliwo wchodzące do układu wydechowego może uszkodzić katalizator!

 Bezwzględnie przełączanie na wyższy bieg pozwala oszczędzać paliwo i zmniejszać hałas pracującego silnika.

### Zasięg jazdy

Na podstawie wybranego trybu jazdy i ilości paliwa w zbiorniku można oszacować i wskazać dystans, który można będzie pokonać. Zasięg można jeszcze zwiększyć wybierając bardziej ekonomiczny tryb jazdy lub jadąc w lepszych warunkach.

## Prędkość obrotowa silnika

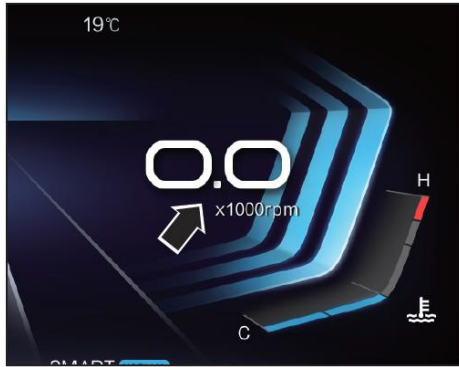

Obrotomierz wskazuje liczbę obrotów silnika na minutę (x 1000 obr/min). Obrotomierz pozwala również ocenić bieżącą moc silnika.

## Wskaźnik temperatury płynu do chłodzenia silnika



Ten wskaźnik pokazuje temperaturę płynu w układzie chłodzenia silnika. Podczas normalnej jazdy niebieski pasek wskaźnika powinien być w pobliżu pozycji środkowej.

 Jeśli pasek wskaźnika znajdzie się w obrębie czerwonej skali, oznacza to, że temperatura płynu w chłodnicy jest zbyt wysoka, co może spowodować poważne uszkodzenie silnika. Jeśli nie stanowi to zagrożenia dla bezpieczeństwa należy natychmiast wyłączyć silnik. Jeśli pasek tego wskaźnika kilkakrotnie pojawi się w obrębie czerwonej skali, należy jak najszybciej wyłączyć silnik w dogodnym do tego miejscu i sprawdzić poziom płynu w układzie chłodzenia.

## Przyciski sterujące tablicą wskaźników

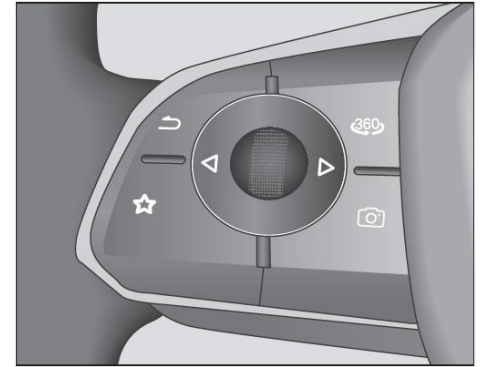



: powrót

Przewijanie rolką w górę: strona w górę

Przewijanie rolką w dół: strona w dół

Naciśnięcie rolki: potwierdzenie

: przejście w lewo (obrócić rolkę w lewo)

: przejście w prawo (obrócić rolkę w prawo)

### Komputer pokładowy



Zakres danych wyświetlanych przez komputer pokładowy obejmuje: obrotomierz, informacje dot. jazdy, ciśnienie w oponach, historię usterek, telefon Bluetooth, nawigację, multimedia.

Za pomocą przycisków sterującym tablicą wskaźników po lewej stronie kierownicy można przeglądać dane z komputera pokładowego, przełączać menu i ustawiać funkcje zestawu wskaźników.

### Informacje dot. jazdy



Kiedy bezkluczykowy przycisk Start/Stop znajduje się w trybie „RUN [WŁ]”, obracając w lewo/prawo rolkę przewijania, można przeglądać informacje dot. jazdy, w tym licznik kilometrów, jego automatyczne zerowanie, zerowanie po uruchomieniu i po tankowaniu.

### Licznik kilometrów

Interfejs licznika kilometrów wyświetla całkowity przebieg i przebieg międzyobsługowy.

Licznik przebiegu wskazuje całkowity dystans przejechany przez samochód, a zakres wyświetlania wynosi 0+2 000 000 km.

Użytkownikom zaleca się terminowe przeprowadzanie okresowych przeglądów i obsługi technicznej. aby zresetować przebieg międzyobsługowy należy nacisnąć rolkę w interfejsie przebiegu międzyobsługowego i postępować zgodnie z instrukcjami wyświetlanymi przez zestaw wskaźników.

### Interfejs zerowania automatycznego:

Interfejs zerowania automatycznego pokazuje przejechany dystans, średnie zużycie paliwa, czas jazdy i średnią prędkość samochodu od ostatniego zerowania.

Licznik kilometrów danej jazdy pozwala sumować przebieg w określonym zakresie. Zakres wyświetlacza: 0,0+9999,9 km.

Średnie zużycie paliwa to średnie zużycie paliwa w zakresie przebiegu na liczniku kilometrów danej jazdy.

Prędkość średnia to prędkość obliczona jako liczba przejechanych kilometrów podzielona przez czas jazdy.

Czas bieżącej jazdy to sumaryczny czas danej jazdy. Liczenie czasu rozpoczyna się, gdy przycisk Start/Stop znajdzie się w trybie „RUN [WŁ]”. Maksymalna wyświetlana wartość to 99:59.

### Tryb resetu automatycznego:

1. Bezpośrednio w interfejsie wyświetlacza – nacisnąć i przytrzymać rolkę przez 5 s;
2. Reset automatyczny następuje kiedy licznik jazdy wskaże maksymalną wartość 99999,9 km;
3. Reset automatyczny następuje też po odłączeniu akumulatora.

Jednocześnie wyzerowany zostaje licznik kilometrów jazdy/średnie zużycie paliwa.

### Interfejs automatycznego zerowania po uruchomieniu:

Interfejs automatycznego zerowania po uruchomieniu wyświetla cztery rodzaje informacji, tj.: licznik kilometrów danej jazdy, średnie zużycie paliwa, średnią prędkość i czas jazdy.

Licznik kilometrów danej jazdy pozwala sumować przebieg w określonym zakresie. Zakres wyświetlacza: 0,0+9999,9 km.

Średnie zużycie paliwa to średnie zużycie paliwa w zakresie przebiegu na liczniku danej jazdy.

Prędkość średnia to prędkość obliczona jako liczba przejechanych kilometrów podzielona przez czas jazdy.

Czas bieżącej jazdy to sumaryczny czas danej jazdy. Liczenie czasu rozpoczyna się, gdy przycisk Start/Stop znajdzie się w trybie „RUN [WŁ]”. Maksymalna wyświetlana wartość to 99:59.



## Czynności związane z prowadzeniem samochodu

Reset w trybie automatycznego zerowania po uruchomieniu:

1. Bezpośrednio w interfejsie wyświetlacza – nacisnąć i przytrzymać rolkę przez 5 s;
2. Reset następuje po tym jak przycisk Start/Stop znajdował się w trybie „OFF [WYŁ.]” przez ponad 2 kolejne godziny;
3. Reset następuje kiedy licznik jazdy wskaże maksymalną wartość 99999,9 km;
4. Reset automatyczny następuje też po odłączeniu akumulatora.

Jednocześnie wyzerowany zostaje licznik kilometrów jazdy/średnie zużycie paliwa.

Interfejs automatycznego zerowania po tankowaniu:

Interfejs automatycznego zerowania po tankowaniu wyświetla cztery rodzaje informacji: licznik kilometrów jazdy, średnie zużycie paliwa, czas jazdy i średnią prędkość od ostatniego tankowania.

Licznik kilometrów jazdy wskazuje sumaryczny przebieg od ostatniego tankowania. Zakres wyświetlacza: 0,0+9999,9 km.

Średnie zużycie paliwa to średnie zużycie paliwa w zakresie przebiegu na liczniku kilometrów jazdy od ostatniego tankowania.

Prędkość średnia to prędkość obliczona jako liczba przejechanych kilometrów podzielona przez czas jazdy.

Czas jazdy to sumaryczny czas jazdy od ostatniego tankowania. Liczenie czasu rozpoczyna się, gdy przycisk Start/Stop znajdzie się w trybie „RUN [WŁ.]”. Maksymalna wyświetlana wartość to 99:59.

Reset w trybie automatycznego zerowania po tankowaniu:

1. Reset następuje kiedy system wykryje wzrost poziomu paliwa w zbiorniku o ponad 6 l (należy zadbać o to, aby ilość tankowanego jednorazowo paliwa była większa niż 6 l);
2. Reset automatyczny następuje kiedy licznik jazdy wskaże maksymalną wartość 99999,9 km;
3. Reset automatyczny następuje też po odłączeniu akumulatora.

Jednocześnie wyzerowany zostaje licznik kilometrów jazdy/średnie zużycie paliwa.

## Chwilowe zużycie paliwa

Chwilowe zużycie paliwa wskazuje wielkość zużycia paliwa w danym momencie, co może pomóc użytkownikowi dostosować swoje nawyki jazdy pod kątem osiągnięcia pożądanego zużycia paliwa. Czas bieżącej jazdy to sumaryczny czas danej jazdy. Liczenie czasu rozpoczyna się, gdy przycisk Start/Stop znajdzie się w trybie „RUN [Wł.]”. Maksymalna wyświetlana wartość to 99:59.

## Przeglądanie historii usterek:



Aby przeglądać historię usterek należy nacisnąć rolkę w interfejsie „Informacje o usterkach”. Teraz przewijanie rolką w górę/dół pozwala wybrać i wyświetlić zapisane usterki w postaci wyskakujących okienek, po czym można powrócić do poprzedniego interfejsu naciskając przycisk .

## Telefon przez Bluetooth



Interfejs telefonu przez Bluetooth pozwala wyświetlać takie informacje jak stan połączenia i ostatnie połączenia.

## Czynności związane z prowadzeniem samochodu

### Nawigacja

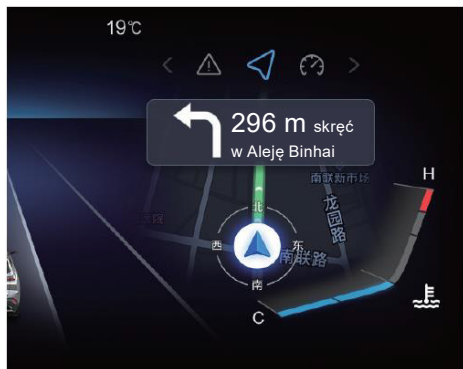

Funkcja nawigacji pozwala wyświetlać mapy i informacje nawigacyjne.

**i** Funkcja ta (nawigacja) nie wyświetla na ekranie tablicy wskaźników mapy, a jedynie szczegółowe zalecenia nawigacyjne.

### Multimedia

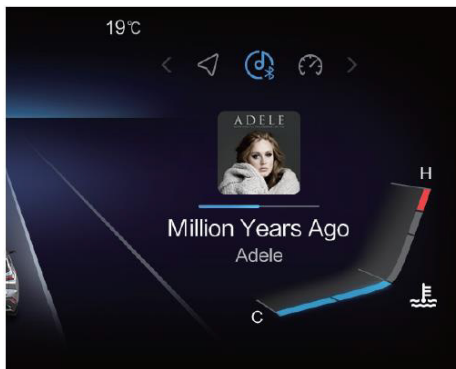

Interfejs multimedii zawiera funkcje odtwarzania muzyki i radia. Przewijając rolką w górę i w dół można przełączać się między okładką, tytułem utworu i informacjami o wykonawcy w funkcji odtwarzania muzyki oraz nazwami stacji i częstotliwościami w funkcji radia,

### Alert niedomkniętych elementów nadwozia



Jeżeli drzwi, maska silnika lub pokrywa bagażnika są nieprawidłowo zamknięte, wtedy te otwarte drzwi, maska silnika lub pokrywa bagażnika będą wyświetlane na czerwono na wyświetlaczu komputera pokładowego.

**⚠** Przed rozpoczęciem jazdy należy zadbać, aby wszystkie drzwi, maska silnika i pokrywa bagażnika zostały zamknięte. Surowo zabrania się jazdy samochodem, którego tablica wskaźników wyświetla niedomknięte drzwi, maskę silnika lub pokrywę bagażnika.

Lampki ostrzegawcze tablicy wskaźników

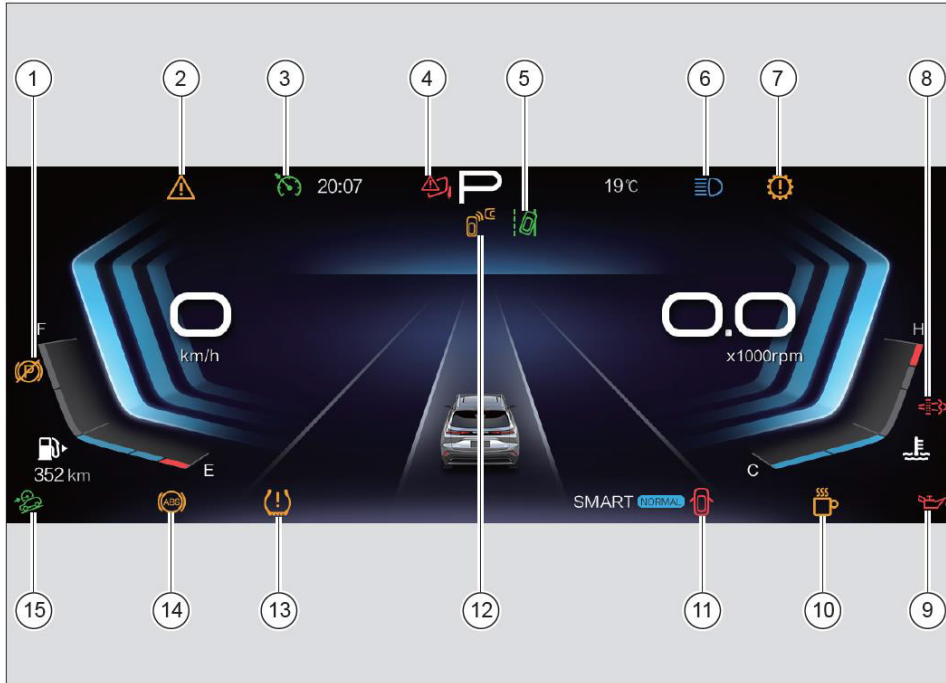

1. Lampka ostrzegawcza EPB
2. Ogólna lampka ostrzegawcza
3. Kontrolka tempomatu\*
4. Lampka ostrzegawcza elektrycznych zewnętrznych lusterek wstecznych\*
5. Kontrolka Systemu ostrzegania o zjeździe z pasa ruchu (LDW)\*
6. Kontrolka świateł drogowych
7. Lampka ostrzegawcza skrzyni biegów
8. Kontrolka GPF\* [systemu redukcji zanieczyszczeń]
9. Kontrolka ciśnienia oleju
10. Kontrolka zmęczenia za kierownicą\*
11. Kontrolka niedomkniętych drzwi
12. Kontrolka ostrzegania o ruchu poprzecznym z przodu\*
13. Lampka ostrzegawcza ciśnienia w oponach
14. Lampka ostrzegawcza ABS
15. Kontrolka HDC [system kontroli zjazdu]

## Czynności związane z prowadzeniem samochodu



16. Kontrolka ładowania
17. Kontrolka ACC\* [adaptacyjny tempomat]
18. Kontrolka kierunkowskazu lewego
19. Kontrolka RDP\* [wykrywanie oznakowania pasa ruchu]
20. Kontrolka włączonych świateł mijania
21. Kontrolka włączonych tylnych świateł przeciwmgielnych
22. Lampka ostrzegawcza wysokiej temperatury płynu w chłodnicy
23. Lampka ostrzegawcza silnika
24. Lampka ostrzegawcza pasa bezpieczeństwa kierowcy
25. Wyświetlacz drogowej sygnalizacji świetlnej\*
26. Lampka ostrzegawcza AEB [autonomiczne hamowanie awaryjne]
27. Lampka ostrzegawcza ogranicznika prędkości
28. Kontrolka działania/usterki ESP [elektroniczny układ stabilizacji]
29. Kontrolka EPB [elektryczny hamulec postojowy]
30. Lampka ostrzegawcza niskiego poziomu paliwa

## Czynności związane z prowadzeniem samochodu

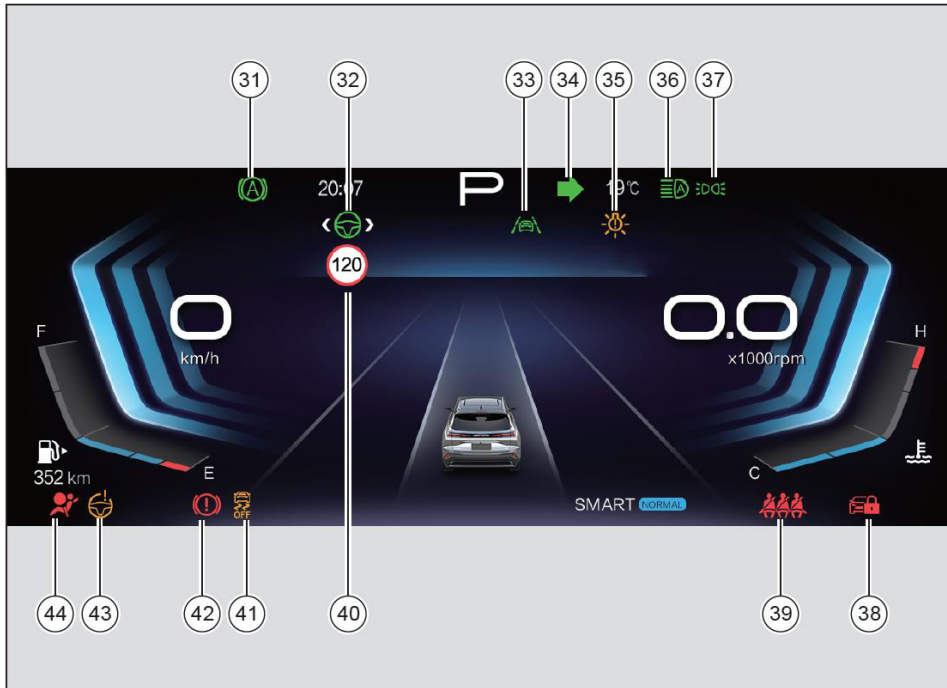

31. Kontrolka działania AVH [automatycznego zatrzymania pojazdu]
32. Kontrolka działania IACC\* [inteligentnego tempomatu adaptacyjnego]
33. Kontrolka LKS\* [asystenta utrzymywania pasa ruchu]
34. Kontrolka kierunkowskazu prawego
35. Kontrolka usterki w układzie oświetlenia
36. Kontrolka stanu IHA\* [automatyczne przełączanie świateł]
37. Kontrolka świateł pozycyjnych
38. Kontrolka immobilizera
39. Lampka ostrzegawcza tylnych pasów bezpieczeństwa
40. Wyświetlacz znaków ograniczenia prędkości\*
41. Kontrolka ESP OFF [ESP WYŁ]
42. Lampka ostrzegawcza usterki układu hamulcowego/poziomu płynu hamulcowego
43. Lampka ostrzegawcza elektrycznego wspomagania kierownicy
44. Lampka ostrzegawcza układu SRS

## Czynności związane z prowadzeniem samochodu

### Opis lampek ostrzegawczych i kontrolek

#### 1. Lampka ostrzegawcza EPB (żółta)

Gdy przycisk Start/Stop znajduje się w trybie „RUN [WŁ]”, lampka ta zapala się na czas autotestu i gaśnie po jego zakończeniu.

Ta lampka wskazuje stan układu EPB i zapala się w przypadku awarii układu EPB. Wtedy zestaw wskaźników wyświetla komunikat „Awaria układu EPB”. Jeśli ta lampka zapali się podczas jazdy, proszę się skontaktować z autoryzowanym dealerem BAIC MOTOR w celu rozwiązania problemu.

#### 2. Ogólna lampka ostrzegawcza (żółta)

Lampka ta zapali się gdy w menu „Przeglądanie usterek” pojawi się informacja o usterce.

#### 3. Kontrolka tempomatu (zielona)\*

Gdy przycisk Start/Stop znajduje się w trybie „RUN [WŁ]”, kontrolka  włączenia tempomatu (zielona) zapala się na czas autotestu i gaśnie po jego zakończeniu.

Ta kontrolka świeci kiedy tempomat jest aktywny.

Gdy przełącznik tempomatu jest włączony, ale tempomat nie jest aktywny, świeci kontrolka  stanu gotowości tempomatu (biała).

#### 4. Lampka ostrzegawcza elektrycznych zewnętrznzych lusterek wstecznych\*

Lampka ta zapala się gdy system wykryje usterkę elektrycznie sterowanych zewnętrznzych lusterek wstecznych.

#### 5. Kontrolka LDW (zielona)\*

Kontrolka LDW  (zielona) świeci gdy system LDW jest włączony i działa.

Gdy system LDW jest w trybie gotowości, świeci kontrolka  stanu gotowości LDW (biała).

W przypadku awarii systemu LDW zapali się kontrolka  usterki LDW (żółta).

#### 6. Kontrolka włączonych świateł drogowych (niebieska)

Wskazuje stan działania świateł drogowych i zapala się po włączeniu świateł drogowych.

#### 7. Lampka ostrzegawcza skrzyni biegów (żółta)

Gdy przycisk Start/Stop znajduje się w trybie „RUN [WŁ]”, lampka ta zapala się na czas autotestu i gaśnie po jego zakończeniu.

Jeśli ta kontrolka świeci po zakończeniu autotestu oznacza to, że układ automatycznej skrzyni biegów jest uszkodzony. W przypadku awarii skrzyni biegów osiągi samochodu znacznie się pogorszą, a prędkość obrotowa silnika zostanie ograniczona do około 3500 obr/min.

#### 8. Kontrolka GPF (żółta)\*

Ta kontrolka\*  (zielona) świeci kiedy GPF jest aktywnie regenerowany. Tablica wskaźników wyświetla komunikat „Aktywna regeneracja GPF, użytkownik nie musi nic robić”.

Ta kontrolka\*  (żółta) zapala się kiedy GPF wymaga regeneracji. Na tablicy wskaźników pojawia się komunikat „GPF wymaga regeneracji, zaleca się jazdę z wyższą prędkością lub udanie się do stacji serwisowej w celu wykonania procedury oczyszczania”.

Ta kontrolka\*  (czerwona) zapala się kiedy GPF wymaga obsługi technicznej. Wtedy tablica wskaźników wyświetla komunikat „Nasylenie GPF, proszę się udać do ASO BAIC w celu regeneracji na postoju”.

**9.  Kontrolka ciśnienia oleju (czerwona)**

Gdy przycisk Start/Stop znajduje się w trybie „RUN [WŁ]”, kontrolka ta zapala się na czas autotestu i gaśnie po uruchomieniu silnika.

Jeżeli ta lampka kontrolna świeci po uruchomieniu silnika, oznacza to niskie ciśnienie oleju. Kiedy na tablicy wskaźników pojawi się komunikat „niskie ciśnienie oleju”, któremu towarzyszą trzy sygnały dźwiękowe, wtedy, pamiętając o bezpieczeństwie, należy się natychmiast zatrzymać i nie jechać dalej.

**10.  Kontrolka złączenia za kierownicą**

Kontrolka ta zapala się kiedy system wykryje, że kierowca jest złączonej jazdą.

**11.  Kontrolka niedomkniętych drzwi (czerwona)**

Wskazuje stan otwarcia/zamknięcia czworga drzwi, maski silnika i pokrywy bagażnika. Ta kontrolka świeci jeżeli którekolwiek z powyższych nie są zamknięte.

**12.  Kontrolka ostrzegania o ruchu przeciwnym z przodu\***

Kontrolka ta zapala się po wykryciu ryzyka kolizji z przodu samochodu.

**13.  Lampka ostrzegawcza ciśnienia w oponach (żółta)**

Gdy przycisk Start/Stop znajduje się w trybie „RUN [WŁ]”, kontrolka ta zapala się na czas autotestu i gaśnie po jego zakończeniu.

Jeśli ta lampka nie zgaśnie po zakończeniu autotestu lub świeci podczas jazdy, oznacza to, że ciśnienie w oponach jest nieprawidłowe. Tablica wskaźników wyświetla komunikat „nieprawidłowe ciśnienie w oponach”, któremu towarzyszy sygnał dźwiękowy; kontrolka nie gaśnie po zakończeniu autotestu lub miga przez 60 s i świeci podczas jazd. Oznacza to usterkę systemu monitorowania ciśnienia w oponach. Wtedy tablica wskaźników wyświetla komunikat „Awaria systemu monitorowania ciśnienia w oponach”.

W powyższej sytuacji należy zjechać na pobocze i sprawdzić opony uwzględniając wymogi bezpieczeństwa.

**14.  Lampka ostrzegawcza ABS (żółta)**

Gdy przycisk Start/Stop znajduje się w trybie „RUN [WŁ]”, lampka ta zapala się na czas autotestu i gaśnie po jego zakończeniu.

Jeżeli lampka ostrzegawcza nie gaśnie lub zapala się podczas jazdy, oznacza to, że coś jest nie tak w układzie ABS.

**15.  Kontrolka HDC (zielona)\***

Gdy przycisk Start/Stop znajduje się w trybie „RUN [WŁ]”, lampka ta zapala się na czas autotestu i gaśnie po jego zakończeniu.

Kiedy układ HDC działa, kontrolka HDC  (zielona) miga.

Kiedy układ HDC jest uszkodzony, zapala się kontrolka  usterki HDC (żółta).



## Czynności związane z prowadzeniem samochodu

### 16. Kontrolka ładowania (czerwona)

Kontrolka ładowania świeci kiedy przycisk Start/Stop znajduje się w trybie „RUN [WŁ]”. Kontrolka ta gaśnie po uruchomieniu silnika.

Jeśli ta kontrolka świeci po uruchomieniu silnika, oznacza to, że układ ładowania akumulatora jest uszkodzony. Należy jak najszybciej skontaktować się z autoryzowanym dealerem BAIC MOTOR w celu rozwiązania problemu.

 Jeśli lampka ostrzegawcza świeci podczas jazdy, należy natychmiast zatrzymać samochód z uwzględnieniem wymogów bezpieczeństwa i skontaktować się z autoryzowanym dealerem BAIC MOTOR w celu jak najszybszego dokonania kontroli i naprawy. W razie zaniedbania działań jak wyżej, akumulator może ulec wyczerpaniu i silnik odmówi posłuszeństwa.

### 17. Kontrolka stanu gotowości ACC (biała)\*

Gdy system ACC jest w trybie gotowości, świeci kontrolka  stanu gotowości ACC (biała).

Gdy system ACC jest włączony, świeci kontrolka  ACC (zielona).

W przypadku awarii ACC świeci kontrolka  usterki ACC (żółta).

### 18. Kontrolka kierunkowskazu lewego (zielona)

Wskazuje stan pracy lewego kierunkowskazu. Kontrolka miga kiedy włączony jest lewy kierunkowskaz lub światła awaryjne. Jeśli ta kontrolka miga szybciej niż normalnie, oznacza to, że lewy kierunkowskaz jest uszkodzony. Należy wtedy jak najszybciej udać się do autoryzowanego dealera BAIC MOTOR w celu dokonania przeglądu i naprawy.

### 19. Kontrolka RDP (zielona)\*

Kontrolka RDP  (zielona) świeci gdy system RDP jest włączony i działa.

Gdy system RDP jest w trybie gotowości, świeci kontrolka  stanu gotowości RDP (biała).

Kiedy system RDP jest uszkodzony, zapala się kontrolka  usterki RDP (żółta).

### 20. Kontrolka włączonych świateł mijania (zielona)

Wskazuje stan działania świateł mijania i zapala się po włączeniu świateł mijania.

### 21. Kontrolka tylnych świateł przeciwmgielnych (żółta)

Wskazuje stan pracy tylnych świateł przeciwmgielnych i zapala się po włączeniu tylnych świateł przeciwmgielnych.

### 22. Lampka ostrzegawcza wysokiej temperatury płynu w chłodnicy (czerwona)

Gdy przycisk Start/Stop znajduje się w trybie „RUN [WŁ]”, lampka ta zapala się na czas autotestu i gaśnie po jego zakończeniu.

Jeżeli ta lampka ostrzegawcza nie zgaśnie po zakończeniu autotestu lub zapali się w czasie jazdy oznacza to, że w danym momencie temperatura płynu chłodzącego silnik jest wysoka. Tablica wskaźników wyświetla komunikat „wysoka temperatura płynu w układzie chłodzenia silnika”, któremu towarzyszy sygnał dźwiękowy. W tym momencie należy zmniejszyć prędkość obrotową silnika i natychmiast zatrzymać samochód, uwzględniając wymogi bezpieczeństwa.

**23.  Lampka ostrzegawcza silnika (żółta)**

Gdy przycisk Start/Stop znajdzie się w trybie „RUN [WŁ]”, lampka ta zapala się na czas autotestu. Jeśli nie ma żadnej usterki po uruchomieniu samochodu, lampka ta gaśnie. Jeśli po uruchomieniu silnika ta lampka ostrzegawcza nie gaśnie lub zapala się podczas jazdy oznacza to awarię w układzie silnika.

 Jeśli ta lampka ostrzegawcza zapali się podczas jazdy, należy natychmiast zatrzymać samochód z uwzględnieniem wymogów bezpieczeństwa i skontaktować się z autoryzowanym dealerm BAIC MOTOR w celu jak najszybszego dokonania kontroli i naprawy. Jeśli nie zostaną podjęte żadne środki zaradcze, może to poważnie zakłócić działanie silnika.

**24.  Lampka ostrzegawcza pasa bezpieczeństwa kierowcy (czerwona)**

Lampka ta wskazuje stan pasa bezpieczeństwa kierowcy. Lampka ta zapali się kiedy kierowca nie zapnie swojego pasa bezpieczeństwa.

Jeżeli prędkość samochodu wynosi  $\geq 25$  km/h, czas jazdy  $\geq 60$  s lub przejechany dystans wynosi

$\geq 300$  m, a pas bezpieczeństwa kierowcy nie jest zapięty, lampka ostrzegawcza pasa bezpieczeństwa kierowcy miga i włącza się alarm dźwiękowy, a odpowiednie siedzenie w wyskakującym okienku ostrzegawczym zmienia kolor na czerwony.

**25.  Wyświetlacz drogowej sygnalizacji świetlnej (światło czerwone, zielone, żółte)\***

Lampka ta zapala się gdy system rozpozna sygnalizator świetlny.

**26.  Lampka ostrzegawcza układu AEB\***

Lampka ta zapala się, gdy system wykryje awarię układu AEB.

**27.  120 Lampka ostrzegawcza ogranicznika prędkości**

Ta lampka wskazuje, czy aktualna prędkość przekracza ograniczenie prędkości ustawione przez kierowcę. Jeśli przekracza, zostanie wyświetlona ustawiona prędkość i uruchomiony zostanie alarm przekroczenia tej prędkości. Domyślne ustawienie w systemie wynosi 120 km/h, ale kierowca może samodzielnie ustawić inną prędkość lub wyłączyć ten system.

**28.  Kontrolka działania/usterki ESP (żółta)**

Gdy przycisk Start/Stop znajduje się w trybie „RUN [WŁ]”, kontrolka ta zapala się na czas autotestu i gaśnie po jego zakończeniu.

Jeżeli ta kontrolka miga szybko podczas jazdy, oznacza to, że ESP działa; jeśli ta lampka kontrolna zapali się po zakończeniu autotestu lub podczas jazdy, oznacza to usterkę układu ESP. Zestaw wskaźników wyświetla komunikat „Proszę sprawdzić ESP”, któremu towarzyszy sygnał dźwiękowy. Jeśli ta kontrolka świeci, proszę jak najszybciej udać się do autoryzowanego dealera BAIC MOTOR w celu wykonania przeglądu i obsługi technicznej.

**29.  Kontrolka EPB (czerwona)**

Wskazuje stan działania EPB. Świecenie tej lampki oznacza, że hamulec postojowy EPB jest zaciągnięty. Po wyłączeniu silnika funkcja ta automatycznie włącza hamulec postojowy.

**30.  Lampka ostrzegawcza niskiego poziomu paliwa (żółta)**

Gdy przycisk Start/Stop znajduje się w trybie „RUN [WŁ]”, lampka ta zapala się na czas autotestu i gaśnie po jego zakończeniu.

## Czynności związane z prowadzeniem samochodu

Jeżeli ta lampka ostrzegawcza nie zgaśnie po zakończeniu autotestu lub zapali się w czasie jazdy oznacza to, że ilość paliwa w zbiorniku jest zbyt mała. Należy wtedy bezzwłocznie uzupełnić paliwo.

Miganie tej lampki ostrzegawczej oznacza awarię czujnika paliwa. W tej sytuacji wskaźnik poziomu paliwa nie może prawidłowo wskazywać aktualnego poziomu paliwa. Aby uniknąć awarii samochodu, należy jak najszybciej udać się do pobliskiego autoryzowanego dealera BAIC MOTOR w celu dokonania przeglądu i naprawy.

### 31. Kontrolka AVH (zielona)\*

Kontrolka AVH  (zielona) świeci kiedy działa układ AVH.

Kiedy przycisk start/stop znajdzie się w trybie „RUN [WŁ]”

lampka kontrolna usterki AVH  (żółta) zapala się na czas autotestu i gaśnie po jego zakończeniu.

W przypadku awarii układu AVH kontrolka usterki AVH  (żółta) będzie świecić.

### 32. Kontrolka IACC (zielona)\*

Gdy system IACC jest włączony, świeci kontrolka  IACC (zielona).

Gdy IACC jest włączony, ale system nie jest aktywny, świeci kontrolka  stanu gotowości IACC (biała).

Kiedy system IACC jest uszkodzony, zapala się kontrolka  usterki IACC (żółta).

### 33. Kontrolka LKS (zielona)\*

Ta kontrolka wskazuje, czy system LKS jest włączony, a kiedy system jest aktywny, świeci kontrolka  LKS (zielona).

Kiedy LKS jest w trybie gotowości, świeci kontrolka  stanu gotowości LKS (biała).

Kiedy system LKS nie działa prawidłowo, zapala się kontrolka  usterki LKS (żółta).

### 34. Kontrolka kierunkowskazu prawego (zielona)

Wskazuje stan pracy prawego kierunkowskazu i miga kiedy włączony jest prawy kierunkowskaz lub światła awaryjne. Jeśli ta kontrolka miga szybciej niż normalnie, oznacza to, że prawy kierunkowskaz jest uszkodzony. Należy wtedy jak najszybciej udać się do autoryzowanego dealera BAIC MOTOR w celu dokonania naprawy.

### 35. Kontrolka usterki w układzie oświetlenia (żółta)

Ta kontrolka wskazuje stan świateł zewnętrznych samochodu i świeci w razie awarii świateł zewnętrznych samochodu. Wtedy zestaw wskaźników wyświetla komunikat „Awaria w układzie oświetlenia”. Jeśli ta kontrolka zapali się podczas jazdy, należy zatrzymać z samochód uwzględnieniem wymogów bezpieczeństwa i sprawdzić działanie świateł.

**36.  Lampka ostrzegawcza IHA\* (żółta)**

Lampka ostrzegawcza IHA  (żółta) zapala się w razie usterki systemu IHA. Proszę się skontaktować z autoryzowanym dealerem BAIC MOTOR w celu wykonania przeglądu i obsługi technicznej.

Kiedy IHA jest w trybie gotowości, świeci kontrolka  stanu gotowości IHA (biała).

Kiedy system IHA działa, zapala się kontrolka  IHA (zielona).

**37.  Kontrolka świateł pozycyjnych (zielona)**

Wskazuje stan działania świateł pozycyjnych i zapala się po włączeniu świateł pozycyjnych.

**38.  Kontrolka immobilizera (czerwona)**

Gdy przycisk Start/Stop znajduje się w trybie „RUN [WŁ]”, lampka ta zapala się na czas autotestu i gaśnie po jego zakończeniu.

Jeśli kluczyk nie przejdzie pomyślnie testu antywłamaniowego silnika, kontrolka będzie nadal świecić i nie będzie można uruchomić silnika.

**39.  Lampka ostrzegawcza tylnych pasów bezpieczeństwa (czerwona)\***

Lampka ta wskazuje stan pasów bezpieczeństwa pasażerów z tyłu. Lampka ta świeci, gdy pasażerowie z tyłu nie zapną pasów bezpieczeństwa.

Jeżeli prędkość samochodu wynosi  $\geq 25$  km/h, czas jazdy  $\geq 60$  s lub przejechany dystans wynosi  $\geq 300$  m, a pas bezpieczeństwa pasażera z tyłu nie jest zapięty, lampka ostrzegawcza pasa bezpieczeństwa pasażerów z tyłu miga i włącza się alarm dźwiękowy, a odpowiednie siedzenie w wyskakującym okienku ostrzegawczym zmienia kolor na czerwony.

**40.  Wyświetlacz znaków ograniczenia prędkości (120 km/h podano jako przykład)\***

Ta kontrolka pokazuje znak ograniczenia prędkości w przypadku jego wykrycia przez system TSR. Kiedy ten system jest włączony, ale znak ograniczenia prędkości nie jest rozpoznawany, znak ograniczenia prędkości nie jest wyświetlany; kiedy system jest włączony i rozpozna znak ograniczenia prędkości np. do 120 km/h, kontrolka świeci tak ; kiedy system jest włączony i wykryje, że ograniczenie prędkości zostało

odwołane, kontrolka świeci tak , z tym że po wyłączeniu systemu nie będzie świecić żadna z tych kontrolkek.

**41.  Kontrolka ESP OFF [ESP WYŁ] (żółta)**

Gdy przycisk Start/Stop znajduje się w trybie „RUN [WŁ]”, kontrolka ta zapala się na czas autotestu i gaśnie po jego zakończeniu.

Kontrolka ta wskazuje, czy układ ESP jest wyłączony i zapala się, gdy układ ESP jest wyłączony.

 Podczas normalnej jazdy włączenie systemu ESP pomaga poprawić komfort i bezpieczeństwo samochodu, mimo tego zawsze należy prowadzić ostrożnie!

### 42. **Lampka ostrzegawcza usterki układu hamulcowego/poziomu płynu hamulcowego (czerwona)**

Gdy przycisk Start/Stop znajduje się w trybie „RUN [WŁ]”, lampka ta zapala się na czas autotestu i gaśnie po jego zakończeniu.

Jeśli ta lampka ostrzegawcza świeci podczas jazdy, oznacza to, że poziom płynu hamulcowego jest niski lub układ hamulcowy jest uszkodzony.

Jeżeli ta lampka ostrzegawcza świeci podczas jazdy, należy natychmiast zatrzymać samochód z uwzględnieniem wymogów bezpieczeństwa. Nie wolno wtedy wielokrotnie wciskać pedału hamulca.

### 43. **Lampka ostrzegawcza elektrycznego wspomagania kierownicy (żółta)**

Gdy przycisk Start/Stop znajduje się w trybie „RUN [WŁ]”, lampka ta zapala się na czas autotestu i gaśnie po jego zakończeniu.

Jeżeli ta lampka ostrzegawcza nie zgaśnie po zakończeniu autotestu lub zapali się w czasie jazdy oznacza to usterkę układu EPS. Tablica wskaźników wyświetla komunikat „Proszę sprawdzić EPS”.

### 44. **Lampka ostrzegawcza układu SRS (czerwona)**

Gdy przycisk Start/Stop znajduje się w trybie „RUN [WŁ]”, lampka ta zapala się na czas autotestu i gaśnie po jego zakończeniu.

Jeżeli ta lampka ostrzegawcza świeci po zakończeniu autotestu oznacza to usterkę układu SRS. Kiedy świeci ta lampka ostrzegawcza, prawidłowe działanie funkcji SRS nie jest gwarantowane.

 Gdy świeci się lampka ostrzegawcza SRS, nie można zagwarantować prawidłowego działania układu SRS.

 Jeśli ta lampka ostrzegawcza nie zapali się podczas autotestu, oznacza to uszkodzenie albo układu SRS albo lampki ostrzegawczej. Należy wtedy jak najszybciej udać się do autoryzowanego dealera BAIC MOTOR w celu dokonania naprawy.

## System monitorowania ciśnienia w oponach

System bezpośredniego monitorowania ciśnienia w oponach wykorzystuje czujniki ciśnienia w oponach zamontowane na felgach w celu monitorowania ciśnienia i temperatury opon oraz wysyłania komunikatów za pośrednictwem bezprzewodowych nadajników do modułu odbiorczego, który wyświetla je następnie na tablicy wskaźników.

### Informacja o stanie opon



Informacja o stanie opon obejmuje ciśnienie i temperaturę opon. W normalnej sytuacji informacje o ciśnieniu w oponach są wyświetlane na tablicy wskaźników w kolorze białym. Gdy ciśnienie w oponach jest nieprawidłowe, na tablicy wskaźników zapala się lampka ostrzegawcza ciśnienia w oponach, czemu towarzyszy sygnał

dźwiękowy, a zestaw wskaźników wyświetla informację o ciśnieniu w uszkodzonej oponie na czerwono.

W przypadku nieprawidłowego działania systemu monitorowania ciśnienia w oponach lampka ostrzegawcza ciśnienia w oponach na tablicy wskaźników będzie migać przez 60 sekund, czemu towarzyszy sygnał dźwiękowy. W przypadku utraty sygnału przez system monitorowania ciśnienia w oponach na tablicy wskaźników nie ma wyświetlacza ciśnienia w oponach i miga lampka ostrzegawcza ciśnienia w oponach.

**i** Po ruszeniu samochodem, przekroczeniu prędkości 30 km/h i upływie pewnego okresu czasu, system aktualizuje i wyświetla bieżące ciśnienie/temperaturę w oponach, a system monitorowania ciśnienia w oponach automatycznie wchodzi w normalny tryb roboczy.

**i** Ilustracja ma wyłącznie charakter poglądowy, a konkretne wartości na wyświetlaczu danego samochodu mogą być inne.

**i** Po wyłączeniu silnika i ponownym uruchomieniu samochodu sytuacja wygląda następująco. Po zakończeniu autotestu system wyświetla - zamiast bieżących wartości temperatury i ciśnienia w oponach samochodu - temperaturę i ciśnienie w oponach sprzed ostatniego wyłączenia. Gdy samochód ruszy, system zaktualizuje dane zgodnie z bieżącym stanem opon w danym czasie.

## Alert temperatury/ciśnienia w oponach



Kiedy ciśnienie w oponie jest nieprawidłowe, tj. nastąpiła szybka utrata powietrza, ciśnienie jest za wysokie/niskie, temperatura jest wysoka itp., w wyskakującym okienku ostrzegawczym tablicy wskaźników wyświetli się odpowiedni alarm dotyczący uszkodzonej opony, przy czym zapali

się również lampka ostrzegawcza  ciśnienia w oponach na tablicy wskaźników. Kierowca powinien wtedy zatrzymać natychmiast samochód z uwzględnieniem wymogów bezpieczeństwa i skontaktować się z autoryzowanym dealerm BAIC MOTOR.

### Alert systemu monitorowania ciśnienia w oponach





Gdy system monitorowania ciśnienia w oponach wykryje awarię w układzie, usterkę czujnika ciśnienia w oponach, utratę sygnału czujnika ciśnienia w oponach, wyczerpanie baterii czujnika ciśnienia w oponach, w wyskakującym oknie ostrzegawczym zestawu wskaźników wyświetli się odpowiedni alarm o awarii systemu monitorowania ciśnienia w oponach, przy czym zapali

się również lampka ostrzegawcza  ciśnienia w oponach na tablicy wskaźników. Należy się wtedy udać do autoryzowanego dealera BAIC Motor w celu bezzwłocznego wykonania przeglądu i naprawy systemu monitorowania ciśnienia w oponach, unikając zagrożenia dla bezpieczeństwa jazdy.

 Układ monitorowania ciśnienia w oponach nie zastępuje pomiaru ciśnienia w oponach manometrem ani nie zapobiega nieszczelności lub pęknięciu opony. Jego główną funkcją stanowi monitorowanie temperatury i ciśnienia w oponach.

 Działanie systemu monitorowania ciśnienia w oponach może zostać zakłócone jeśli w samochodzie lub w jego pobliżu używane są nadajniki radiowe (takie jak bezprzewodowe zestawy słuchawkowe, walkie-talkie).

 Po wymianie koła należy udać się do autoryzowanego dealera BAIC Motor w celu zamontowania i wczytania do systemu czujnika ciśnienia w oponach (koło zapasowe samochodu nie posiada tego czujnika).

 Po wykonaniu przekładki kół należy udać się do autoryzowanego dealera BAIC Motor w celu ponownego wczytania do systemu czujników ciśnienia w oponach; w przeciwnym razie pozycja koła wyświetlana przez zestaw wskaźników nie będzie odpowiadać rzeczywistości.

 Gdy w otoczeniu występują fale radiowe o częstotliwości 400–480 MHz, będzie to zakłócać system monitorowania ciśnienia w oponach i powodować nieprawidłowe jego działanie.

### Ręczna regulacja wysokości i jasności wyświetlacza przeziernego.

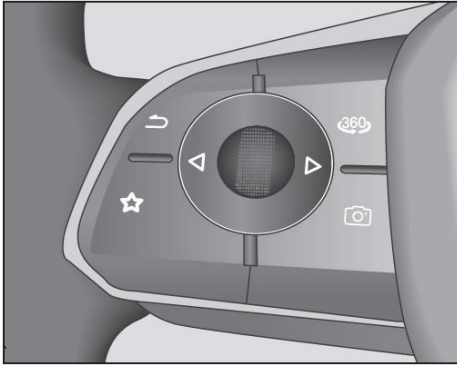

Aby wyregulować wysokość i jasność wyświetlacza przeziernego należy użyć rolki po lewej stronie kierownicy po uprzednim wybraniu regulacji ręcznej.

Przewijanie rolką w górę: przesuwanie wyświetlacza przeziernego w górę

Przewijanie rolką w dół: przesuwanie wyświetlacza przeziernego w dół

Naciśnięcie rolki: wyjście z regulacji wyświetlacza przeziernego

▶ (Przewijanie rolką w prawo): zwiększanie jasności wyświetlacza przeziernego

▶ (Przewijanie rolką w prawo): zwiększanie jasności wyświetlacza przeziernego

▶ (Przewijanie rolką w prawo): zwiększanie jasności wyświetlacza przeziernego

▶ (Przewijanie rolką w prawo): zwiększanie jasności wyświetlacza przeziernego

▶ (Przewijanie rolką w prawo): zwiększanie jasności wyświetlacza przeziernego

▶ (Przewijanie rolką w prawo): zwiększanie jasności wyświetlacza przeziernego

▶ (Przewijanie rolką w prawo): zwiększanie jasności wyświetlacza przeziernego

▶ (Przewijanie rolką w prawo): zwiększanie jasności wyświetlacza przeziernego

▶ (Przewijanie rolką w prawo): zwiększanie jasności wyświetlacza przeziernego

▶ (Przewijanie rolką w prawo): zwiększanie jasności wyświetlacza przeziernego



## Czynności związane z prowadzeniem samochodu

### Prowadzenie samochodu

#### Środki ostrożności dot. jazdy i prowadzenia samochodu

Aby prowadzić samochód kierowca musi posiadać prawo jazdy.

Podczas prowadzenia samochodu należy przestrzegać przepisów ruchu drogowego.

Należy dopilnować aby zarówno kierowca jak i pasażerowie mieli prawidłowo zapięte pasy bezpieczeństwa.

Podczas prowadzenia samochodu nie wolno wykonywać czynności niezwiązanych z prowadzeniem samochodu (takich jak odbieranie telefonu, palenie tytoniu, regulowanie urządzeń itp.)

W razie przewożenia dzieci należy zastosować odpowiedni fotelik dziecięcy i zamontować go na kanapie tylnej.

👁 Nie prowadzić samochodu po spożyciu alkoholu.

👁 Nie prowadzić samochodu w stanie zmęczenia.

👁 Aby uniknąć wypadków, nie naruszać przepisów ruchu drogowego.

👁 Aby uniknąć wypadków, nie regulować fotela kierowcy podczas jazdy.

👁 Aby uniknąć wypadków, pod fotelem kierowcy nie należy umieszczać niczego, co może zakłócać prowadzenie samochodu.

#### Rejon pedałów

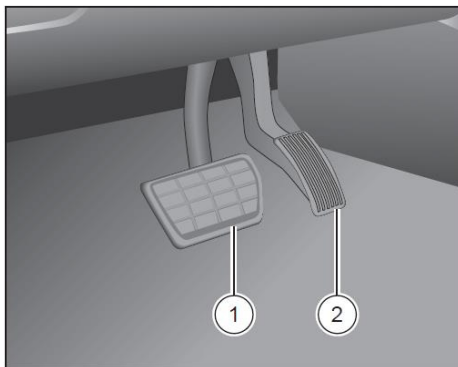

1. Pedał hamulca

2. Pedał gazu

⚠ Przed rozpoczęciem jazdy konieczne jest uzyskanie pewności, że każdy pedał można łatwo wcisnąć do końca i że za każdym razem powraca on automatycznie.

⚠ Podczas prowadzenia samochodu kategorycznie zabrania się noszenia kapci i butów na wysokim obcasie, ponieważ wysoki obcas może utrudniać wciskanie pedału hamulca do końca;

kapcie zaś mogą być przyczyną poślizgu podczas naciskania pedału hamulca, uniemożliwiając uzyskanie na czas maksymalnej siły hamowania, co może doprowadzić do wypadku.

#### Dywanik podłogowy po stronie kierowcy

Dywanik w przestrzeni na nogi kierowcy powinien być przymocowany. Należy zadbać aby dywanik przylegał ściśle do wykładziny podłogowej i aby zachowana była odpowiednia odległość między dywanikiem podłogowym a pedałami hamulca i przyspieszenia, aby nie było kolizji pomiędzy dywanikiem podłogowym i tymi pedałami.

⚠ Jeżeli wciśnięcie pedału hamulca zostanie zablokowane przez dywanik podłogowy lub inne przedmioty, zakłóci to hamowanie samochodu i może być przyczyną poważnych wypadków drogowych.

⚠ Aby zapobiec zmniejszeniu skoku pedałów i zablokowaniu ruchu pedałów, na dywaniku podłogowym nie wolno kłaść innych dywaników ani pokryć.

⚠ Nie umieszczać żadnych przedmiotów we wnęce dla nóg kierowcy, ponieważ mogą się one przesunąć w rejon pedałów i zakłócić obsługę pedałów przez kierowcę. W razie nagłego hamowania lub sytuacji awaryjnej, jeśli kierowca nie będzie w stanie użyć pedału hamulca, łatwo może dojść do poważnego wypadku.

 Należy dopilnować aby dywanik podłogowy był stabilnie przymocowany do podłogi.

 Grubość stosowanego dywanika podłogowego nie może przekraczać 10 mm.

### Tryby jazdy



Tryb jazdy można wybrać za pomocą środkowego ekranu dotykowego kiedy bezkluczkowy przycisk Start/Stop znajduje jest w trybie „RUN [WŁ]”.

Do trybu sportowego można przejść przelatując dźwignię zmiany biegów na bieg „S”. Aby powrócić do trybu komfortowego należy wyłączyć bieg „S” pociągając dźwignię zmiany biegów do tyłu.

#### Tryb komfortowy (COMFORT)

Łączy w sobie dobre osiągi i oszczędność paliwa, sprawdza się w różnych warunkach drogowych.

#### Tryb ekonomiczny (ECO)

Poprawia oszczędność paliwa i nadaje się do jazdy po drogach miejskich i drogach utwardzonych.

#### Tryb sportowy (SPORT)

Poprawia osiągi samochodu, priorytetem jest tu osiągnięta moc i przyspieszenie samochodu. Nadaje się do jazdy po równych drogach z niewielką liczbą pojazdów i w dobrych warunkach drogowych.

#### Tryb inteligentny (SMART)

Tryby ECO, KOMFORT i SPORT włączane są w tym trybie automatycznie w zależności od stanu samochodu i zamiarów kierowcy.

 Samochód ma domyślnie ustawiony tryb komfortowy. Przełączając się na inne tryby należy wybierać tryb odpowiedni do aktualnej sytuacji.

## Czynności związane z prowadzeniem samochodu

### Układ hamulcowy

#### ESP

System ESP pozwala poprawić stabilność jazdy samochodu, np. podczas przyspieszania i na zakrętach, pozwala także zmniejszyć ryzyko poślizgu.

ESP łączy w sobie ABS, EBD, EBA i TCS. ESP działa tylko przy pracującym silniku.

W szczególnych okolicznościach funkcję ESP należy wyłączyć, np.:

- kiedy samochód ma założone łańcuchy na koła.
- podczas jazdy w głębokim śniegu lub po miękkiej nawierzchni.
- kiedy samochód utknął na błotnistym odcinku drogi i trzeba nim poruszać do przodu i do tyłu.

#### Kontrolka ESP

Jeśli kontrolka ESP  miga podczas jazdy, oznacza to, że układ ESP realizuje funkcje stabilizacyjne.

Jeśli kontrolka ESP  świeci podczas jazdy, oznacza to, że układ ESP jest uszkodzony, a wtedy należy pojechać z niewielką prędkością do najbliższego autoryzowanego dealera BAIC Motor w celu rozwiązania problemu.

#### Funkcja wyłączenia ESP

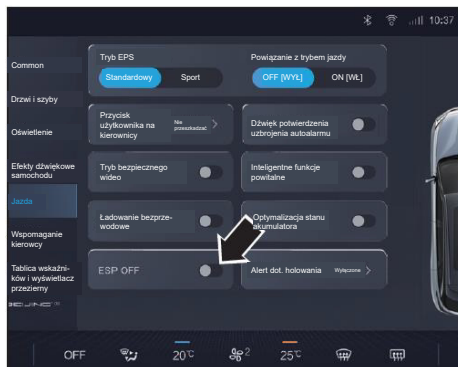

Funkcję wyłączenia ESP OFF [WYŁ ESP] można aktywować i dezaktywować za pomocą środkowego ekranu dotykowego. Gdy funkcja ESP OFF jest aktywna, wtedy świeci kontrolka ESP

OFF  na tablicy wskaźników.

Przy każdym uruchomieniu silnika funkcja ESP zostanie automatycznie włączona.

 Elektroniczny układ kontroli trakcji (ESP) ma pewne ograniczenia w zakresie stabilizacji toru jazdy samochodu. Nawet jeśli samochód jest wyposażony w ESP, kierowca powinien zawsze dostosować tryb jazdy do warunków drogowych i ruchu drogowego. Jest to szczególnie ważne podczas jazdy po śliskich i mokrych drogach. Nie należy zbyt często polegać na tym systemie jeżdżąc ryzykownie, w przeciwnym razie może dojść do wypadku!

#### Hydrauliczne wspomaganie hamulca

Gdy sterownik ESP wykryje za pomocą czujnika podciśnienia niedobór podciśnienia w układzie (np. na dużej wysokości, podczas rozruchu na zimno), wtedy sterownik ESP, aby skompensować chwilowy niedobór podciśnienia, aktywnie zwiększa ciśnienie w przewodzie hamulcowym za pomocą silnika elektrycznego.

Kiedy zadziała funkcja hydraulicznego wspomagania hamulców, można wyczuć drżenie pedału hamulca i usłyszeć „klikające” dźwięki, co jest zjawiskiem normalnym.

## Hydrauliczny układ hamulcowy

Hydrauliczny układ hamulcowy przenosi ciśnienie hydrauliczne na hamulce za pomocą dwóch obwodów. Jeśli jeden obwód ulegnie awarii, drugi obwód będzie nadal działał. Jeżeli taka sytuacja się zdarzy, należy wezwać Assistance.

## ABS

ABS zapobiega blokowaniu kół podczas hamowania. System ten pomaga kierowcy lepiej panować nad samochodem i ogranicza uślizgi boczne podczas hamowania na śliskiej nawierzchni. Lampka ostrzegawcza ABS

Jeśli podczas jazdy zapali się lampka ostrzegawcza ABS , oznacza to usterkę w układzie ABS. W takim przypadku należy pojechać z niewielką prędkością do najbliższego autoryzowanego dealera BAIC Motor w celu wykonania przeglądu.

## Sposób działania ABS

Kiedy układ ABS działa, czuć drgania pedału hamulca i jednocześnie słycać dźwięki „klikania”, co jest zjawiskiem normalnym i nie oznacza usterki.

Podczas hamowania awaryjnego nie wolno zwalniać pedału hamulca dopóki samochód się nie zatrzyma lub niebezpieczeństwo nie zostanie zażegnane (jest to niezwykle istotne!), nie wolno też wielokrotnie naciskać pedału hamulca; w przeciwnym razie ABS przestanie działać, a droga hamowania może się wydłużyć.

Na śliskiej drodze ABS zadziała nawet po lekkim naciśnięciu pedału hamulca, dzięki czemu kierowca używając hamulca może się zorientować jakie są warunki na drodze, a następnie dostosować do nich swój styl jazdy.

 Aby osiągnąć możliwie najkrótszą drogę hamowania i stabilność samochodu podczas hamowania, należy wcisnąć pedał hamulca z możliwie największą siłą.

 W razie awarii ABS, konwencjonalny układ hamulcowy samochodu może nadal działać normalnie, ale nie ma funkcji zapobiegania blokowaniu kół, więc w niektórych przypadkach droga hamowania może być dłuższa.



Działanie ABS ma pewne ograniczenia. Podstawową gwarancją bezpiecznej jazdy jest wyrobienie w sobie dobrych nawyków prowadzenia samochodu. Nie należy zbyt często polegać na ABS zapominając o ostrożności podczas jazdy.

## EBD

EBD automatycznie reguluje rozkład siły hamowania kół przedniej i tylnej osi, poprawia skuteczność hamowania, w pewnym stopniu skracając drogę hamowania oraz poprawia stabilność hamowania wraz z ABS.

## HAS

Gdy samochód rusza pod górę, funkcja HAS zapobiega cofaniu się samochodu po zwolnieniu pedału hamulca przez kierowcę, opóźniając spadek ciśnienia w układzie hamulcowym. Daje to 2 sekundy, aby kierowca zdążył przenieść stopę z pedału hamulca na pedał gazu i ruszyć z miejsca. Jeżeli samochód ślizga się podczas działania HAS, ciśnienie w układzie hamulcowym zostanie natychmiast zwolnione, aby możliwe było odzyskanie panowania nad samochodem.

## Czynności związane z prowadzeniem samochodu

### Hydrauliczne wspomaganie hamulca

W przypadku szybkiego, ale słabego naciśnięcia pedału hamulca, ESP uruchamia aktywne wspomaganie, aby zwiększyć ciśnienie w przewodzie hamulcowym. Droga hamowania ulega przez to skróceniu dzięki zwiększeniu siły hamowania do poziomu zadziałania ABS. Funkcja ta może się uruchomić przy dowolnych warunkach i trybie jazdy.

### Wskaźnik zużycia klocków hamulcowych

Klocki hamulcowe są wyposażone w czarny wskaźnik dźwiękowy. Jeśli podczas naciskania pedału hamulca słychać ostre piski lub zgrzytanie (różniące się od piszczenia hamulca, które jest zazwyczaj spowodowane kurzem na powierzchni hamulca podczas delikatnego hamowania), należy klocki hamulcowe wymienić.

### Lampka ostrzegawcza układu hamulcowego

Jeśli lampka ostrzegawcza (P) układu hamulcowego zapala się podczas jazdy oznacza to, że układ hamulcowy jest niesprawny i że trzeba sprawdzić poziom płynu hamulcowego. Jeżeli poziom płynu hamulcowego jest w normie, oznacza to, że w układzie hamulcowym występują inne usterki. W takim przypadku, uwzględniając wymogi bezpieczeństwa, należy natychmiast zjechać na pobocze i skontaktować się z autoryzowanym dealerem BAIC MOTOR w celu przeprowadzenia kontroli i naprawy.

### Hamulec postojowy EPB

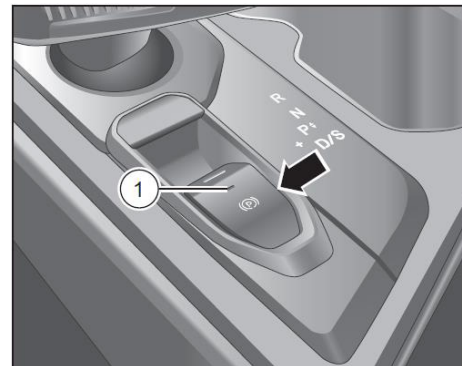

#### Ręczne zwalnianie i zaciąganie EPB





Aby zwolnić zaciągnięty hamulec postojowy EPB należy wcisnąć pedał hamulca i nacisnąć przełącznik EPB (2) kiedy bezkluczkowy przycisk Start/Stop jest w trybie „RUN [WŁ]”. W tym momencie gaśnie kontrolka na przełączniku EPB (1) i gaśnie kontrolka (P) hamulca postojowego na tablicy wskaźników.

Gdy samochód stoi, a bezkluczkowy przycisk Start/Stop jest w trybie „RUN [WŁ]”, hamulec postojowy zostaje wtedy zwolniony. Aby włączyć EPB należy pociągnąć przełącznik EPB (2) do góry. W tym momencie zapala się kontrolka na przełączniku EPB (1) i zapala się kontrolka (P) hamulca postojowego na tablicy wskaźników.

### Automatyczne zwalnianie i zaciąganie EPB

Aby nastąpiło automatyczne zwolnienie EPB, kiedy samochód stoi z zaciągniętym hamulcem postojowym na płaskiej drodze, a bezkluczykowy przycisk Start/Stop jest w trybie „RUN [WŁ]”, należy zapiąć pas bezpieczeństwa kierowcy, zamknąć wszystkie drzwi, przełączyć dźwignię zmiany biegów z „P” na „D” lub „R” (nie używając przełącznika EPB) i wcisnąć pedał gazu. W tym momencie gaśnie kontrolka na przełączniku EPB  i gaśnie kontrolka  hamulca postojowego na tablicy wskaźników.

Po tym jak samochód został zatrzymany, kiedy bezkluczykowy przycisk Start/Stop zostanie przełączony w tryb „OFF [WYŁ]”, a dźwignia zmiany biegów ustawiona jest w pozycji „P”, samochód automatycznie zaciąga hamulec postojowy. W tym momencie zapala się kontrolka na przełączniku EPB  i zapala się kontrolka  hamulca postojowego na tablicy wskaźników.

### Środki ostrożności dot. bezpiecznego parkowania

 Nie parkować samochodu w pobliżu artykułów łatwopalnych i wybuchowych, aby nie doszło do pożaru.

 W modelach z automatyczną skrzynią biegów dźwignia zmiany biegów musi być ustawiona w pozycji „P”. W przeciwnym razie samochód może nieoczekiwanie ruszyć, co może doprowadzić do wypadku.

 Sprawdzić, czy hamulec postojowy jest sprawny.

 Opuszczając samochód, należy zawsze zabrać ze sobą kluczyk do samochodu. W przeciwnym razie osoba pozostawiona w samochodzie może przez przypadek uruchomić silnik lub urządzenia elektryczne, powodując poważne zagrożenie.

 Nie wolno zostawiać w samochodzie samego dziecka lub osoby wymagającej opieki! W przeciwnym razie może dojść do ich uduszenia się lub niezamierzonego ruszenia samochodu skutkującego poważnym wypadkiem.

 Kategoriecznie zabrania się długotrwałego przebywania osób w samochodzie na postoju z włączoną klimatyzacją lub ogrzewaniem kiedy silnik pracuje; w przeciwnym razie osoby te mogą się śmiertelnie zatruc spalinami.

 Nie parkować samochodu na materiałach łatwopalnych, takich jak wysuszone liście lub siano. W przeciwnym razie gorący silnik lub rura wydechowa mogą doprowadzić do zapalenia się takich łatwopalnych materiałów i spowodować pożar.

 Nie trzymać pedału gazu wciśniętego przez dłuższy czas podczas parkowania z pracującym silnikiem. W przeciwnym razie silnik lub układ wydechowy może się przegrzać i spowodować pożar.

### Sposób parkowania

1. Zatrzymać samochód na stabilnym podłożu, zaciągnąć hamulec postojowy i sprawdzić, czy hamulec postojowy został skutecznie zaciągnięty;
2. Przełączyć bieg na „P”;
3. Sprawdzić, czy wszystkie światła i urządzenia elektryczne są wyłączone, sprawdzić, czy szyberdach (jeśli jest) i szyby są zamknięte, a następnie wyłączyć silnik;
4. Zabrać ze sobą cenne przedmioty i kluczyki do samochodu, po czym zamknąć wszystkie drzwi. Miganie kontrolki autoalarmu na tablicy wskaźników z niską częstotliwością oznacza, że system antywłamaniowy jest aktywny;

## Czynności związane z prowadzeniem samochodu

5. Aby zapobiec przypadkowemu zjechaniu samochodu na jezdnię w przypadku parkowania przodem w dół na podjeździe, jak również podczas parkowania na pochyłej jezdni z krawężnikiem, należy obrócić kierownicę tak, aby była skierowana w stronę krawężnika; parkując na drodze z krawężnikiem pod górę, należy obrócić kierownicę tak, aby była skierowana w stronę przeciwną do krawężnika; kiedy samochód stoi wzdłuż pochyłości gdzie nie ma krawężnika, należy obrócić kierownicę tak, aby była skierowana w stronę pobocza. W razie parkowania na stromym zboczu pod koła należy podłożyć kliny.

### AVH

AVH pomaga utrzymywać samochód w bezruchu po zatrzymaniu się. Kierowca nie musi przez cały czas wciskać pedału hamulca aby utrzymać samochód w bezruchu.

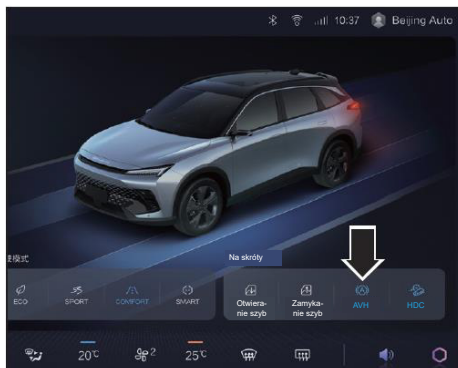

Funkcję AVH można włączyć/wyłączyć za pomocą przełącznika AVH  znajdującego się na środkowym ekranie dotykowym.

### Stan gotowości

Aby funkcja AVH weszła w stan gotowości, należy dotknąć przełącznika AVH  kiedy bezkluczykowy przycisk Start/Stop jest w trybie „RUN [WŁ]”, wszystkie drzwi są zamknięte i zapięte jest pas bezpieczeństwa kierowcy.

### Działanie

Przy AVH w stanie gotowości i dźwigni zmiany biegów na biegu „D”, po wciśnięciu pedału hamulca w trakcie jazdy w celu zatrzymania samochodu AVH przechodzi w stan aktywności, czyli automatycznie utrzymuje stan załączenia hamulca postojowego. W tym momencie zapala się kontrolka AVH  na tablicy wskaźników.

### Automatyczne zwolnienie hamulca

Przy aktywnym AVH i dźwigni zmiany biegów w pozycji „D”, wystarczy nacisnąć pedał gazu, po czym AVH zostanie automatycznie dezaktywowany, a hamulec postojowy zostanie automatycznie zwolniony. W tym momencie zgaśnie kontrolka AVH  na tablicy wskaźników.

 Nie należy gwałtownie wciskać pedału przyspieszenia kiedy hamulec postojowy jest zaciągnięty, w przeciwnym razie żywotność EPB ulegnie zmniejszeniu.

 Używanie funkcji automatycznego zwalniania EPB skraca okres międzyobsługowy układu hamulca postojowego. Zaleca się używanie tej funkcji wyłącznie podczas ruszania na wzniesieniu.

⚠ Po zatrzymaniu samochodu z automatyczną skrzynią biegów, przed ustawieniem dźwigni zmiany biegów w pozycji „P” należy zaciągnąć hamulec postojowy.

⚠ Należy zadbać, aby pas bezpieczeństwa kierowcy został prawidłowo zapięty i aby wszystkie drzwi były zamknięte; w przeciwnym razie funkcja automatycznego zwolnienia EPB nie będzie działać.

⚠ Jeśli pedał hamulca nie jest wciśnięty, naciśnięcie przełącznika EPB w dół nie spowoduje zwolnienia hamulca postojowego. Na wyświetlaczu zestawu wskaźników pojawi się wtedy komunikat „Aby zwolnić EPB, naciśnij pedał hamulca”.

⚠ W niektórych szczególnych przypadkach, kiedy zaciągnięcie EPB nie jest potrzebne podczas parkowania, przełącznik EPB można wcisnąć w dół przed wyłączeniem zasilania przyciskiem Start/Stop, przytrzymać przełącznik przez ponad 3 sekundy, po czym wyłączyć zasilanie, wówczas samochód nie zaciągnie hamulca postojowego.



## HDC

HDC pomaga kierowcy aktywnie hamować samochód podczas zjazdów ze wzniesień (maksymalne nachylenie wynosi 50%), umożliwiając kierowcy zjazd ze stromych wzniesień ze stałą i bezpieczną prędkością.

👁 Funkcja HDC jest domyślnie wyłączona. W celu włączenia funkcji HDC po ponownym uruchomieniu samochodu należy nacisnąć przełącznik HDC. 



## ON/OFF [WŁ/WYŁ]



Należy dotknąć przełącznika HDC  przy prędkości samochodu  $\leq 35$  km/h, wtedy HDC przejdzie w stan gotowości. Świeci wówczas zielona kontrolka  tablicy wskaźników.

Kiedy układ HDC znajduje się w stanie gotowości, a dźwignia zmiany biegów znajduje się na biegu jazdy do przodu i samochód jedzie w dół (przodem w dół), wtedy samochód będzie zjeżdżał w dół z aktualną prędkością (prędkość samochodu  $\geq 8$  km/h i  $\leq 35$  km/h), przy czym kierowca nie musi ani hamować ani przyspieszać. Miga wówczas zielona kontrolka  zestawu wskaźników. Kierowca może zmieniać prędkość samochodu, naciskając hamulec lub przyspieszając.

Kiedy HDC znajduje się w stanie gotowości, a prędkość samochodu wynosi  $\geq 60$  km/h, funkcja HDC wyłącza się automatycznie i gaśnie zielona kontrolka na tablicy wskaźników.

Aby wyłączyć HDC, kierowca musi ponownie dotknąć przełącznika HDC , wtedy zielona kontrolka  na tablicy wskaźników zgaśnie.



## Czynności związane z prowadzeniem samochodu

### Czynniki wpływające na skuteczność hamowania

#### 1. Zużycie

Zużycie klocków hamulcowych zależy w dużej mierze od warunków użytkowania i trybu jazdy, szczególnie w przypadku samochodów często jeżdżących w ruchu miejskim i na krótkich dystansach lub w trybie sportowym. Dlatego konieczne jest sprawdzanie grubości klocków hamulcowych w określonych odstępach czasu między przeglądami.

#### 2. Mokre lub posypane solą drogi

Mokre drogi: podczas jazdy po wodzie, w ulewnym deszczu lub po umyciu samochodu, kiedy tarcze i klocki hamulcowe są mokre lub zimą zamrożone, skuteczność hamowania jest zmniejszona, dlatego należy delikatnie nacisnąć pedał hamulca kilka razy, aby osuszyć hamulce i przywrócić ich skuteczność.

Drogi spryskiwane solą drogową: jeśli podczas jazdy po drogach spryskiwanych solą hamulec nie będzie używany przez dłuższy czas, na tarczach i klockach hamulcowych pojawi się sól, co spowoduje zmniejszenie skuteczności hamowania. W takim przypadku należy delikatnie nacisnąć pedał hamulca kilka razy, aby usunąć sól z tarcz i klocków hamulcowych.

#### 3. Tereny górskie

Skuteczność hamowania ulegnie pogorszeniu ze względu na duże wysokości i długie zbrocza górskie, a także dużą częstotliwość i długotrwałość intensywnego używania hamulca. Dlatego też, jadąc po spadku w dół nie należy przełączać biegu na luz/neutralny i unikać częstego hamowania. W celu kontrolowania prędkości samochodu poprzez hamowanie silnikiem warto włączyć niższy bieg, pozwoli to zmniejszyć intensywność używania hamulców i ich temperaturę. W przypadku hamowania silnikiem warto pamiętać, że im niższy bieg jest włączony tym wyższa jest prędkość obrotowa silnika i większy jest jego opór, co skutkuje wyraźniejszym efektem hamowania.

#### 4. Warunki wysokogórskie

Ze względu na rozrzedzone powietrze i niskie ciśnienie w oponach działanie wspomaganie hamulców będzie mniejsze, a hamowanie wysoko w górach wymaga wciskania pedału hamulca z większą siłą. W razie potrzeby hamowania, nie należy naciskać pedału hamulca z przerwami, ale trzymać stopę na pedale hamulca, kontrolując skuteczność hamowania siłą nacisku na pedał hamulca.

#### 5. Zaśnieżone i oblodzone drogi

Ze względu na niski współczynnik tarcia na oblodzonej nawierzchni, droga hamowania znacznie się wydłuża i rośnie wraz z prędkością samochodu, dlatego należy ze szczególną uwagą kontrolować prędkość samochodu i zachowywać bezpieczne odstępy od pojazdu poprzedzającego i jadących z boku.

 Zabrania się przełączania biegu na luz/neutralny w celu toczenia się samochodu po oblodzonej lub zaśnieżonej drodze.

#### 6. Skorodowane tarcze hamulcowe

Jeżeli samochód stoi przez dłuższy czas, tarcze hamulcowe mogą zardzewieć, a jednocześnie może dojść do zabrudzenia klocków hamulcowych. Przed wyruszeniem w drogę zaleca się oczyszczenie tarcz hamulcowych poprzez jazdę z małą prędkością i kilkukrotne hamowanie.

#### 7. Awaria układu hamulcowego

Jeśli droga hamowania nagle się wydłuża lub skok pedału hamulca się zwiększa, może to oznaczać awarię układu hamulcowego. O ile można to zrobić w sposób bezpieczny, należy dostosować do tej sytuacji styl jazdy, podczas hamowania wciskać pedał hamulca z większą siłą i pojechać z niewielką prędkością do najbliższego autoryzowanego dealera BAIC Motor.

 Gdy samochód całkowicie utraci hamulce, nie należy próbować jazdy za wszelką cenę. W takiej sytuacji należy bezpiecznie zjechać na pobocze, skontaktować się z autoryzowanym dealerem BAIC MOTOR i poczekać na pomoc.

#### 8. Przegrzanie hamulców

Kiedy hamowanie nie jest konieczne, nie wolno kłaść stopy na pedale hamulca, bo powoduje to „ślizganie się” hamulca. W razie zaniedbania tego zalecenia dojdzie do przegrzania hamulców, zmniejszenia skuteczności hamowania, wydłużenia drogi hamowania oraz zwiększenia zużycia klocków i tarcz hamulcowych.

## Wspomaganie kierowcy

### Tempomat\*

Tempomat to system, dzięki któremu samochód może automatycznie utrzymywać stałą prędkość poprzez sterowanie przepustnicą. Używając tempomatu podczas długodystansowej jazdy drogą ekspresową, kierowca nie musi wciskać pedału gazu, a samochód jedzie z zadaną prędkością, zmniejszając w ten sposób zmęczenie kierowcy i poprawiając komfort jazdy.

Uwarunkowania funkcjonalne tempomatu:

- tempomat działa tylko wtedy, gdy prędkość samochodu wynosi od 40 do 130 km/h. Jeśli prędkość nie mieści się w tym zakresie, nie można włączyć tempomatu.
- dźwignia zmiany biegów musi być na biegu „D”.
- brak czynników wyłączających tempomat (np. naciśnięcie pedału hamulca).
- funkcja tempomatu musi być włączona w systemie.

 Aby uniknąć utraty kontroli nad samochodem i wypadku, nie należy używać tempomatu w ekstremalnych warunkach pogodowych (takich jak mgła, deszcz, śnieg, grad itp.) ani na śliskiej drodze, na stromych pochyłościach lub zakrętach dróg.

 Ustawiona prędkość jazdy i odstęp od pojazdu poprzedzającego muszą być dostosowane do bieżących warunków ruchu drogowego. Tempomat jest jedynie systemem wspomagania kierowcy i należy go używać z rozważą.

 Tempomat należy wyłączyć zaraz po zakończeniu korzystania z niego.

## Czynności związane z prowadzeniem samochodu

### Włączanie/wyłączanie tempomatu

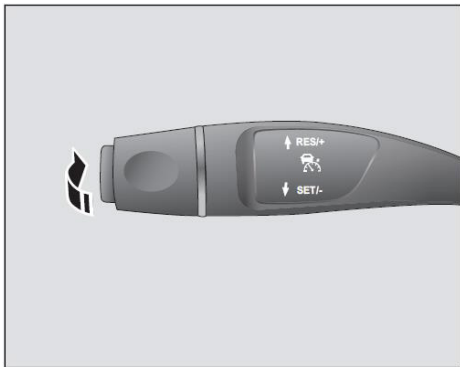

1. Aby włączyć tempomat należy popchnąć jego dźwignię do przodu. Na tablicy wskaźników zapali się wtedy biała kontrolka tempomatu .
2. Zwiększyć prędkość samochodu do minimalnej prędkości zadziałania tempomatu (nie mniej niż 40 km/h);

3. Aby ustawić na tempomacie aktualną prędkość należy pociągnąć dźwignię tempomatu w dół, wtedy na tablicy wskaźników zapali się zielona kontrolka tempomatu . Jeżeli pamięć prędkości samochodu nie została skasowana, aby wznowić działanie tempomatu z ostatnią zapamiętaną prędkością wystarczy popchnąć dźwignię tempomatu do góry;
4. Teraz, po zdjęciu nogi z pedału gazu, samochód przejdzie w tryb jazdy na tempomacie.

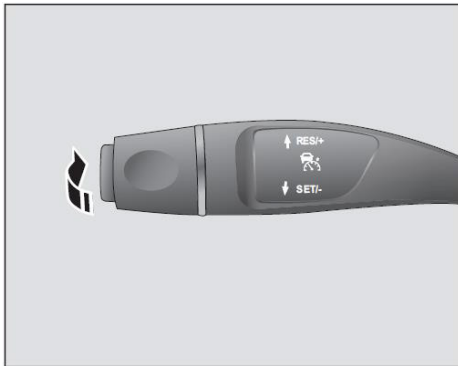

Kiedy tempomat działa, aby wyjść z trybu jazdy na tempomacie, należy popchnąć dźwignię tempomatu do przodu, zgaśnie wtedy zielona kontrolka tempomatu  na tablicy wskaźników.

### Zwiększanie/zmniejszanie prędkości jazdy na tempomacie

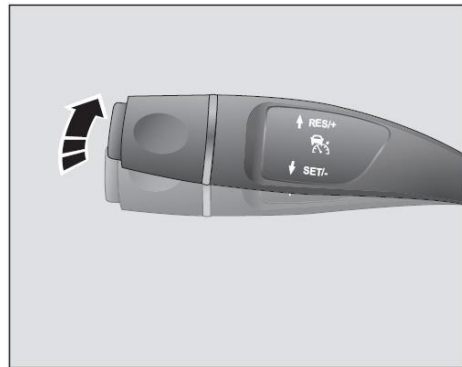

1. Aby zwiększyć prędkość jazdy na tempomacie o 2 km/h należy popchnąć dźwignię tempomatu w górę;
2. Popychając w górę i przytrzymując dźwignię tempomatu można zwiększać prędkość jazdy na tempomacie o 10 km/h, jednak nie może ona przekroczyć 130 km/h.

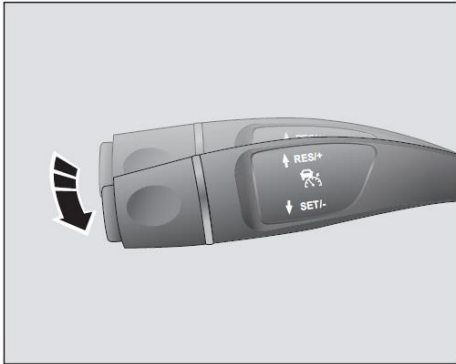



3. Aby zmniejszyć prędkość jazdy na tempomacie o 2 km/h należy pociągnąć dźwignię tempomatu w dół;
4. Pociągając w dół i przytrzymując dźwignię tempomatu można zmniejszać prędkość jazdy na tempomacie w sposób ciągły, jednak nie może ona zejść poniżej 40 km/h; po zwolnieniu dźwigni tempomat podejmuje działanie zgodnie z ustawioną nową prędkością.

### Wyprzedzanie

Aby wyprzedzić inny pojazd należy przyspieszyć naciskając pedał gazu. Po zdjęciu nogi z pedału gazu samochód będzie stopniowo powracał do prędkości ustawionej wcześniej na tempomacie.

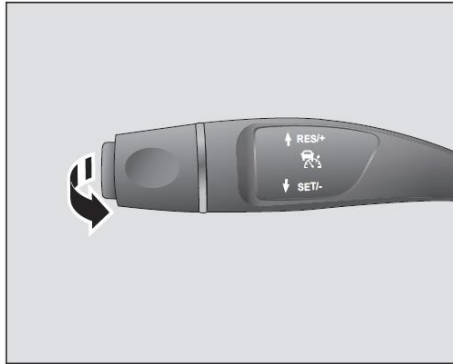
### Zawieszenie działania tempomatu



Wymienione niżej cztery okoliczności spowodują chwilową dezaktywację bieżącego działania tempomatu, ale zapisana w pamięci prędkość samochodu nie zostanie skasowana, a na tablicy wskaźników zapali się biała kontrolka tempomatu .

- wciśnięcie pedału hamulca.
- przełączenie dźwigni zmiany biegów na bieg N.

- pociągnięcie dźwigni tempomatu do tyłu.
- zadziałanie ESP.

### Wznowienie działania tempomatu

Po tymczasowym zawieszeniu działania tempomatu należy pociągnąć jego dźwignię do góry kiedy prędkość samochodu przekroczy 40 km/h, wówczas zapali się zielona kontrolka tempomatu na tablicy wskaźników, a prędkość samochodu powróci do poprzednio zapamiętanej w tempomacie wartości i będzie przez tempomat utrzymywana. Popchnięcie dźwigni tempomatu w dół spowoduje, że tempomat wznowi działanie z aktualną prędkością samochodu.

## Czynności związane z prowadzeniem samochodu

### Prezentacja systemu ADAS

ADAS może aktywnie monitorować warunki drogowe wokół samochodu w celu wspomagania kierowcy w prowadzeniu samochodu.

### Usytuowanie czujników ADAS

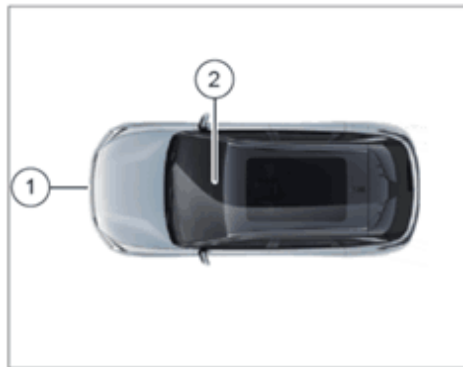

- ① Przedni radar MMR
- ② Kamera przednia

👁️ Jeśli konieczna jest wymiana szyby przedniej lub zderzaka z przodu, należy to zrobić u autoryzowanego dealera BAIC Motor. Zapewnia to prawidłową obsługę techniczną oraz montaż kamery i MMR. W przeciwnym razie niektóre funkcje ADAS mogą nie działać.

👁️ Aby mieć pewność, że różne komponenty ADAS zapewniają możliwie dokładne dane, komponenty te należy utrzymywać w czystym stanie, nie zasłonięte i bez uszkodzeń. Od czasu do czasu należy użyć miękkiej szmatki zamoczonej w ciepłej wodzie i przetrzeć zderzak oraz szybę przednią od zewnętrznej strony, aby usunąć z tych części brud i błoto pośniegowe.

👁️ Nie używać żrących lub szorstkich środków czyszczących.

👁️ Nie używać myjki wysokociśnieniowej.

👁️ Do czyszczenia obiektywu kamery nie wolno używać ostrych przedmiotów ani materiałów ściernych, aby nie zarysować lub nie uszkodzić jego powierzchni.

👁️ Na zderzaku przed radarem nie wolno montować żadnych dekoracji metalowych lub metalizowanych (w tym galwanizowanych)

**ACC\***

ACC wykorzystuje MMR do wykrywania względnej odległości i względnej różnicy prędkości pomiędzy samochodem a pojazdem poprzedzającym, po czym, na zasadzie tradycyjnego tempomatu, reguluje automatycznie prędkość samochodu tak, aby podążał on za pojazdem poprzedzającym. W zależności od tego, czy z przodu znajduje się inny pojazd, system automatycznie przełącza się między tempomatem zwykłym, a tempomatem śledzącym.

Dzięki ACC Twój samochód może podążać za pojazdem poprzedzającym w zakresie prędkości 0÷150 km/h i jechać na tempomacie w zakresie prędkości 20÷150 km/h. Można także ustawić odstęp od pojazdu poprzedzającego.

 ACC nie służy do poprawy bezpieczeństwa, wykrywania przeszkód ani ostrzegania przed kolizją, celem tego systemu jest poprawa wygody kierowcy. Kierowca musi cały czas zachowywać kontrolę nad samochodem i brać pełną odpowiedzialność za prowadzenie samochodu.

 Holowanie przyczep pogarsza dynamikę działania systemu ACC.

 Funkcja ACC może zapewnić kierowcy pomoc w prowadzeniu samochodu, ale nie może w tym zastąpić. Kierowca musi jechać ostrożnie i przestrzegać przepisów ruchu drogowego także wtedy, kiedy działa system ACC.

 System ACC nadaje się do stosowania na drogach ekspresowych i drogach o dobrych warunkach drogowych, ale nie na krętych drogach miejskich lub górskich.

 System ACC automatycznie steruje samochodem tak, aby podążał on za poruszającym się samochodem poprzedzającym w odstępnie 3 sekund od niego. Kierowca powinien przez cały czas obserwować pojazd poprzedzający, aby mieć pewność, że nie ma z przodu przeszkód ani innych uczestników ruchu drogowego, którzy mogliby spowodować kolizję.

 Z uwagi na złożoność ruchu drogowego, warunki drogowe, pogodowe itp. zmieniające się w czasie, radar nie zawsze gwarantuje prawidłowość detekcji. W złych warunkach drogowych funkcję ACC należy wyłączyć i jechać ostrożnie.

## Czynności związane z prowadzeniem samochodu

- ⚠ W razie zasłonięcia lub uszkodzenia kamery, dojdzie do spadku skuteczności systemu ACC.
- ⚠ W środowisku gdzie występują liczne odbicia fal magnetycznych generowanych przez MMR (np. wielopoziomowy parking, tunel itp.) działanie radaru może zostać znacznie zakłócone. Należy wtedy anulować działanie lub wyłączyć ACC.
- ⚠ Kierowca jest zobowiązany dostosować odstęp od poprzedzającego pojazdu do aktualnych warunków drogowych i pogodowych (np. deszcz, śnieg itp.) oraz odpowiednio ustawić system ACC. Kierowca jest zobowiązany monitorować cały czas zachowanie samochodu i dbać o bezpieczeństwo jazdy.
- ⚠ Nie wolno używać systemu ACC w ekstremalnych warunkach pogodowych (gęsta mgła, deszcz, śnieg, grad itp.), na śliskiej drodze, na stromych pochyłościach lub zakrętach.
- ⚠ W niektórych przypadkach (względna prędkość pojazdu poprzedzającego jest zbyt duża, zmiana pasa ruchu jest zbyt szybka lub odstęp jest zbyt mały itp.) system może nie mieć dość czasu na dostosowanie prędkości względem tego pojazdu. W takiej sytuacji kierowca musi odpowiednio zareagować.
- ⚠ Ze względów bezpieczeństwa nie można włączyć ACC, jeśli ESP nie jest włączony.
- ⚠ ACC może użyć maksymalnie do 40% siły hamowania samochodu. Kiedy działa system ACC, a samochód znajdzie się zbyt blisko pojazdu poprzedzającego, uruchomi się alarm z żądaniem reakcji kierowcy, a tablica wskaźników wyemituje ciągły alarm. Aby zażegnać niebezpieczeństwo, kierowca musi natychmiast przejąć kontrolę nad samochodem i podjąć działania zapobiegające kolizji.
- ⚠ System ACC nie w każdym przypadku będzie w stanie wygenerować ostrzeżenia dźwiękowe lub wizualne. Za zachowanie bezpiecznego odstępu od pojazdu poprzedzającego odpowiada kierowca. Kierowca musi zachować odpowiednią odległość w zależności od warunków w otoczeniu.
- ⚠ Jeśli kierowca naciśnie pedał gazu kiedy działa system ACC oznacza to, że prowadzenie samochodu przejmuje kierowca. Funkcja kontrolowania odstępu przez system ACC zostanie wstrzymana.
- ⚠ System ACC wykrywa wyłącznie pojazd poruszający się w tym samym kierunku i tym samym pasem ruchu, nie reaguje natomiast na pojazdy nadjeżdżające z naprzeciwka, przejeżdżające w poprzek jezdni, stojące lub poruszające się powoli, na pieszych, zwierzęta i inne obiekty na drodze.
- ⚠ Jeżeli samochód z włączonym systemem ACC znajdzie się zbyt blisko pojazdu na sąsiednim pasie (lub pojazd na sąsiednim pasie znajdzie się zbyt blisko pasa ruchu samochodu z włączonym ACC), system ACC może zareagować na taki pojazd i zahamować.
- ⚠ Nie wolno używać systemu ACC podczas jazdy po drogach nieutwardzonych lub gruntowych.
- ⚠ Nagłe hamowanie pojazdu poprzedzającego (zatrzymanie awaryjne) może spowodować, że system ACC nie zareaguje lub zareaguje zbyt wolno w stosunku do pojazdu poprzedzającego, co stwarza ryzyko zbyt późnej reakcji hamowania. W takim przypadku kierowca nie otrzyma żądania reakcji kierowcy.
- ⚠ System ACC ma pewne ograniczenia związane z czujnikami radarowymi i może hamować, gdy nie jest to konieczne, albo może nie hamować, gdy jest to konieczne. Dlatego też, jeśli konieczne jest natychmiastowe hamowanie, kierowca ma obowiązek przejąć inicjatywę i użyć hamulca.
- ⚠ Czujnik radarowy jest zamontowany z przodu samochodu. Należy zadbać, aby pole widzenia czujników nie było zasłonięte lub zniekształcone; w przeciwnym razie będzie to zakłócać działanie czujników. Może to spowodować anulowanie działania systemu, szczególnie jeśli czujniki są całkowicie pokryte śniegiem. System przekaże kierowcy informację o anulowaniu

działania systemu za pośrednictwem zestawu wskaźników.

 Podczas procesu przełączania szaty graficznej zestaw wskaźników nie będzie wyświetlał stanu systemu ACC ani powiązanych z nim alertów. Należy na bieżąco monitorować samochód i warunki drogowe, by w razie potrzeby przejąć kontrolę nad samochodem.

 Przy silnym nasłonecznieniu lub gdy kierowca nosi okulary przeciwsłoneczne, odczytanie informacji na tablicy wskaźników może być utrudnione. Gdyżyba jest uchylona, a samochód jedzie z dużą prędkością lub dźwięki z systemu audio w samochodzie są zbyt głośne, sygnał dźwiękowy z tablicy wskaźników może być trudny do usłyszenia. Kierowcy powinni cały czas zwracać uwagę na zachowanie się samochodu oraz warunki drogowe, aby w porę przejąć kontrolę nad samochodem.

 Po włączeniu ACC tablica wskaźników pokazuje obraz pojazdu poprzedzającego i pojazdu na sąsiednim pasie, który może być różny od rzeczywistej sytuacji. Kierowca musi na bieżąco obserwować pojazdy z przodu i właściwy pas ruchu oraz ponosi pełną odpowiedzialność za zachowanie bezpieczeństwa jazdy.

### Problemy z detekcją

W podanych niżej przypadkach radar może nie być w stanie wykryć pojazdu poprzedzającego lub wykrywać go z opóźnieniem.

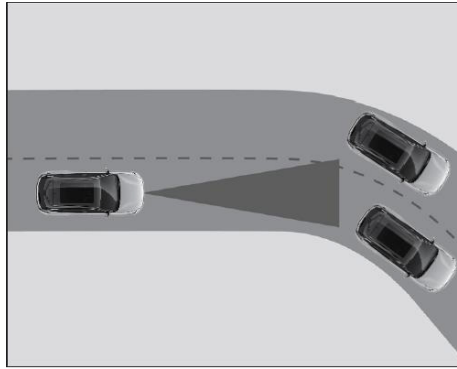

#### 1. Jazda na zakrętach

Kiedy samochód pokonuje zakręt, radar może nie wykrywać pojazdu poprzedzającego na tym samym pasie lub może wykrywać pojazd na sąsiednim pasie.

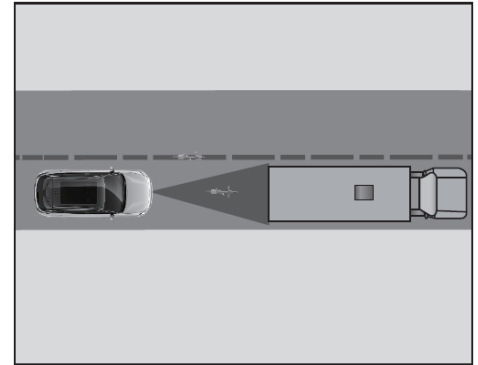

#### 2. Wąskie pojazdy z przodu

Radar może nie być w stanie wykryć wąskich pojazdów, takich jak motocykle i rowery.



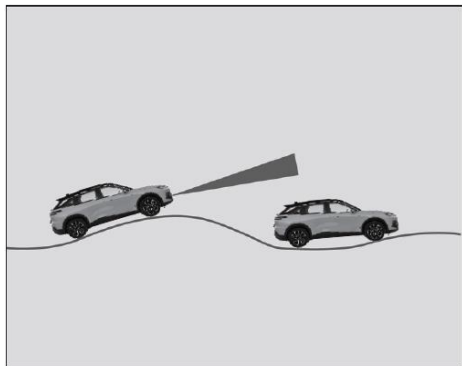

### 3. Wzniesienia

Kiedy samochód pokonuje wzniesienie drogi, radar może nie wykrywać pojazdu poprzedzającego.

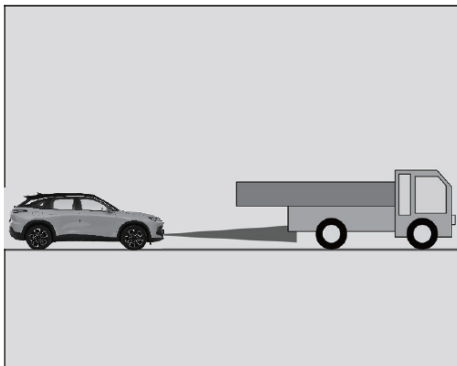

### 4. Pojazd ze nietypowym ładunkiem/ wyposażeniem

Radar nie jest w stanie wykrywać przedmiotów lub akcesoriów znajdujących się na poprzedzającym pojeździe, które wystają poza obrys boków, tyłu lub dachu tego pojazdu. Jeżeli pojazd poprzedzający wiezie wyżej wymienione nietypowe elementy ładunku lub wyposażenia, kierowca powinien zachować czujność w przypadku jazdy za takim pojazdem i w razie potrzeby zastosować środki ostrożności oraz tymczasowo wyłączyć funkcję ACC.

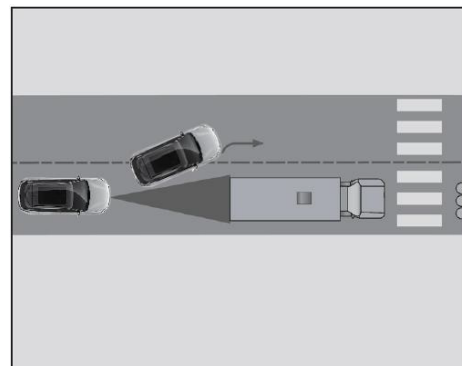

### 5. Nieruchomy pojazd z przodu

Radar nie jest w stanie wiarygodnie identyfikować pojazdu stojącego z przodu.

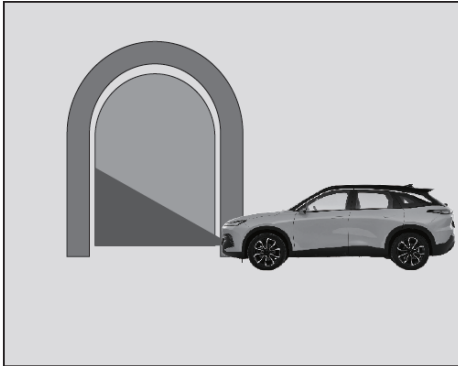

#### 6. Jazda w tunelu

Radar nie działa prawidłowo, kiedy samochód porusza się w tunelu, dlatego kierowcy nie wolno korzystać z tego systemu podczas jazdy w tunelu.

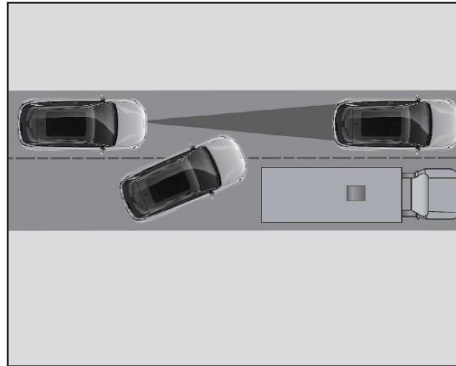

#### 7. Zmiana pasa ruchu przez inne pojazdy

Gdy pojazd jadący sąsiednim pasem ruchu wjedzie przed Ciebie, ale nie zmieści się w obszarze wykrywania przed samochodem, radar może nie wykryć tego pojazdu, czego skutkiem będzie spóźniona reakcja ACC.

**i** Kiedy działa system ACC, układ hamulcowy może emitować jakieś dźwięki. Zjawisko to jest normalne i nie ma wpływu na bezpieczne korzystanie z tego systemu.

**👁️** ACC może spowodować hamowanie samochodu, gdy hamowanie nie będzie konieczne lub gdy kierowca nie miał zamiaru hamować. Może to być spowodowane wykryciem pojazdów lub obiektów na sąsiednich pasach ruchu (zwłaszcza na zakrętach).

**👁️** Funkcja ACC nie jest w stanie uwzględniać wszystkich scenariuszy jazdy oraz warunków ruchu, pogodowych i drogowych. Kierowca musi jechać ostrożnie i przestrzegać przepisów ruchu drogowego także wtedy, kiedy działa system ACC. Kierowca musi cały czas zachowywać kontrolę nad samochodem i brać pełną odpowiedzialność za prowadzenie samochodu.

## Czynności związane z prowadzeniem samochodu

### Włączanie/wyłączanie ACC

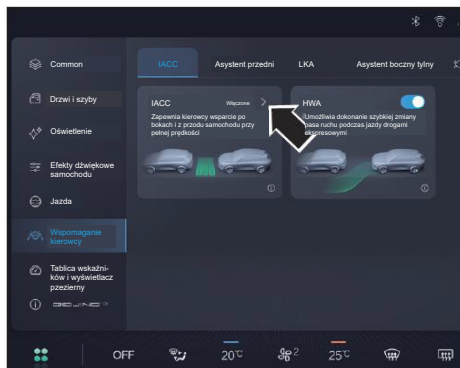

Za pomocą środkowego ekranu dotykowego można włączyć/wyłączyć funkcję IACC (w tym funkcję ACC), a także wybrać dźwięk sygnału o ruszeniu pojazdu poprzedzającego oraz dźwięk powiązanych komunikatów.

Po włączeniu systemu IACC za pomocą środkowego ekranu dotykowego zapali się biała kontrolka ACC  na tablicy wskaźników, a system ACC przejdzie w tryb gotowości.

### Elementy interfejsu:

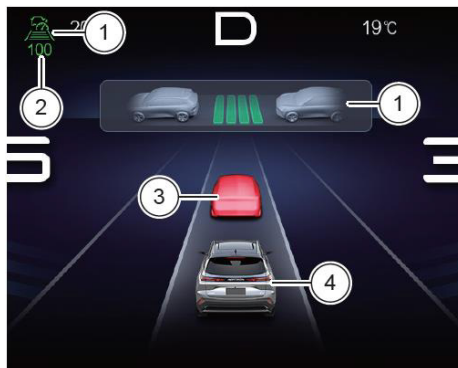

- ① Ustawiony odstęp
- ② Prędkość ustawiona na tempomacie
- ③ Wykrywany pojazd poprzedzający
- ④ Samochód kierowcy

### Aktywacja/dezaktywacja ACC

ACC można aktywować, pociągając dźwignię tempomatu w stronę kierowcy lub popychając dźwignię tempomatu w górę lub w dół, gdy ACC jest włączony, a system spełnia warunki aktywacji. Wtedy, jeśli aktualna prędkość samochodu wynosi  $\geq 20$  km/h, aktualna prędkość samochodu zostanie ustawiona jako prędkość zadana; Jeżeli aktualna prędkość samochodu wynosi  $\leq 20$  km/h, prędkość zadaną należy ustawić na 20 km/h. W tym momencie zapali się zielona kontrolka ACC  na tablicy wskaźników, co oznacza, że funkcja ACC jest aktywna.

**i** Aby ACC działał normalnie, po włączeniu funkcji ACC muszą być spełnione następujące warunki:

- włączony jest bieg D lub S (funkcji ACC nie można używać na biegu M).
- silnik pracuje.
- EPB nie jest zaciągnięty.
- pedał hamulca nie został naciśnięty.
- ESP nie został wyłączony w systemie.
- samochód jedzie stabilnie, system EPB nie jest używany.
- temperatura hamulców nie wzrosła zbyt szybko z powodu częstego hamowania.
- drzwi po stronie kierowcy i maska silnika nie są otwarte.
- radar nie jest zasłonięty.
- pas bezpieczeństwa kierowcy jest zapięty.
- $0 \leq \text{prędkość samochodu} \leq 150 \text{ km/h}$ .

**i** Gdy wystąpi co najmniej jeden z poniższych warunków, ACC zostanie automatycznie dezaktywowany:

- wyłączenie funkcji IACC w ustawieniach środkowego ekranu dotykowego.
- zaprzestanie podążania za pojazdem poprzedzającym na dłużej niż 10 minut.
- popchnięcie dźwigni tempomatu do przodu.
- samochód po zatrzymaniu jedzie do tyłu.
- kierowca, aby przyspieszyć, naciska pedał gazu przez ponad 15 minut.
- zadziałanie ABS, ESP itp.
- któryś z warunków aktywacji nie jest spełniony.

### Zwiększanie/zmniejszanie docelowej prędkości na tempomacie

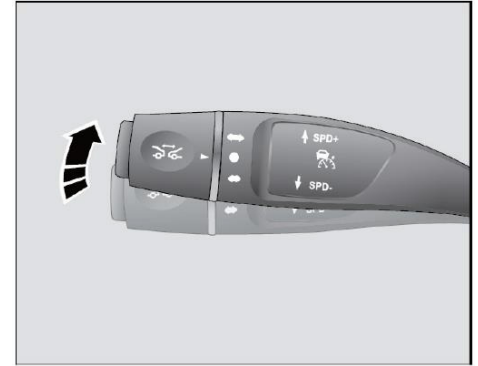

Po aktywacji ACC można popchnąć dźwignię tempomatu do góry, wtedy docelowa prędkość jazdy zostanie zwiększona o 5 km/h. Po pierwszym popchnięciu dźwigni tempomatu do góry, docelowa prędkość zostanie zwiększona do najbliższej wielokrotności liczby 5 (na przykład z 43 km/h wzrośnie do 45 km/h); aby zwiększać docelową prędkość w tempie 1 km/h/s, należy popchnąć dźwignię tempomatu w górę i przytrzymać. Tablica wskaźników wyświetla docelową prędkość w miarę jej aktualizacji.

### Korygowanie odstępu

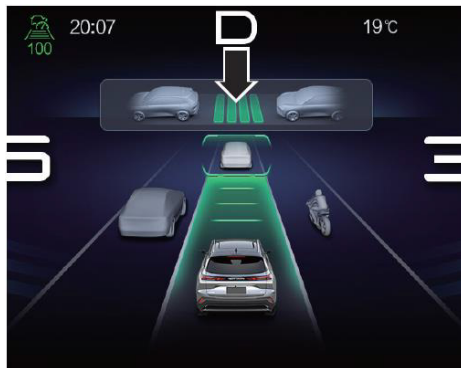
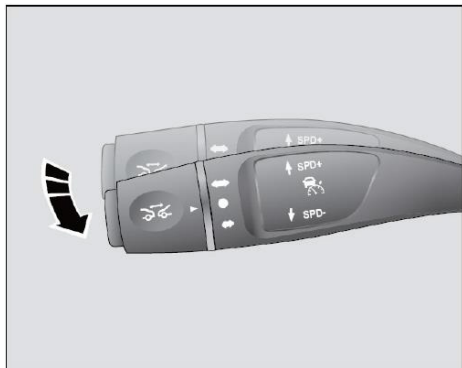

Gdy ACC działa, można skorygować odstęp czasowy pomiędzy samochodem a pojazdem jadącym z przodu obracając pokrętko na dźwigni tempomatu. Można wybrać jedno spośród czterech ustawień tego odstępu, tj.: 1,0 s, 1,5 s, 1,9 s i 2,3 s.

### Wznawianie działania ACC

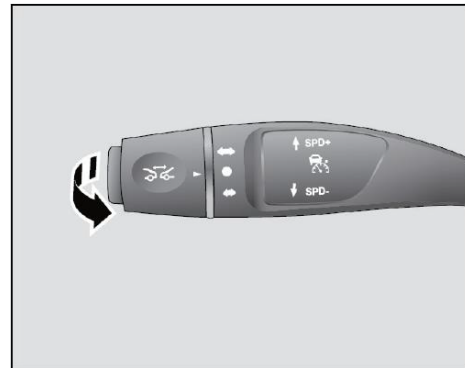

Po wstrzymaniu działania ACC należy pociągnąć dźwignię tempomatu do tyłu, wtedy działanie ACC zostanie wznowione z wcześniej ustaloną prędkością docelową.

### **Wstrzymanie/wznowienie podążania za pojazdem poprzedzającym**

System ACC może sterować samochodem tak, aby w normalnych warunkach jazdy przestał podążać za pojazdem poprzedzającym. Jeżeli czas zatrzymania nie przekracza 3 sekund, samochód może automatycznie ruszyć za pojazdem poprzedzającym.

Jeśli samochód stoi nie dłużej niż 10 minut, aby ponownie aktywować ACC, kierowca musi nacisnąć pedał gazu lub pociągnąć dźwignię tempomatu do tyłu.

Jeśli samochód stoi dłużej niż 10 minut, ACC przejdzie w tryb gotowości, przy czym zadziała funkcja EPB.

### **Aktywne przyspieszanie/zwalnianie podczas korzystania z systemu ACC**

Kiedy funkcja ACC jest aktywna, można nacisnąć pedał gazu, po czym samochód będzie przyspieszał. Po osiągnięciu wymaganej prędkości samochodu można zwolnić pedał gazu. Jeżeli prędkość samochodu przekroczy 150 km/h lub pedał gazu będzie wciśnięty dłużej niż 15 minut, system przejdzie w stan gotowości. Jeśli to nastąpi, ACC będzie wymagać ponownej aktywacji.

Kiedy funkcja ACC jest aktywna, można nacisnąć pedał hamulca, w wyniku czego samochód będzie zwalniał, a system ACC automatycznie przejdzie w stan gotowości. Po zwolnieniu pedału hamulca należy ponownie aktywować ACC.

**i** Gdy kierowca wciśnie pedał gazu, aby aktywnie przyspieszyć, przejmuje on wtedy prowadzenie samochodu, a kontrola odstępu przez ACC nie będzie aktywna.

### **Rozwiązywanie problemów**

Jeśli system wykryje usterkę, kontrolka tempomatu na tablicy wskaźników zmienia kolor na żółty. W razie zasłonięcia radaru

Należy radar oczyścić, a jeśli przez pewien czas po oczyszczeniu usterka nie ustąpiła automatycznie należy udać się do autoryzowanego dealera BAIC Motor w celu usunięcia problemu. Ograniczenia funkcjonalne

Jeśli wystąpi usterka, a przypomnienie o usterce nie znika automatycznie przez długi czas, albo usterka pojawia się po ponownym uruchomieniu samochodu, należy udać się do autoryzowanego dealera BAIC Motor w celu wykonania obsługi technicznej.

W wymienionych niżej przypadkach należy koniecznie udać się do autoryzowanego dealera BAIC MOTOR w celu profesjonalnej kalibracji radaru:

- radar i przedni element zderzaka był demontowany lub montowany ponownie.
- radar nie jest stabilnie umocowany lub jego położenie jest nieprawidłowe w wyniku działania siły zewnętrznej.
- samochód uczestniczył w kolizji.
- działanie ACC uległo pogorszeniu (np. nieprawidłowe skracanie odstępu od pojazdu poprzedzającego lub częsta błędna identyfikacja pojazdów na sąsiednim pasie itp.)
- ostrzegawcze i pomocnicze funkcje układu hamulcowego działają nieprawidłowo (np. częste niepotrzebne ostrzeżenia lub hamowanie itp.)

## Czynności związane z prowadzeniem samochodu

### IACC\*

Przed skorzystaniem z IACC należy przeczytać i zapoznać się z całością tego rozdziału.

IACC zapewnia kierowcy wspomaganie w osi wzdłużnej i po bokach samochodu w pełnym zakresie prędkości.

Wspomaganie w osi wzdłużnej realizowane jest przez ACC i steruje podążaniem samochodu za pojazdem poprzedzającym w zakresie prędkości samochodu 0-150 km/h oraz tempomatem w zakresie 20-150 km/h. Można także ustawić odstęp od pojazdu poprzedzającego.

Zakres prędkości roboczej IACC wynosi 0 + 150 km/h. IACC steruje wspomaganie kierowania, identyfikując wyraźne oznaczenia pasa ruchu po obu stronach tego pasa. IACC działa wtedy w trybie sterowania według oznaczeń pasów ruchu. Zarówno ikonka IACC jak i oznaczenia pasa ruchu są wyświetlane na tablicy wskaźników kolorem zielonym.





 Funkcja IACC nie jest w stanie uwzględniać wszystkich scenariuszy jazdy oraz warunków ruchu, pogodowych i drogowych. Kierowca musi jechać ostrożnie i przestrzegać przepisów ruchu drogowego także wtedy, kiedy ten system jest aktywny. Kierowca musi cały czas zachowywać kontrolę nad samochodem i brać pełną odpowiedzialność za prowadzenie samochodu.

 IACC to funkcja wspomaganie kierowcy i istnieje wiele sytuacji, w których ujawniają się jej ograniczenia, dlatego kierowca powinien cały czas trzymać kierownicę.

 IACC nie jest systemem zapobiegania kolizjom, dlatego w sytuacji awaryjnej kierowca powinien bezzwłocznie interweniować.

 System IACC może błędnie identyfikować oznaczenie pasa ruchu lub nie wykrywać go wcale, może także błędnie identyfikować lub nie wykrywać pojazdu poprzedzającego. Nawet kiedy jest włączony, system ten może nie działać w następujących okolicznościach:

- słaby obraz z kamery, na przykład podczas jazdy w deszczu, śniegu, mgie i innych złych warunkach pogodowych;
- szyba przednia jest zaporowana, brudna lub obiektyw kamery jest zasłonięty;
- temperatura kamery jest zbyt wysoka;
- występuje ślepienie lub samo-ślepienie kamery spowodowane bezpośrednim działaniem promieni słonecznych, światła pojazdów nadjeżdżających z naprzeciwka lub odblaskami rozlewisk na drodze;
- gwałtowne zmiany jasności w otoczeniu, na przykład podczas wjeżdżania i wyjeżdżania z tuneli;
- system wykrywa, że kierowca od jakiegoś czasu nie trzyma rąk na kierownicy;
- oznakowanie pasa ruchu jest uszkodzone, niewyraźne lub niewidoczne, kolor oznakowania pasa ruchu jest trudny do rozróżnienia, albo oznakowanie pasa ruchu jest pokryte brudem lub śniegiem;

- liczba pasów nagle wzrasta lub maleje;
  - barierki po obu stronach jezdni lub inne obiekty rzucają cień na oznakowanie pasa ruchu;
  - są więcej niż dwa oznaczenia pasa ruchu po lewej i prawej stronie samochodu;
  - następuje zmiana oznakowania w krótkim czasie, np. na wjazdach i zjazdach z dróg ekspresowych;
  - jazda po zakręcie o zbyt małym promieniu krzywizny;
  - zbyt szeroki lub wąski pas ruchu;
  - zmiana pasa ruchu przez samochód;
  - zadziałanie ABS i ESP;
  - stopień nachylenia samochodu jest zbyt wysoki;
  - interwencja kierowcy podczas działania systemu;
  - aktywacja APA;
  - zbyt mocne wciśnięcie pedału przyspieszenia, zbyt gwałtowny skręt kierownicą lub wciśnięcie pedału hamulca przez kierowcę.
-  Sterowanie przez system IACC w osi wzdłużnej samochodu opiera się na ACC, więc uwzględnić warunki ograniczeń wskazane w części dot. ACC.
-  Podczas działania IACC mogą pojawić się dźwięki ze strony układu hamulcowego. Zjawisko to jest normalne i nie ma wpływu na bezpieczne korzystanie z tego systemu.
-  System może spowodować hamowanie samochodu, kiedy nie jest to wymagane w trakcie jazdy, albo kiedy kierowca nie zamierzał hamować. Może to być spowodowane wykryciem pojazdów lub obiektów na sąsiednich pasach ruchu (zwłaszcza na zakrętach).
-  Korzystanie z funkcji IACC nie jest zalecane w następujących okolicznościach:
- oznakowanie pasa ruchu jest zużyte lub nie ma go wcale;
  - oznakowanie pasa ruchu jest nieczytelne, np. w obrębie skrzyżowania lub zbiegu dróg itp.;
  - słaba widoczność, złe warunki pogodowe, takie jak odbicia światła, zachód słońca, deszcz, śnieg, mgła, śliska, zalana wodą droga;
  - w pobliżu pasa ruchu występują krawędzie, takie jak krawężniki, łączniki, cienie lub przeszkody;
  - agresywna jazda po drogach nieutwardzonych;
  - jazda w obszarach miejskich, w obrębie skrzyżowań, placów budów i innych miejsc o złożonym ruchu drogowym, po drogach górskich, drogach pośladowanych, wjazdach i zjazdach z dróg ekspresowych itp.;
  - otoczenie o dużym natężeniu fal magnetycznych będzie zakłócać reakcję elektrycznego układu wspomagania kierownicy (EPS). W pobliżu EPS nie należy umieszczać przedmiotów emitujących silne pole magnetyczne. Jeśli samochód przez długi czas znajdował się w środowisku o dużym natężeniu fal magnetycznych, należy zwrócić uwagę na działanie EPS. Jeśli pojawią się nieprawidłowości, nie należy używać IACC, lecz natychmiast udać się do autoryzowanego dealera BAIC Motor w celu wykonania przeglądu;
  - kiedy samochód ciągnie za sobą przyczepę.
-  Funkcje sterowania lub parametry użytkowe systemu IACC mogą nie być zapewnione w następujących okolicznościach:
- przeciążenie samochodu;



## Czynności związane z prowadzeniem samochodu

- zbyt wysokie lub zbyt niskie ciśnienie w oponach samochodu, niekoniecznie na poziomie alarmowym;
- wyboista i nierówna droga;
- silny boczny wiatr;
- ostry zakręt lub wąska droga;
- części związane z prowadzeniem samochodu są nieoryginalne lub zostały zmodyfikowane.

### Włączanie/wyłączanie IACC

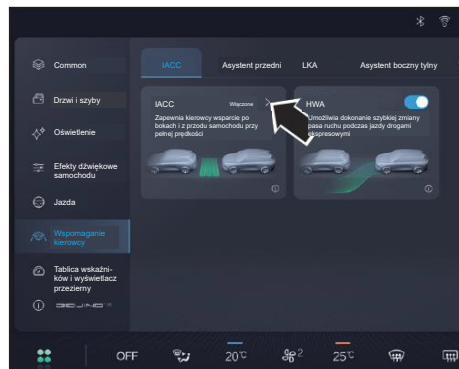

Za pomocą środkowego ekranu dotykowego można włączyć/wyłączyć funkcję IACC, a także wybrać dźwięk sygnału o ruszeniu pojazdu poprzedzającego oraz dźwięk powiązanych komunikatów.

Po włączeniu IACC na środkowym ekranie dotykowym zapalają się kontrolki tempomatu (🚗) i (🚗) na tablicy wskaźników i system IACC przechodzi w stan gotowości.

Użytkownicy mogą także ustawiać czułość IACC regulując czułość alarmu LKA na środkowym ekranie dotykowym.

### Ekran interfejsu

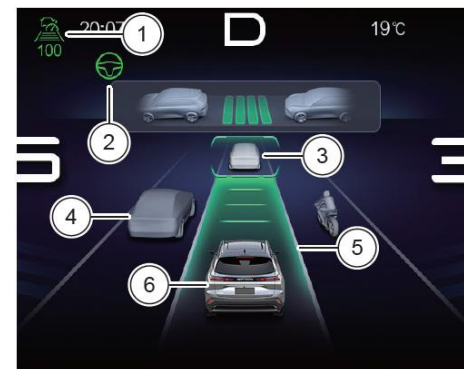



Pokazuje stan sterowania przez ACC w osi wzdłużnej samochodu, wykrywanie pojazdu poprzedzającego, ustawioną prędkość zadaną i odstęp od pojazdu poprzedzającego. W trybie gotowości świeci kontrolka stanu gotowości ACC (🚗) (biała); po aktywacji ACC zapala się kontrolka działania ACC (🚗) (zielona); liczba poziomych linii pod kontrolką oznacza odstęp czasowy ustawiony przez kierowcę spośród stopni 1, 2, 3 i 4.

② wskazuje stan IACC. Kiedy sterowanie w osi wzdłużnej i po bokach samochodu jest aktywne, kontrolka (🚗) świeci na zielono, podczas gdy w trybie gotowości świeci ona kolorem białym.

- ③ wskazuje zidentyfikowany pojazd poprzedzający i będzie podświetlony, kiedy system zidentyfikuje pojazd poprzedzający.
- ④ inne wykrywane pojazdy.
- ⑤ wskazuje oznakowanie pasa ruchu. Gdy oznakowanie pasa ruchu jest widoczne, sterowanie IACC wykorzystuje tryb wizualny, a krawędzie pasa ruchu są podświetlane na zielono.
- ⑥ wskazuje samochód kierowcy.

### Aktywacja/dezaktywacja IACC

Gdy główny przełącznik tempomatu jest włączony i system spełnia warunki aktywacji, w pierwszej kolejności należy włączyć ACC przesuwając dźwignię tempomatu w położenie „SET/RES” lub „SPD+” lub „SPD-”. Jeśli aktualna prędkość samochodu wynosi  $\geq 20$  km/h, aktualna prędkość samochodu zostanie ustawiona jako prędkość zadana; Jeżeli aktualna prędkość samochodu wynosi  $\leq 20$  km/h, prędkość zadana należy ustawić na 20 km/h. Zapali się zielona kontrolka ACC  na tablicy wskaźników, co oznacza, że funkcja ACC jest aktywna. Po ponownym przestawieniu dźwigni tempomatu w położenie „SET/RES”, zapali się zielona kontrolka  IACC na tablicy wskaźników i funkcja IACC zostanie uaktywniona.

### Wznawianie działania IACC

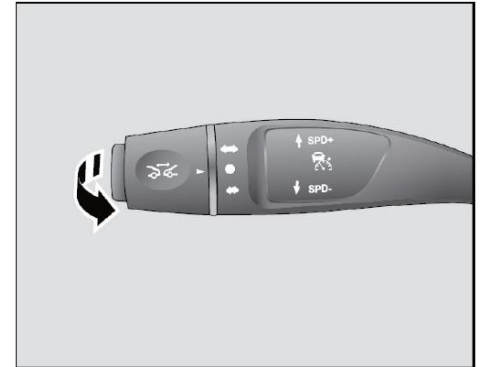

Po przejściu IACC w tryb ACC, IACC zostanie automatycznie ponownie aktywowany, gdy zostaną spełnione warunki jego aktywacji; po całkowitym wyjściu z IACC należy najpierw wybrać SET/RES, aby aktywować ACC, po czym nacisnąć i przytrzymać dźwignię w położeniu SET/RES, aby ponownie aktywować IACC.

## Czynności związane z prowadzeniem samochodu

### Przejęcie prowadzenia

Gdy IACC wykryje, że kierowca nie trzyma rąk na kierownicy, system wyświetli komunikat „proszę trzymać kierownicę”. Jeżeli kierowca nie zareaguje w porę, system wyemituje polecenie przejęcia prowadzenia „Proszę przejąć prowadzenie samochodu”.

Po otrzymaniu żądania przejęcia prowadzenia samochodu kierowca powinien natychmiast zareagować odpowiednio, np. używając hamulca i złapać kierownicę, ale nie panikować i nie szarpać kierownicą. Gdy system IACC wykryje, że użytkownik trzyma kierownicę, automatycznie wznowi działanie pomocniczych funkcji sterowania kierownicą.

Możliwości hamowania przez system IACC są ograniczone i gdy system wymaga interwencji kierowcy w zakresie hamowania, na tablicy wskaźników wyświetli się komunikat „Proszę przejąć prowadzenie samochodu”.

### LKA

#### System LDW\*

System ostrzegania o zjeżdżaniu z pasa ruchu (LDW) wykrywa za pomocą kamery oznakowanie pasa ruchu. Gdy system wykryje, że samochód zjeżdża z pasa ruchu, a kierowca nie ma zamiaru zmiany pasa, wtedy system emituje alarm wizualny i dźwiękowy, ostrzegając kierowcę, że samochód zjeżdża z pasa ruchu i należy zachować ostrożność podczas jazdy.

👁️ Funkcja ta pełni jedynie pomocniczą rolę ostrzegawczą i nie może zastępować kierowcy podczas prowadzenia samochodu.

👁️ Jeśli pojawi się sygnalizacja usterki tego systemu, należy się skontaktować z autoryzowanym dealerm BAIC MOTOR w celu dokonania jego kontroli.

👁️ W przypadku robót drogowych, rozlewisk wodnych, pęknięć nawierzchni drogi lub nieczytelnych oznaczeń, funkcja ta może pomijać alarmy lub sygnalizować je niepotrzebnie. Proszę zachować ostrożność za kierownicą.

👁️ Kiedy obiektyw kamery zostanie pokryty wodą, śniegiem, błotem, lodem itp., funkcja ta może pomijać alarmy lub sygnalizować je niepotrzebnie. Kierowcy są zobowiązani do ostrożnej jazdy i utrzymywania okolic kamery w czystości.

👁️ W przypadku jazdy w nocy, podczas opadów deszczu, śniegu, we mgle, cieniu itp. funkcja ta

może pomijać alarmy lub sygnalizować je niepotrzebnie. Kierowcy mają wtedy obowiązek zachować szczególną ostrożność.

### Włączanie/wyłączanie LDW

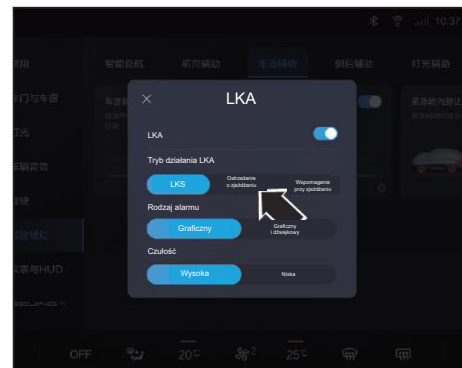

Użytkownik może włączyć/wyłączyć funkcję LDW za pomocą środkowego ekranu dotykowego oraz wybrać tryb alarmu i czułość alarmu. Kiedy system zostanie włączony, na tablicy wskaźników zapali się kontrolka  ostrzeżenia o zjeżdżaniu z pasa ruchu.

Po uruchomieniu samochodu, gdy przełącznik LDW jest włączony, a prędkość samochodu przekroczy 60 km/h, funkcja LDW zostanie uaktywniona.

**i** Gdy funkcja LDW jest aktywna, może ona zakończyć działanie, jeśli spełniony zostanie którykolwiek z poniższych warunków:

- prędkość samochodu jest mniejsza niż 55 km/h lub prędkość samochodu jest większa niż 150 km/h.
- aktywowana jest funkcja ESP.
- wyłączenie LDW.
- oznakowanie pasa ruchu nie jest widoczne po obu stronach.

**i** Gdy samochód znajdzie się w otoczeniu gdzie są odbicia światła, błyski i inne podobne efekty, funkcja LDW może zostać wstrzymana na krótki czas, albo alarmy mogą być pomijane lub emitowane niepotrzebnie, z tym że system automatycznie odzyska skuteczność po pewnym czasie, więc kierowca musi wtedy prowadzić ostrożnie.

Ekran interfejsu



Ekran identyfikacji oznakowania pasa ruchu i interfejsu tego systemu przedstawia się następująco:

- Jeśli oznakowanie pasa ruchu nie zostanie rozpoznane, oznakowanie tego pasa nie jest wyświetlane.
- Jeżeli zostanie zidentyfikowane oznakowanie pasa ruchu, a samochód z niego nie zbacza, krawędź pasa ruchu świeci na biało.
- Jeżeli zostanie zidentyfikowane oznakowanie pasa ruchu, a samochód z niego zbacza, krawędź pasa ruchu świeci na czerwono.

Czułość LDW

Czułość LDW ma związek z częstotliwością wyzwalania alarmu LDW. W przypadku wysokiej czułości, warunków tłumienia alarmu jest mniej, a przy niskiej czułości warunków tłumienia alarmu jest więcej.

Warunki tłumienia alarmu przy wysokiej czułości:

- samochód zjeżdża z pasa ruchu z włączonym kierunkowskazem.
- zadziałanie ESP lub ABS.
- szybkie i nieustanne przekraczanie krawędzi pasa ruchu.
- przekroczenie krawędzi pasa ruchu.
- zbiegające się oznakowania pasów ruchu.
- gwałtowne hamowanie. Warunki tłumienia alarmu przy niskiej czułości:
- wszystkie warunki tłumienia alarmu przy wysokiej czułości.
- ostre skręty (gwałtowne ruchy kierownicą).
- gwałtowne otwarcie przepustnicy.

## Czynności związane z prowadzeniem samochodu

### LKS\*

LKS wykrywa oznakowanie pasa ruchu za pomocą kamery. System ten, po wykryciu oznakowania pasa ruchu po obu stronach, pomaga kierowcy utrzymać samochód na środku pasa ruchu ingerując w ruchy kierownicy.

Funkcja ta pełni jedynie rolę pomocniczą i nie zastępuje kierowcy podczas prowadzenia samochodu. Podczas korzystania z tej funkcji kierowca cały czas powinien być skoncentrowany, trzymać kierownicę, być gotowym do skorygowania ruchu kierownicy albo przejęcia prowadzenia samochodu; w przeciwnym razie może dojść do obrażeń ciała lub uszkodzenia mienia.

Jeśli kamera nie może wykryć pasa ruchu z powodu prac budowlanych, zalania drogi, pęknięć nawierzchni lub niewyraźnego oznakowania krawędzi, funkcja ta nie będzie działać. Proszę zachować ostrożność za kierownicą.

Kiedy kamera jest pokryta wodą, śniegiem, błotem, lodem itp., funkcja ta nie będzie działać, dlatego też kierowca powinien prowadzić ostrożnie i utrzymywać okolice kamery w czystości.

Funkcja ta będzie działać nieprawidłowo lub nie będzie działać w nocy, podczas opadów deszczu, śniegu, we mgle, w cieniu itp., dlatego kierowca powinien jechać ostrożnie.

W sytuacji kiedy następuje rozdzielanie się pasów ruchu lub ich łączenie się, funkcja ta może działać nieprawidłowo lub nie działać wcale, kierowca powinien wtedy prowadzić samochód ostrożnie.

Jeśli pojawi się sygnalizacja usterki tego systemu, należy się skontaktować z autoryzowanym dealerem BAIC MOTOR w celu dokonania jego kontroli.

W przypadku skrzyżowań, korków i innych skomplikowanych warunków drogowych funkcja ta może działać nieprawidłowo lub nie działać wcale, kierowca powinien wtedy prowadzić samochód ostrożnie.

Gdy ciśnienie w oponach samochodu jest zbyt wysokie lub zbyt niskie, ale nie przekracza stanu alarmowego, funkcja LKS może być niedostępna lub mogą wystąpić zakłócenia w jej działaniu.

Jeżeli części związane z prowadzeniem samochodu nie są oryginalne lub zostały zmodyfikowane, funkcja LKS może być niedostępna lub mogą wystąpić zakłócenia w jej działaniu.

### Włączanie/wyłączanie LKS

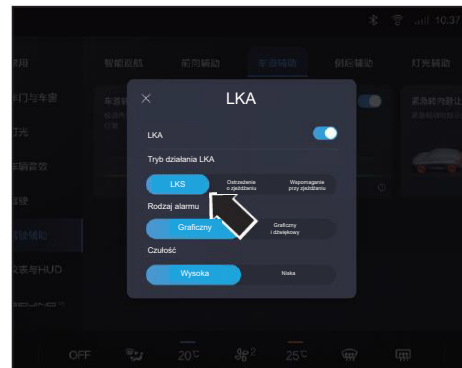

Użytkownik może włączyć/wyłączyć funkcję LKS za pomocą środkowego ekranu dotykowego oraz wybrać tryb alarmu i czułość alarmu. Kiedy system zostanie włączony, na tablicy wskaźników zapala się kontrolka LKS .

**i** Gdy funkcja LKS jest aktywna, może ona zakończyć działanie, jeśli spełniony zostanie którykolwiek z poniższych warunków:

- prędkość samochodu jest mniejsza niż 55 km/h lub prędkość samochodu jest większa niż 150 km/h.
- aktywowana jest funkcja ESP.

- wyłączenie LKA przyciskiem przełącznika.
- pas ruchu jest zbyt szeroki lub zbyt wąski.

**i** Gdy samochód znajdzie się w otoczeniu gdzie są odbicia światła, błyski i inne podobne efekty, funkcja LKS może zostać dezaktywowana na krótki czas, albo alarmy mogą być pomijane lub emitowane niepotrzebnie, z tym że system automatycznie odzyska skuteczność po pewnym czasie, więc kierowca musi wtedy prowadzić ostrożnie.

Ekran interfejsu



Ekran identyfikacji oznakowania pasa ruchu i interfejsu tego systemu przedstawia się następująco:

- Jeśli oznakowanie pasa ruchu nie zostanie rozpoznane, oznakowanie tego pasa nie jest wyświetlane.
- Jeżeli zostanie zidentyfikowane oznakowanie pasa ruchu, a samochód z niego nie zbacza, krawędź pasa ruchu świeci na biało.
- Jeżeli zostanie zidentyfikowane oznakowanie pasa ruchu, a samochód z niego zbacza, krawędź pasa ruchu świeci na czerwono.
- Po zidentyfikowaniu oznakowania pasa ruchu i zastosowaniu interwencyjnego ruchu

kierownicy oznakowanie pasa ruchu zmienia kolor na zielony.

### Czułość LKS

Czułość LKS ma związek z częstotliwością wyzwalania alarmu LKS. W przypadku wysokiej czułości, warunków tłumienia alarmu jest mniej, a przy niskiej czułości warunków tłumienia alarmu jest więcej.

Warunki tłumienia alarmu przy wysokiej czułości:

- samochód zjeżdża z pasa ruchu z włączonym kierunkowskazem.
- zadziałanie ESP lub ABS.
- szybkie i nieustanne przekraczanie krawędzi pasa ruchu.
- przekroczenie krawędzi pasa ruchu.
- zbiegające się oznakowania pasów ruchu.
- gwałtowne hamowanie. Warunki tłumienia alarmu przy niskiej czułości:
- wszystkie warunki tłumienia alarmu przy wysokiej czułości.
- ostre skręty (gwałtowne ruchy kierownicą).
- gwałtowne otwarcie przepustnicy.

## Czynności związane z prowadzeniem samochodu

### RDP\*

RDP (RDP) wykrywa oznakowanie pasa ruchu za pomocą kamery. Kiedy system wykrywa, że samochód wkrótce zboczy z pasa ruchu, a kierowca nie zamierzał zmienić pasa, system ten zaingeruje w działanie układu kierowniczego, aby utrzymać samochód na pasie ruchu.

Funkcja ta pełni jedynie rolę pomocniczą i nie zastępuje kierowcy podczas prowadzenia samochodu. Podczas korzystania z tej funkcji kierowca cały czas powinien być skoncentrowany, trzymać kierownicę, być gotowym do skorygowania ruchu kierownicy albo przejęcia prowadzenia samochodu; w przeciwnym razie może dojść do obrażeń ciała lub uszkodzenia mienia.

Kiedy kamera jest pokryta wodą, śniegiem, błotem, lodem itp., funkcja ta nie będzie działać, dlatego też kierowca powinien prowadzić ostrożnie i utrzymywać okolice kamery w czystości.

Jeśli kamera nie może wykryć pasa ruchu z powodu prac budowlanych, zalania drogi, pęknięć nawierzchni lub niewyraźnego oznakowania krawędzi, funkcja ta nie będzie działać. Proszę zachować ostrożność za kierownicą.

Funkcja ta będzie działać nieprawidłowo lub nie będzie działać w nocy, podczas opadów deszczu, śniegu, we mgle, w cieniu itp., dlatego kierowca powinien jechać ostrożnie.

W sytuacji kiedy następuje rozdzielanie się pasów ruchu lub ich łączenie się, funkcja ta może działać nieprawidłowo lub nie działać wcale, kierowca powinien wtedy prowadzić samochód ostrożnie.

W przypadku skrzyżowań, korków i innych złożonych warunków drogowych funkcja ta może działać nieprawidłowo lub nie działać wcale, kierowca powinien wtedy prowadzić samochód ostrożnie.

Jeśli pojawi się sygnalizacja usterki tego systemu, należy się skontaktować z autoryzowanym dealerem BAIC MOTOR w celu dokonania jego kontroli.

Gdy ciśnienie w oponach samochodu jest zbyt wysokie lub zbyt niskie, ale nie przekracza stanu alarmowego, funkcja RDP może być niedostępna lub mogą wystąpić zakłócenia w jej działaniu.

Jeżeli części związane z prowadzeniem samochodu nie są oryginalne lub zostały zmodyfikowane, funkcja RDP może być niedostępna lub mogą wystąpić zakłócenia w jej działaniu.

### Włączanie/wyłączanie RDP

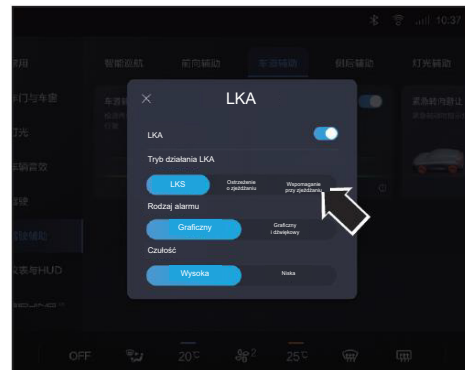

Użytkownik może włączyć/wyłączyć funkcję RDP za pomocą środkowego ekranu dotykowego oraz wybrać tryb alarmu i czułość alarmu. Kiedy system zostanie włączony, na tablicy wskaźników zapala się kontrolka działania RDP.

Po uruchomieniu samochodu, jeśli funkcja RDP jest włączona w systemie, a prędkość samochodu przekroczy 60 km/h, funkcja RDP zostanie uaktywniona.

## Ekran interfejsu



Ekran identyfikacji oznakowania pasa ruchu i interfejsu tego systemu przedstawia się następująco:

- Jeśli oznakowanie pasa ruchu nie zostanie rozpoznane, oznakowanie tego pasa nie jest wyświetlane.
- Jeżeli zostanie zidentyfikowane oznakowanie pasa ruchu, a samochód z niego nie zbacza, krawędź pasa ruchu świeci na biało.
- Jeżeli zostanie zidentyfikowane oznakowanie pasa ruchu, a samochód z niego zbacza, krawędź pasa ruchu świeci na czerwono.
- Po zidentyfikowaniu oznakowania pasa ruchu i zastosowaniu interwencyjnego ruchu

kierownicy oznakowanie pasa ruchu zmienia kolor na zielony.

**i** Gdy funkcja RDP jest aktywna, może ona zakończyć działanie, jeśli spełniony zostanie którykolwiek z poniższych warunków:

- prędkość samochodu jest mniejsza niż 55 km/h lub prędkość samochodu jest większa niż 150 km/h.
- aktywowana jest funkcja ESP.
- wyłączenie LKA przyciskiem przełącznika.
- pas ruchu jest zbyt szeroki lub zbyt wąski.

**i** Gdy samochód znajdzie się w otoczeniu gdzie są odbicia światła, błyski i inne podobne efekty, funkcja RDP może zostać wstrzymana na krótki czas, albo alarmy mogą być pomijane lub emitowane błędnie, z tym że system automatycznie odzyska skuteczność po pewnym czasie. Proszę więc zachować ostrożność za kierownicą.

## Czułość RDP

Czułość RDP ma związek z częstotliwością wyzwalania alarmu RDP. W przypadku wysokiej czułości, warunków tłumienia alarmu jest mniej, a przy niskiej czułości warunków tłumienia alarmu jest więcej.

Warunki tłumienia alarmu przy wysokiej czułości:

- samochód zjeżdża z pasa ruchu z włączonym kierunkowskazem.
- zadziałanie ESP lub ABS.
- szybkie i nieustanne przekraczanie krawędzi pasa ruchu.
- przekroczenie krawędzi pasa ruchu.
- zbiegające się oznakowania pasów ruchu.
- gwałtowne hamowanie. Warunki tłumienia alarmu przy niskiej czułości:
- wszystkie warunki tłumienia alarmu przy wysokiej czułości.
- ostre skręty (gwałtowne ruchy kierownicą).
- gwałtowne otwarcie przepustnicy.



## Czynności związane z prowadzeniem samochodu

### Awaryjne utrzymywanie pasa ruchu\*

Gdy samochód w sposób niezamierzony przez kierowcę zbacza z pasa ruchu lub zmienia pas ruchu, system awaryjnego utrzymywania pasa ruchu (ang.: Emergency Lane Keeping - ELK) wykrywa ryzyko kolizji pomiędzy samochodem a pojazdem na sąsiednim pasie lub pojazdem jadącym z tyłu, albo z krawędzią drogi, po czym system ten ingeruje w działanie układu kierowniczego, aby zmniejszyć ryzyko kolizji. Funkcja ta pozwala zwiększyć bezpieczeństwo jazdy.

👁️ Funkcja ta pełni jedynie rolę pomocniczą i nie zastępuje kierowcy podczas prowadzenia samochodu.

👁️ Podczas korzystania z tej funkcji kierowca cały czas powinien być skoncentrowany, trzymać kierownicę, być gotowym do skorygowania ruchu kierownicy albo przejęcia prowadzenia samochodu; w przeciwnym razie może dojść do obrażeń ciała lub uszkodzenia mienia.

👁️ Kiedy kamera albo radar są pokryte wodą, śniegiem, błotem, lodem itp., funkcja ta nie będzie działać. Kierowca powinien prowadzić ostrożnie i utrzymywać okolice kamery i radaru w czystości.

👁️ Jeśli kamera nie może wykryć pasa ruchu z powodu prac budowlanych, zalania drogi, pęknięć nawierzchni lub niewyraźnego oznakowania

krawędzi, funkcja ta nie będzie działać. Proszę zachować ostrożność za kierownicą.

👁️ W nocy, podczas opadów deszczu, śniegu, we mgle, w cieniu, przy odbiciach światła, błyskach itp. funkcja ta będzie działać nieprawidłowo lub nie będzie działać wcale. Proszę zachować ostrożność za kierownicą.

👁️ W sytuacji kiedy następuje rozdzielanie się pasów ruchu lub ich łączenie się, funkcja ta może działać nieprawidłowo lub nie działać wcale, kierowca powinien wtedy prowadzić samochód ostrożnie.

👁️ W przypadku skrzyżowań, korków i innych skomplikowanych warunków drogowych funkcja ta może działać nieprawidłowo lub nie działać wcale, kierowca powinien wtedy prowadzić samochód ostrożnie.

👁️ W przypadku motocykli, rowerów i innych małych obiektów funkcja może nie działać prawidłowo lub nawet nie zadziałać, dlatego należy prowadzić samochód ostrożnie.

👁️ W przypadku celów nieruchomych funkcja może nie zadziałać prawidłowo lub nie zadziałać wcale, więc kierowca powinien prowadzić samochód ostrożnie.

👁️ Kiedy samochód kierowcy znajduje się zbyt blisko pojazdu poprzedzającego, blokując obiektyw kamery, funkcja może nie działać

prawidłowo lub nie zadziałać wcale, więc kierowca powinien prowadzić samochód ostrożnie.

👁️ Kiedy pojazd z tyłu znajduje się zbyt blisko samochodu kierowcy, blokując wykrywanie przez czujniki, funkcja może nie działać prawidłowo lub nie zadziałać wcale, kierowca powinien prowadzić samochód ostrożnie.

👁️ Jeśli pojawi się sygnalizacja usterki tego systemu, należy się skontaktować z autoryzowanym dealerm BAIC MOTOR w celu dokonania jego kontroli.

### Włączanie/wyłączanie ELK

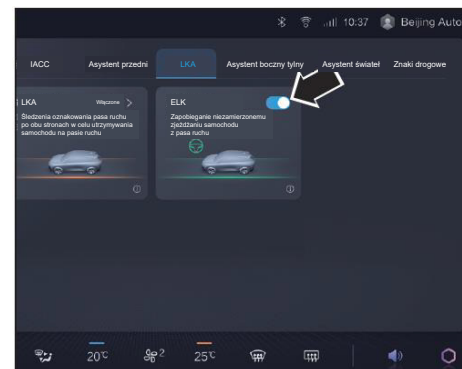

Użytkownik może włączyć/wyłączyć funkcję ELK za pomocą środkowego ekranu dotykowego.

Po uruchomieniu samochodu, jeśli funkcja ELK jest włączona w systemie, a prędkość samochodu przekroczy 60 km/h, funkcja ELK zostanie uaktywniona.

**i** Funkcja awaryjnego utrzymywania pasa ruchu zostanie wyłączona, jeśli wystąpią okoliczności wymienione poniżej. Funkcja ta może zostać wznowiona automatycznie kiedy ustaną następujące okoliczności jej wyłączenia:

- prędkość samochodu jest mniejsza niż 55 km/h lub prędkość samochodu jest większa niż 150 km/h.
- aktywowana jest funkcja ESP.
- nie jest wykrywana odpowiednia krawędź boczna ani oznakowanie pasa ruchu.
- pas ruchu jest zbyt szeroki lub zbyt wąski.
- szybkie i nieustanne przekraczanie krawędzi pasa ruchu.
- przekroczenie krawędzi pasa ruchu.
- zbiegające się oznakowania pasów ruchu.
- gwałtowne hamowanie.
- zakrzywienie pasa ruchu jest zbyt duże.
- kierowca zdecydowanie skręca kierownicą.

**i** Jeżeli tablica wskaźników sygnalizuje ograniczone działanie funkcji ELK i świeci kontrolka usterki tylnego radaru  to jest prawdopodobne, że dwa czujniki MMR w dolnej części tylnego zderzaka są zabrudzone. Należy je wyczyścić. Jeśli opisane wyżej zjawisko utrzymuje się podczas jazdy, należy się udać do autoryzowanego dealera BAIC MOTOR w celu dokonania naprawy.

### TLA\*

TLA wykrywa za pomocą kamery sygnalizatory świetlne na drodze i wyświetla je na tablicy wskaźników.

TLA to funkcja wspomagająca kierowcę, która ma zastosowanie nie we wszystkich sytuacjach na drodze. Należy przez cały czas obserwować otoczenie samochodu, jechać ostrożnie i przestrzegać przepisów ruchu drogowego.

### Włączanie/wyłączanie TLA

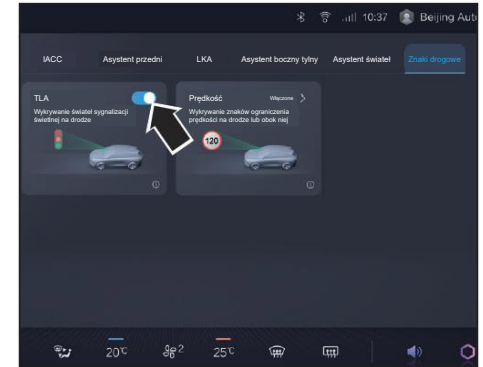

Użytkownik może włączyć/wyłączyć funkcję TLA za pomocą środkowego ekranu dotykowego.

Na skuteczność detekcji TLA mają wpływ pogoda, oświetlenie, umiejscowienie sygnalizacji świetlnej itp.

Detekcja TLA będzie ograniczona w następujących okolicznościach:

- sygnalizacja świetlna jest całkowicie/ częściowo zasłonięta lub nieprawidłowo umieszczona.
- sygnalizacja świetlna jest pokryta śniegiem, lodem lub gęstym pyłem.
- sygnalizator znajduje się poza zasięgiem kamery.

## Czynności związane z prowadzeniem samochodu

- w warunkach słabej widoczności, takich jak deszcz/śnieg/mgła.
- niewystarczające natężenie oświetlenia w nocy.
- samochód jedzie w blasku światła.

**i** Powyższe przykłady nie stanowią pełnej listy okoliczności mających wpływ na prawidłowe działanie TLA. Istnieje wiele innych przyczyn, z powodu których TLA może nie emitować alarmów lub emitować fałszywe alarmy. Podczas prowadzenia samochodu nie należy polegać wyłącznie na TLA. Przeciwnie, należy prowadzić samochód zgodnie z faktycznymi wskazaniami sygnalizatorów świetlnych.

**i** Jeżeli zestaw wskaźników wyświetli komunikat „Usterka TSR”, który nie znika przez długi czas i który pojawia się także po ponownym uruchomieniu samochodu, należy udać się do autoryzowanego dealera BAIC MOTOR w celu uzyskania pomocy.

**i** Niewłaściwy sposób czyszczenia szyby przedniej może spowodować zmianę położenia kamery, wpływającą negatywnie na działanie TLA. Dlatego obsługą techniczną samochodu musi się zajmować autoryzowany dealer BAIC MOTOR.

## Elementy systemu aktywnego bezpieczeństwa samochodu

### FCW\*

System FCW wykrywa pojazdy i pieszych za pomocą radarów i kamer. W przypadku wykrycia potencjalnego ryzyka kolizji z pojazdami, pieszymi lub innymi obiektami, włącza się alarm dźwiękowy i wizualny w celu zwrócenia uwagi kierowcy, a w przypadku dalszego pogarszania się sytuacji, system uruchomi krótkie hamowanie, a nawet zatrzyma się po osiągnięciu poziomu automatycznego hamowania awaryjnego, aby uniknąć kolizji lub zmniejszyć negatywne skutki kolizji.

System FCW obejmuje funkcję ostrzegania przed kolizją z pojazdem i funkcję ostrzegania przed kolizją z pieszym.

## Włączanie/wyłączanie FCW

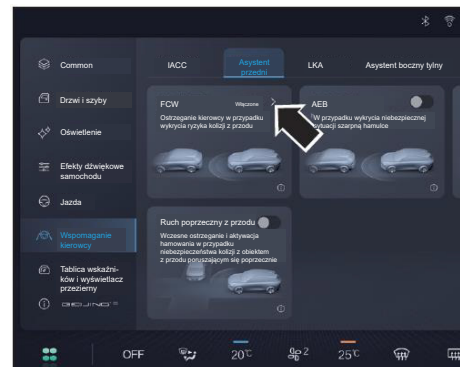

Użytkownicy mogą włączać/wyłączać funkcję FCW i ustawiać czułość FCW za pomocą środkowego ekranu dotykowego.

## System ostrzegania o kolizji z przodu

FCW obejmuje funkcje wczesnego ostrzegania i alarmu awaryjnego.

### Wczesne ostrzeżenie

Podczas jazdy, gdy istnieje ryzyko kolizji samochodu z pojazdem z przodu, system wyemituje ostrzeżenie wizualne i dźwiękowe, a zestaw wskaźników wyświetli odpowiedni komunikat, któremu towarzyszy alarm dźwiękowy. Kierowca powinien podjąć w porę odpowiednie działania, aby zapewnić bezpieczny odstęp.

### Alarm awaryjny

Jeśli kierowca nie zareaguje po wczesnym ostrzeżeniu, włączy się alarm awaryjny, a system zastosuje krótkie hamowanie. W niektórych sytuacjach awaryjnych wczesne ostrzeżenie może zostać pominięte i natychmiast zostanie uruchomiony alarm awaryjny. Jeśli kamera jest niesprawna alarm awaryjny nie zostanie uruchomiony.

Wczesne ostrzeżenie i alarm awaryjny w przypadku nieruchomego obiektu działa przy prędkości samochodu kierowcy w zakresie 30-85 km/h; w przypadku ruchomego obiektu ten zakres prędkości samochodu kierowcy wynosi około 30-150 km/h.

 Niewłaściwe modyfikacje samochodu (takie jak obniżenie wysokości podwozia, zmiana usytuowania przedniej tablicy rejestracyjnej samochodu itp.) mogą pogorszyć działanie systemu FCW lub zwiększyć częstotliwość jego błędnych reakcji.

 Niewłaściwa obsługa techniczna może spowodować nieprawidłowe ustawienie czujników i pogorszyć działanie systemu.

 Podczas alarmu awaryjnego, jeśli kierowca zachowuje czujność (np. obraca kierownicą lub hamuje awaryjnie), system nie będzie ponawiał działania AEB.

 Ze względu na nieuniknione ograniczenia systemu, system FCW może błędnie identyfikować pojazdy i pieszych w niektórych złożonych warunkach działania, powodując niepotrzebny alarm i hamowanie. Proszę zachować ostrożność za kierownicą.

 FCW to funkcja wspomagania kierowcy, więc nie należy nadużywać tego dodatkowego udogodnienia w postaci FCW w celu zbyt odważnej jazdy. Funkcja ta nie zwalnia kierowcy z obowiązku zwracania uwagi na warunki ruchu drogowego. Jeśli funkcja FCW emituje alarm, kierowca musi w porę użyć hamulca, aby zmniejszyć prędkość samochodu, lub ominąć przeszkodę kierując samochodem odpowiednio do warunków ruchu drogowego.

 System FCW nie może zagwarantować, że w każdych okolicznościach uda się uniknąć kolizji, a kierowca musi przez cały czas zachowywać kontrolę nad samochodem, za co ponosi pełną odpowiedzialność.

 FCW działa w tle, czego kierowca nie jest świadom. Gdy system wykryje pojazd poprzedzający, informacja ta nie będzie komunikowana kierowcy.

 Ulewny deszcz, mgła, śnieg lub błoto mogą osłabić działanie czujników radarowych i kamery. Aby uniknąć zakłóceń ich prawidłowego działania, należy utrzymywać czujniki radarowe i kamerę w czystości.

 Jeśli obiekt kamery zostanie pokryty przez ptasie odchody, brud, lód, owady itp., układ ostrzegania i układ pomocniczego hamowania mogą nie zadziałać. Dlatego też surowo zabrania się wykonywania napraw szyby przedniej w pobliżu kamery (w okolicy wewnętrznego lusterka wstecznego). Pęknięcia na szybie przedniej również będą wpływać na działanie kamery, dlatego należy w takim przypadku wymienić całą szybę przednią.

## Czynności związane z prowadzeniem samochodu

 Za podjęcie skutecznego hamowania w właściwym czasie zawsze odpowiada kierowca.

 Gdy na kontrolę odstępu między pojazdami wpływ mają czynniki w otoczeniu samochodu, takie jak pole elektryczne, parking podziemny, tunel, most, tory kolejowe, teren budowy, brama z ograniczeniami szerokości i wysokości itp., parametry detekcji zostaną zakłócone, a skuteczność FCW spadnie, albo wzrośnie częstotliwość błędnych reakcji.

 Skuteczność FCW będzie znacznie ograniczona w przypadku obiektów wjeżdżających nagle przed samochód, obiektów wykrytych dopiero po zmianie pasa przez samochód kierowcy oraz obiektów znajdujących się na ostrych zakrętach.

 FCW jest jedynie funkcją wspomagania kierowcy i nie można wykluczyć ryzyka, że piesi nie zostaną zidentyfikowani ze względu na obiektywne warunki jak niżej:

- nietypowe obiekty takie jak nieruchomi piesi.
- piesi zastąpieni, zlewający się z tłem otoczenia, piesi w deszczu, śniegu, we mgle lub przy słabym oświetleniu.

- piesi przenoszący duże przedmioty lub noszący ubrania, które sprawiają, że ich kontury są niewyraźne.

 Podczas załadunku bagażu nie wolno dopuszczać do przekroczenia dopuszczalnej masy całkowitej samochodu oraz dopuszczalnego obciążenia osi przedniej i tylnej; w przeciwnym razie może dojść do uszkodzenia samochodu lub ofiar w ludziach.

 Odnosnie pieszych:

- Aby system wykrywał pieszych, wymagane są następujące cechy charakterystyczne: głowa pieszego, barki, ramiona, nogi, górna i dolna część ciała pieszego oraz normalne ruchy pieszego. Kontury ciała muszą być wyraźnie widoczne i kontrastować z tłem.

 System FCW może nie zadziałać w następujących okolicznościach:

- system FCW jest wyłączony lub uległ awarii.
- kierowca mocno hamuje.
- system uznaje, że niebezpieczeństwo kolizji ustało.
- samochód utracił stabilność.

- system jest w fazie uruchomienia.
- awaria tablicy wskaźników.
- nie jest włączony bieg D (jazdy).
- prędkość samochodu wykracza poza zakres roboczy.
- pas bezpieczeństwa kierowcy nie jest zapięty.
- kierowca zdecydowanie skręca kierownicą.
- kierowca gwałtownie wciska pedał gazu.
- układ napędowy nie działa.
- awaria ESP lub ręczne wyłączenie ESP.
- czujniki radarowe lub kamera przednia są zabrudzone lub zakryte.
- jazda podczas śnieżycy lub ulewnego deszczu
- z przodu jadą wąskie pojazdy (np. motocykle).
- pojazdy znajdują się zarówno po lewej jak i prawej stronie.
- jazda w warunkach mocnych odbić sygnału radarów (np. na parkingu wielopoziomowym).

- pojazd poruszający się w kierunku poprzecznym.
- z przodu znajduje się nieruchoma przeszkoda (np. zepsuty pojazd).
- pojazd nadjeżdżający z przeciwka.
- nie działają żadne światła stopu itp.

**i** Systemu FCW nie wolno używać w następujących przypadkach:

- podczas holowania samochodu.
- samochód jest testowany na hamowni.
- kamera przednia lub czujniki radarowe są uszkodzone.
- zadziałanie siły zewnętrznej na czujnik radarowy (np. uderzenie w tył samochodu).

## System AEB\*

### Włączanie/wyłączanie AEB

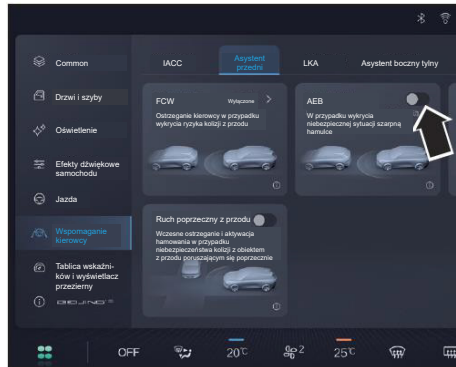

Użytkownik może włączyć/wyłączyć funkcję AEB za pomocą środkowego ekranu dotykowego.



W przypadku wykrycia niebezpieczeństwa kolizji z pojazdem z przodu lub pieszym, w wyjątkowo nagłym przypadku, kiedy kierowca reaguje, ale siła hamowania jest niewystarczająca, układ hamulcowy zapewnia dodatkową siłę hamowania, aby osiągnąć możliwie najlepszy efekt pozwalający uniknąć kolizji lub złagodzić szkody spowodowane kolizją. Jeśli kierowca nie zacznie hamować, system automatycznie użyje siły hamowania odpowiednio do swoich możliwości, aby uniknąć kolizji lub złagodzić szkody spowodowane kolizją.

Zakres prędkości, przy których system AEB działa wynosi około 4+85 km/h w przypadku pojazdów samochodowych i 4+64 km/h w przypadku pieszych i pojazdów dwukołowych.

## Czynności związane z prowadzeniem samochodu

- ⚠ Niewłaściwe modyfikacje samochodu (takie jak obniżenie wysokości podwozia, zmiana usytuowania przedniej tablicy rejestracyjnej samochodu itp.) mogą pogorszyć działanie systemu AEB lub zwiększyć częstotliwość jego błędnych reakcji.
- ⚠ Niewłaściwa obsługa techniczna może spowodować nieprawidłowe ustawienie czujników i pogorszyć działanie systemu.
- ⚠ Podczas alarmu awaryjnego, jeśli kierowca zachowuje czujność (np. obraca kierownicą lub hamuje awaryjnie), system nie będzie ponawiał działania AEB.
- ⚠ Ze względu na własne ograniczenia, system AEB może błędnie identyfikować pojazdy i pieszych w niektórych złożonych warunkach, powodując niepotrzebny alarm i hamowanie, dlatego kierowca powinien zachować ostrożność za kierownicą.
- ⚠ AEB to funkcja wspomagania kierowcy, więc nie należy nadużywać tego dodatkowego udogodnienia w postaci AEB w celu ryzykownej jazdy. Funkcja ta nie zwalnia kierowcy z obowiązku zwracania uwagi na warunki ruchu drogowego. Jeśli funkcja AEB emituje alarm, kierowca musi w porę użyć hamulca, aby zmniejszyć prędkość samochodu odpowiednio do warunków ruchu drogowego, lub ominąć przeszkodę używając kierownicy.
- ⚠ Kiedy działa funkcja ESP lub świeci lampka awarii systemu, funkcja AEB zostanie wyłączona.
- ⚠ AEB nie może zagwarantować, że w każdych okolicznościach uda się uniknąć kolizji, a kierowca musi przez cały czas zachowywać kontrolę nad samochodem, za co ponosi pełną odpowiedzialność.
- ⚠ Kiedy AEB działa w tle, kierowca nie jest tego świadom, a system nie komunikuje kierowcy wykrywania pojazdu poprzedzającego.
- ⚠ Ulewny deszcz, mgła, śnieg lub błoto mogą osłabić działanie czujników radarowych i kamery. Aby uniknąć zakłóceń ich prawidłowego działania, należy utrzymywać czujniki radarowe i kamerę w czystości.
- ⚠ Kiedy podczas hamowania przez AEB kierowca naciska na pedał hamulca, w sposób oczywisty otwiera przepustnicę lub gwałtownie obraca kierownicą, hamowanie AEB zostaje wstrzymane i system się dezaktywuje.
- ⚠ Jeśli obiekt kamery zostanie pokryty przez ptasie odchody, brud, lód, owady itp., układ ostrzegania i układ pomocniczego hamowania mogą nie zadziałać. Dlatego też surowo zabrania się wykonywania napraw szyby przedniej w pobliżu kamery (w okolicy wewnętrznej lusterka wstecznego). Pęknięcia na szybie przedniej również będą wpływać na działanie kamery, dlatego należy w takim przypadku wymienić całą szybę przednią.
- ⚠ Za podjęcie skutecznego hamowania w właściwym czasie zawsze odpowiada kierowca.
- ⚠ Gdy na kontrolę odstępu między pojazdami wpływ mają czynniki w otoczeniu samochodu, takie jak pole elektryczne, parking podziemny, tunel, wiadukt kolejowy, tory kolejowe, teren budowy, brama z ograniczoną skrajnią itp., parametry detekcji zostaną zakłócone, a skuteczność układów wczesnego ostrzegania i pomocniczego hamowania spadnie, albo wzrośnie częstotliwość błędnych reakcji.
- ⚠ W razie aktywnego hamowania przez system AEB aż do całkowitego zatrzymania w celu uniknięcia kolizji. Po zatrzymaniu się na około 1,5 sekundy system się dezaktywuje i kierowca może przejąć kontrolę nad samochodem.
- ⚠ Skuteczność AEB będzie znacznie ograniczona w przypadku obiektu, który „wcina się” przed samochód, obiektu wykrytego tuż po zmianie pasa ruchu przez samochód i obiektu na ostrym zakręcie.



AEB to wyłącznie funkcja wspomagająca kierowcę. Istnieje ryzyko, że piesi nie zostaną zidentyfikowani ze względu na obiektywne warunki jak niżej:

- nietypowe obiekty takie jak nieruchomi piesi.
- piesi zasłonięci, zlewający się z tłem otoczenia, piesi w deszczu, śniegu, we mgle lub przy słabym oświetleniu.
- piesi przenoszący duże przedmioty lub noszący ubrania, które sprawiają, że ich kontury są niewyraźne.



Podczas załadunku bagażu nie wolno dopuszczać do przekroczenia dopuszczalnej masy całkowitej samochodu oraz dopuszczalnego obciążenia osi przedniej i tylnej; w przeciwnym razie może dojść do uszkodzenia samochodu lub ofiar w ludziach.



Oдноśnie pieszych:

- Aby system wykrywał pieszych, wymagane są następujące cechy charakterystyczne: głowa pieszego, barki, ramiona, nogi, górna i dolna część ciała pieszego oraz normalne ruchy pieszego. Kontury ciała muszą być wyraźnie widoczne i kontrastować z tłem.



System AEB może nie działać w następujących przypadkach:

- system AEB jest wyłączony lub uległ awarii.
- kierowca mocno hamuje.
- system uznaje, że niebezpieczeństwo kolizji ustało.
- samochód utracił stabilność.
- system jest w fazie uruchomienia.
- awaria tablicy wskaźników.
- nie jest włączony bieg D (jazdy).
- prędkość samochodu wykracza poza zakres roboczy.
- pas bezpieczeństwa kierowcy nie jest zapięty.
- kierowca zdecydowanie skręca kierownicą.
- kierowca gwałtownie wciska pedał gazu.
- układ napędowy nie działa.
- awaria ESP lub ręczne wyłączenie ESP.
- czujniki radarowe lub kamera przednia są zabrudzone lub zakryte.

- jazda podczas śnieżyicy lub ulewnego deszczu
  - z przodu jadą wąskie pojazdy (np. motocykle).
  - pojazdy znajdują się zarówno po lewej jak i prawej stronie.
  - jazda w warunkach mocnych odbić sygnału radarów (np. na parkingu wielopoziomowym).
  - pojazd poruszający się w kierunku poprzecznym.
  - z przodu znajduje się nieruchoma przeszkoda (np. zepsuty pojazd).
  - pojazd nadjeżdżający z przeciwka.
  - nie działają żadne światła stopu itp.
- i** Systemu AEB musi zostać wyłączony w następujących przypadkach:
- podczas holowania samochodu.
  - samochód jest testowany na hamowni.
  - kamera przednia lub czujniki radarowe są uszkodzone.
  - zadziałanie siły zewnętrznej na czujnik radarowy (np. uderzenie w tył samochodu).





### Jazda nocą

#### Światła zewnętrzne

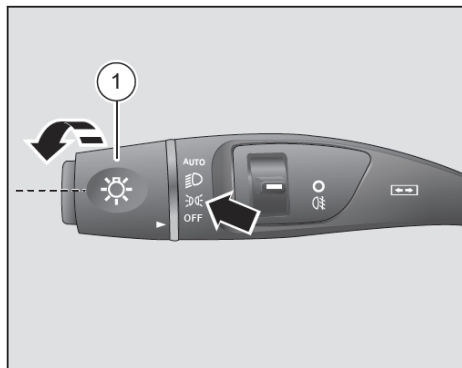

#### Światła pozycyjne

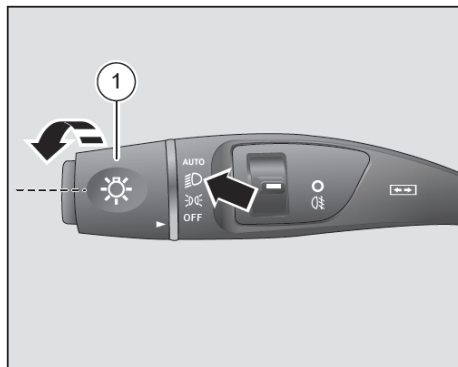

Obrócić pokrętkę przełącznika świateł ①. Kiedy znak  na pokrętle przełącznika świateł zostanie ustawiony naprzeciw znaku  włączą się przednie i tylne światła pozycyjne, oświetlenie tylnej tablicy rejestracyjnej, podświetlenie stacyjki i kontrolka świateł pozycyjnych na zestawie wskaźników, a zgasną, gdy pokrętko zostanie obrócone z powrotem w położenie OFF [WYŁ].

#### Światła mijania



Gdy przycisk Start/Stop znajduje się w trybie „RUN [WŁ]”, po obroceniu pokrętki przełącznika świateł tak, aby znak  na pokrętle przełącznika świateł ① został ustawiony naprzeciw znaku , zapalą się światła przednie, a zgasną, gdy pokrętko zostanie obrócone z powrotem w położenie OFF [WYŁ].

#### Światła drogowe

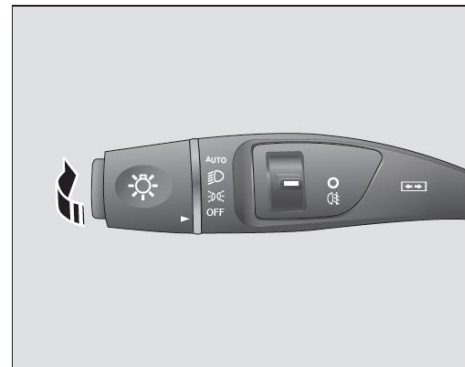

Aby włączyć światła drogowe, kiedy palą się światła mijania, należy popchnąć dźwignię przełącznika świateł do przodu, a następnie, aby wyłączyć światła drogowe, pociągnąć dźwignię przełącznika świateł do tyłu.

## Ostrzeżenie światłami drogowymi

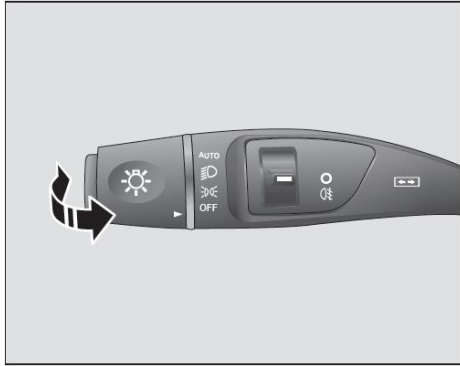

Pociągnąć dźwignię przełącznika świateł do tyłu, wtedy włączą się światła drogowe. Po zwolnieniu dźwignia przełącznika świateł cofnie się automatycznie, a światła drogowe zgasną, ostrzegając kierowców i pieszych z przodu

## Światła automatyczne.

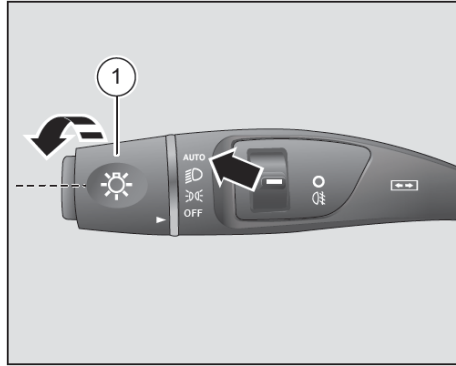

Gdy przycisk Start/Stop znajduje się w trybie „RUN [WŁ]”, należy obrócić pokrętko ① przełącznika świateł tak, aby znak  na pokrętle przełącznika i znak **AUTO** były naprzeciwko siebie. Światła przednie będą się teraz włączać automatycznie, kiedy na zewnątrz zrobi się ciemno (np. w nocy lub podczas jazdy w tunelu) itp.) chyba że pokrętko przełącznika świateł powróci do położenia OFF [WYŁ].

## Kierunkowskazy

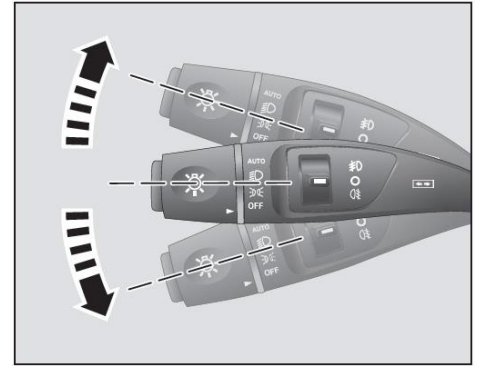

Pociągnąć dźwignię przełącznika świateł do końca w dół lub w górę, wtedy odpowiedni kierunkowskaz zacznie migać, czemu towarzyszy tykający sygnał dźwiękowy.

Po zakończeniu manewru skręcania dźwignia przełącznika powróci automatycznie do wyjściowego położenia wraz z kierownicą, a kierunkowskaz zgaśnie.

### Krótki sygnał zmiany pasa ruchu

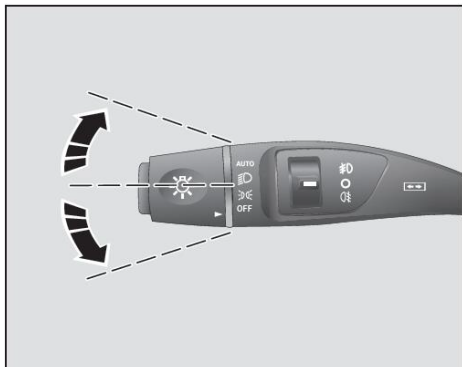



Delikatnie popchnąć dźwignię przełącznika świateł w dół lub w górę, a następnie ją zwolnić, wtedy powraca ona automatycznie w położenie wyjściowe, a odpowiedni kierunkowskaz miga 3 razy wraz z tykającym sygnałem dźwiękowym.

 Po zakończeniu zmiany kierunku jazdy lub pasa ruchu należy się upewnić, czy dźwignia przełącznika świateł powróciła w położenie wyjściowe; jeśli nie, należy przywrócić to położenie ręcznie.

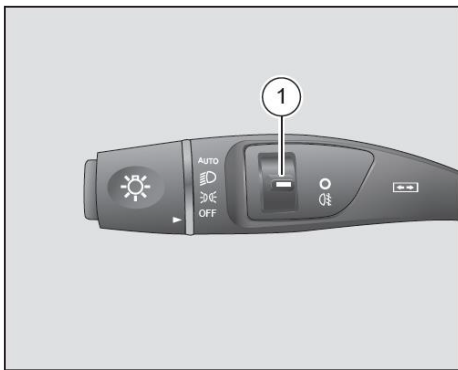
### Przełącznik tylnych świateł przeciwmgielnych



Gdy przycisk Start/Stop jest w trybie „RUN [WŁ]”, a pokrętło przełącznika świateł znajduje się w położeniu  lub położeniu , tylne światło przeciwmgielne włączy się, jeśli dźwignia przełącznika ① zostanie pociągnięta w dół. Aby wyłączyć tylne światło przeciwmgielne należy ponownie pociągnąć w dół dźwignię przełącznika świateł przeciwmgielnych ①.

 To światło przeciwmgielne powinno być włączane tylko w przypadku deszczu, mgły, śniegu lub słabej widoczności.

### Ręczna regulacja reflektorów

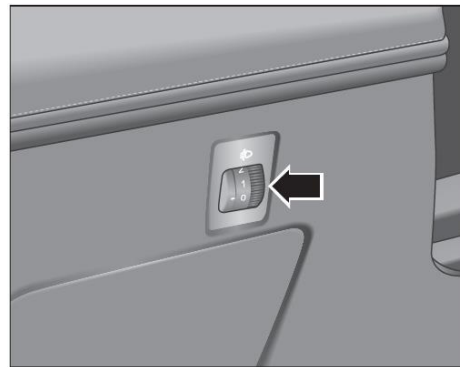

Na kąt świecenia świateł mijania wpływa rozkład masy pasażerów i bagażu wewnątrz samochodu. Regulacja nachylenia reflektorów w celu uzyskania właściwego kąta oświetlenia drogi światłami mijania pozwala zapewnić kierowcy wystarczające oświetlenie drogi przed samochodem bez oślepiania innych użytkowników dróg.

W celu właściwego wypoziomowania reflektorów należy użyć przełącznika ALS.

## Funkcja świateł automatycznych

Gdy przełącznik świateł znajduje się w położeniu AUTO, światła samochodu zapalają się odpowiednio do jasności oświetlenia w otoczeniu po tym jak nastąpi odryglowanie drzwi pilotem.

## Sygnał hamowania awaryjnego

Kiedy dochodzi do nagłego hamowania przy prędkości samochodu przekraczającej 50 km/h światła stopu będą migać.

Kiedy przy prędkości samochodu przekraczającej 70 km/h dochodzi do nagłego hamowania, które trwa 1 s lub dłużej aż do momentu spadku prędkości samochodu poniżej 10 km/h, automatycznie włączą się światła awaryjne. Po tym czasie, gdy prędkość samochodu wzrośnie powyżej 20 km/h na czas nie krótszy niż 5 sekund, światła awaryjne zgasną automatycznie. Światła awaryjne można również wyłączyć ręcznie za pomocą przełącznika świateł awaryjnych.

## Alert pozostawienia włączonych świateł w samochodzie

Gdy przycisk Start/Stop znajduje się w trybie „OFF [WYŁ]”, przełącznik świateł znajduje się w położeniu świateł pozycyjnych lub świateł mijania, a światła pozycyjne samochodu są włączone, po otwarciu drzwi kierowcy tablica wskaźników emituje alert, że światła nie zostały wyłączone.

## Oświetlanie podejścia do domu.

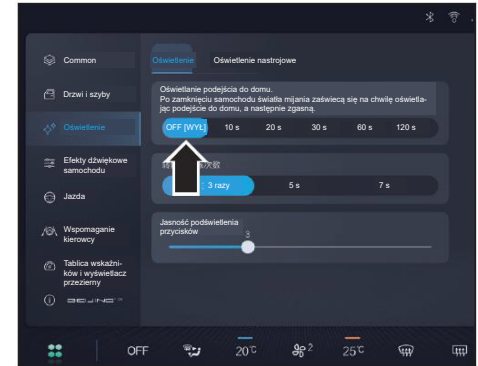

Funkcja oświetlania podejścia do domu pozwala zapewnić użytkownikom opóźnienie czasowe wyłączenia oświetlenia. Włączyć/wyłączyć funkcję oświetlania podejścia do domu oraz ustawić czas opóźnienia można za pomocą środkowego ekranu dotykowego.

Po przełączeniu przycisku Start/Stop z trybu „RUN [WŁ]” w tryb „OFF [WYŁ]”, należy w ciągu minuty podnieść dźwignię przełącznika świateł w kierunku kierownicy, wtedy funkcja oświetlania podejścia do domu zostanie włączona, a światła mijania pozostaną włączone przez określony czas, a następnie zgasną.

## Czynności związane z prowadzeniem samochodu

**i** Włączanie/wyłączanie funkcji oświetlenia podejścia do domu oraz ustawianie czasu oświetlenia odbywa się za pomocą środkowego ekranu dotykowego.

**i** Przy aktywnej funkcji oświetlenia podejścia do domu, w ciągu 5 minut oświetlenie można ponownie włączyć przyciskiem ryglowania drzwi na pilocie.

### Oświetlenie podejścia do domu

Kiedy pokrętko przełącznika świateł znajduje się w położeniu AUTO, wtedy po przełączeniu przycisku Start/Stop z trybu „RUN [WŁ]” w tryb „OFF [WYŁ]” i otwarciu drzwi kierowcy w ciągu jednej minuty, system włączy światła odpowiednio do warunków oświetlenia panujących w otoczeniu.

### IHA\*

Gdy oświetlenie samochodu jest włączone, funkcja IHA ocenia za pomocą kamery bieżącą sytuację na drodze i steruje automatycznym przełączaniem świateł mijania i drogowych. System jest w stanie określić, czy inne pojazdy znajdują się w pasach ruchu w przeciwnym i w tym samym kierunku, po czym zmienić światła mijania na drogowe i odwrotnie w zależności od przypadku.

### Włączanie/wyłączanie funkcji inteligentnych świateł drogowych

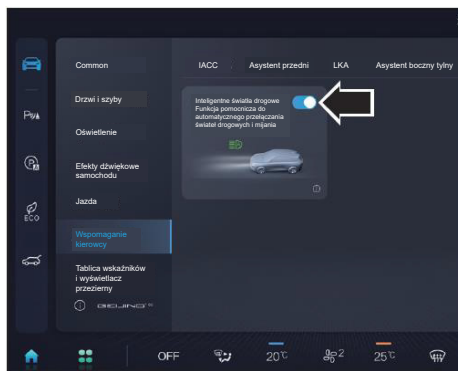

Funkcję inteligentnych świateł drogowych można włączać i wyłączać za pomocą środkowego ekranu dotykowego.

Po włączeniu tej funkcji, przy dźwigni świateł ustawionej w położeniu AUTO i włączonych światłach mijania, o ile prędkość samochodu jest większa niż 40 km/h, system będzie automatycznie przełączał światła przednie między światłami mijania i światłami drogowymi. Pali

się wtedy kontrolka  inteligentnych świateł drogowych (gdy prędkość samochodu spada poniżej 20 km/h, system automatycznie włącza światła mijania).

Po włączeniu tej funkcji kierowca może również ręcznie przełączać światła przednie między światłami drogowymi i światłami mijania.

### Automatyczne włączanie i wyłączanie świateł drogowych

Gdy kamera wykryje, że z przodu nie ma pojazdów ani świateł ulicznych, funkcja ta automatycznie uruchomi światła drogowe, po czym zapali się kontrolka  świateł drogowych na tablicy wskaźników.

Gdy kamera wykryje pojazd przed samochodem lub jasne oświetlenie otoczenia, funkcja automatycznie wyłącza światła drogowe i gaśnie kontrolka  świateł drogowych na tablicy wskaźników.

Gdy kamera wykryje, że pojazd znajdujący się przed samochodem zniknął, światła drogowe zostaną na powrót włączone.

 Funkcja IHA jest funkcją pomocniczą i nie można na niej polegać w każdych warunkach jazdy. Kierowca musi zachować kontrolę nad samochodem i prowadzić samochód ostrożnie.

 Gdy kamera jest zabrudzona, zasłonięta lub niesprawna, funkcja HMA nie będzie działać dobrze lub wcale.

 Zmiany świateł są wstrzymywane, gdy samochód znajduje się w bardzo dynamicznym stanie, na przykład gdy aktywny jest układ ABS lub ESP.

 Gdy kierowca włączy światła przeciwmgielne, kierunkowskazy lub zrobi ostry skręt, zmiana świateł zostanie wstrzymana.

 Zastosowanie szyby przedniej innej niż oryginalna szyba BAIC MOTOR wpłynie niekorzystnie na działanie IHA.

 System IHA ma pewne ograniczenia w zakresie rozpoznawania otoczenia za pomocą kamery. Kierowca musi ręcznie dostosować oświetlenie samochodu do aktualnego oświetlenia, widoczności i warunków drogowych w następujących sytuacjach:

- jazda we mgle lub ulewnym deszczu.
- jazda po zaśnieżonych lub błotnistych drogach.
- jazda podczas mroźnej i deszczowej pogody; jazda po słabo oświetlonych ulicach.
- na jezdni lub obok drogi są piesi.
- w pobliżu drogi znajdują się obiekty odbłaskowe, takie jak tablice informacyjne.
- lampy nadjeżdżającego pojazdu są zasłonięte przez płoty, krzewy, bariery itp.
- pokonywanie wierzchołka wzniesienia lub jazda wyboistą drogą.
- na ostrych zakrętach, jeśli światła nadjeżdżającego pojazdu są zasłonięte (np. przez barierę rozdzielającą).

## Jazda w deszczowe dni

### Wycieraczka szyby przedniej

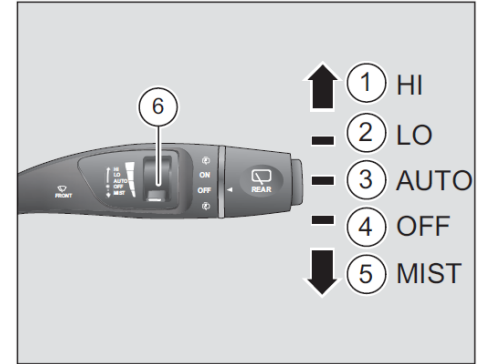

- ① HI: szybka praca wycieraczek
- ② LO: wolna praca wycieraczek
- ③ AUTO: automatyczne praca wycieraczek

W tym położeniu czułość automatycznego czujnika natężenia światła można zmieniać dźwignką regulacji tempa automatycznej pracy wycieraczek, co pozwala dostosować częstotliwość pracy wycieraczek do intensywności opadów.

- ④ OFF: wycieraczki wyłączone

## Czynności związane z prowadzeniem samochodu

### ⑤ MIST: pojedyncze przetarcie

W celu jednokrotnego przetarcia szyby przedniej przez wycieraczki należy pociągnąć dźwignię przełącznika wycieraczek w górę, do położenia MIST, po zwolnieniu powróci ona automatycznie do pierwotnego położenia; można też pociągnąć dźwignię przełącznika wycieraczek w górę, do położenia MIST i przytrzymać. Wycieraczki będą pracować, aż do zwolnienia dźwigni.

### ⑥ Dźwignienka regulacji tempa automatycznej pracy wycieraczek

**i** Gdy system wykryje opady deszczu kiedy bezkluczykowy przycisk Start/Stop znajduje się w trybie „RUN [WŁ]”, a przełącznik wycieraczek znajduje się w położeniu „AUTO”, wtedy wycieraczki szyby przedniej zostaną automatycznie włączone, a prędkość wycieraczek będzie się zmieniać odpowiednio do intensywności opadów deszczu.

**i** Gdy dźwignia przełącznika wycieraczek znajduje się w położeniu „LO” (wolna praca wycieraczek) lub „HI” (szybka praca wycieraczek), wycieraczki szyby przedniej pracują ze stałą prędkością, a funkcja automatycznego wykrywania deszczu nie działa.

**👁** Jeśli wycieranie szyby ma się odbywać w niskich temperaturach, należy dopilnować, aby pióro wycieraczki nie było przymarznięte do przedniej szyby.

**👁** W celu zapewnienia bezpieczeństwa jazdy w ekstremalnych warunkach, np. podczas jazdy drogą ekspresową w deszczowe dni, kiedy pojazdy jadące sąsiednim pasem będą tworzyć rozbryzgi lub mgłę wodną, zaleca się, aby kierowca ręcznie ustawił dźwignię przełącznika wycieraczek w położenie „HI” (szybka praca wycieraczek).

**👁** Zimą śnieg i lód z ramion i piór wycieraczek powinny być zawczasu usunięte, to samo dotyczy szyb w miejscach, gdzie pracują wycieraczki.

**👁** W razie mycia samochodu na myjni automatycznej nie ustawiać dźwigni przełącznika wycieraczek w położeniu „AUTO”; w przeciwnym razie wycieraczki mogą ulec uszkodzeniu. Kiedy nie ma potrzeby korzystania z nich, wycieraczki powinny być wyłączone.

**i** Wycieraczki i spryskiwacze będą działać tylko wtedy, gdy przycisk Start/Stop znajduje się w trybie „RUN [WŁ]”. Jeśli podczas pracy wycieraczek przycisk Start/Stop wyjdzie z trybu „RUN [WŁ]”, wycieraczki natychmiast przerywają pracę. Powrócą one do pozycji wyjściowej, aż do następnego włączenia trybu „RUN [WŁ]”.

**👁** Wycieranie szyby na sucho bez wody jest zabronione; jeśli szyba przednia jest sucha należy najpierw użyć spryskiwacza, a dopiero potem wycieraczek.

## Czujnik deszczu/natężenia światła

Czujnik deszczu/natężenia światła znajduje się na przedniej szybie, w pobliżu wewnętrznego lusterka wstecznego. Jeśli czujnik jest pokryty błotem, olejem, kurzem itp., tryb „AUTO” wycieraczek, światła automatyczne i szyberdach mogą nie działać prawidłowo. Jeśli nad czujnikiem deszczu/natężenia światła pojawi się silne światło, światło podczerwone, jakies obiekty itp., może wtedy nastąpić uruchomienie wycieraczek.

## Spryskiwacz szyby przedniej

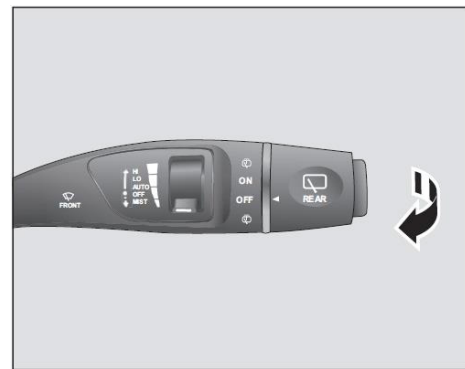

Gdy przycisk Start/Stop znajduje się w trybie „RUN [WŁ]”, pociągnąć dźwignię przełącznika wycieraczek do tyłu, wtedy silnik spryskiwacza zacznie działać, a dysze spryskają wodą przednią szybę.

Aby zatrzymać spryskiwanie należy zwolnić dźwignię. Wycieraczki szyby przedniej przetrą ją kilkukrotnie, a następnie zatrzymają się automatycznie.

**i** Spryskiwacz rozpyla płyn maksymalnie przez 12 sekund, a następnie wyłącza się automatycznie.

### Wycieraczka szyby tylnej

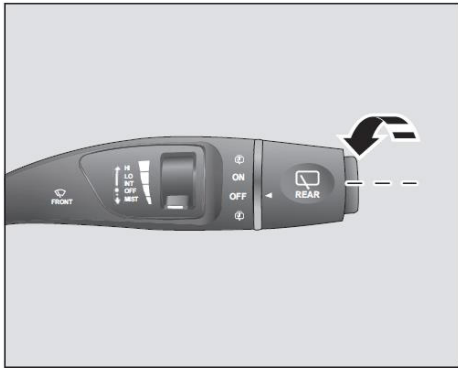



Pokrętko przełącznika wycieraczki szyby tylnej:

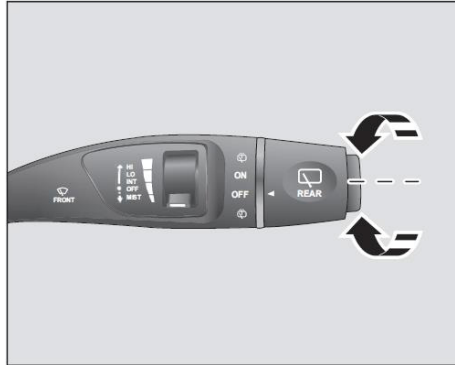

Po obróceniu pokrętki wycieraczki szyby tylnej do góry w położenie „ON [WŁ]”, wycieraczka szyby tylnej zostanie włączona i będzie pracować z określoną częstotliwością. Aby ją zatrzymać należy obrócić pokrętko w położenie „OFF [WYŁ]”.

Przy włączonych wycieraczkach szyby przedniej wystarczy przełączyć bieg na „R” na dłużej niż jedną sekundę, wtedy wycieraczka szyby tylnej zostanie włączona automatycznie.

**i** Po otwarciu pokrywy bagażnika wycieraczka szyby tylnej wyłącza się.



Gdy wycieraczka tylna jest włączona, można obrócić pokrętko wycieraczki tylnej do góry tak, aby znak  na pokrętle zwrócił się z , wtedy dysza spryskiwacza spryska płynem szybę tylną. Po zwolnieniu pokrętki wycieraczki, powraca ona automatycznie do położenia wyjściowego, a spryskiwacz przestaje rozpylać płyn.

Gdy wycieraczka szyby tylnej jest wyłączona, można obrócić pokrętko wycieraczki tylnej w dół tak, aby znak  na pokrętle zwrócił się z .

wtedy dysza spryskiwacza spryska płynem szybę tylną. Po zwolnieniu pokrętki wycieraczki powróci ono automatycznie do położenia **OFF**, spryskiwacz przestanie rozpylać płyn, a wycieraczka tylna wykona jeszcze kilka cykli wycierania, po czym zatrzyma się automatycznie.

**i** Po otwarciu pokrywy bagażnika wycieraczka szyby tylnej nie będzie działać. Aktualnie ustawione działanie wycieraczki szyby tylnej zostanie wznowione po upływie 5 sekund od zamknięcia pokrywy bagażnika.

### Jazda podczas opadów deszczu

Kiedy pada deszcz widoczność jest pogorszona, szyby są zamglone, a droga jest śliska, dlatego należy jechać ostrożnie.

- Ulewny deszcz pogarsza widoczność. Można wtedy podczas jazdy włączyć światła przednie, światła przeciwmgienne i światła awaryjne.
- Woda na powierzchni hamulców osłabia skuteczność hamowania, dlatego podczas jazdy w deszczowe dni konieczne jest zwiększenie odległości i zmniejszenie prędkości samochodu.
- Gdy pada deszcz nie należy jeździć po drogach z dużą prędkością, ponieważ im wyższa prędkość samochodu, tym łatwiej jest doprowadzić do poślizgu z powodu wody między oponami a drogą.





## Czynności związane z prowadzeniem samochodu

 Podczas jazdy po śliskiej nawierzchni gwałtowne hamowanie, gwałtowne przyspieszanie i gwałtowne skręcanie mogą powodować poślizg opon zmniejszając przyczepność samochodu, co może być przyczyną wypadku.

### Przejeżdżanie przez przeszkody wodne

 Należy pamiętać o falach wody wywoływanych przez pojazdy poprzedzające lub nadjeżdżające z przeciwka, które mogą spowodować przekroczenie dopuszczalnej głębokości wody. Gdy woda sięga podwozia, nie należy na siłę jej pokonywać.

 Nie otwierać żadnych drzwi podczas przejeżdżania przez przeszkody wodne. W przeciwnym razie woda może dostać się do samochodu i uszkodzić układy elektroniczne samochodu i jego wyposażenie.

 Pod żadnym pozorem nie należy przyspieszać przed pokonywaniem przeszkody wodnej. Zawierania powstałe w wyniku przyspieszania mogą doprowadzić do przedostania się wody do samochodu i spowodować uszkodzenie silnika i innych podzespołów.

 Podczas przejeżdżania przez przeszkody wodne nie należy na siłę uruchamiać ponownie silnika po jego zgaśnięciu, ponieważ może to spowodować zassanie z powietrzem wody, a wtedy takie ponowne uruchomienie spowoduje nieodwracalne uszkodzenie silnika.

W przypadku konieczności pokonania odcinka drogi z przeszkodą wodną należy zwrócić uwagę na następujące środki ostrożności:

- przed wjechaniem do wody należy prawidłowo oszacować lub rozpoznać głębokość przeszkody wodnej i jej charakter. Nie wolno na siłę pokonywać przeszkody wodnej w niewiadomych warunkach.
- włączyć niski bieg i unikać pracy na wysokich obrotach.
- wybrać płaskie miejsce, po czym płynnie i powoli przejechać przez rozlewisko w tempie chodu pieszego.
- podczas jazdy przez wodę nie zatrzymywać samochodu i nie wyłączać silnika.
- po przejechaniu przez wodę należy nacisnąć kilka razy pedał hamulca, aby osuszyć hamulce i przywrócić siłę hamowania.
- po pokonaniu przeszkody wodnej należy bezzwłocznie usunąć błoto z bieżnika opon.
- słona woda wywołuje korozję, dlatego części samochodu, które były zanurzone w słonej wodzie należy spłukać czystą wodą.

## Jazda zimą

### Podstawowe zasady jazdy w warunkach zimowych

 Podczas usuwania szronu z szyby tylnej należy uważać, aby nie uszkodzić jej uszczelki i plastikowych elementów wokół.

 Podczas jazdy po śliskiej nawierzchni należy zachować szczególną ostrożność. Unikać gwałtownego przyspieszania, gwałtownych skrętów i hamowania awaryjnego. Nie używać tempomatu.

 Przed nadejściem zimy należy udać się do autoryzowanego dealera BAIC MOTOR w celu przedzimowej obsługi technicznej.

 Na śliskiej nawierzchni próba zwiększenia efektu hamowania silnikiem poprzez zmianę biegu na niższy może skutkować utratą przyczepności, zwiększając ryzyko poślizgu i wypadku.

 Jeśli pracuje silnik lub dodatkowy układ ogrzewania należy dopilnować, aby okolice rury wydechowej i samochodu były wolne od śniegu i lodu. Ma to na celu zapewnienie dopływu odpowiedniej ilości świeżego powietrza do samochodu.

 Jeśli rura wydechowa jest zablokowana lub źle odpowietrzana, do wnętrza samochodu mogą dostawać się toksyczne gazy, takie jak tlenek węgla (CO). Szczególnie, gdy samochód jest uwięziony w śniegu, istnieje wtedy ryzyko śmiertelnego zatrucia.

**i** Przy temperaturze otoczenia wynoszącej -20 °C i niższej nie uruchamiać silnika bez ustawienia dźwigni zmiany biegów w pozycji innej niż P; w przeciwnym razie tablica wskaźników wyświetli komunikat „Proszę uruchomić silnik”.

### Przygotowania przed zimą:

1. Należy z wyprzedzeniem wymienić olej/płyn na zimowe:
  - należy dobrać olej o lepkości właściwej dla niskich temperatur;
  - należy dobrać płyn do chłodziw właściwy dla niskich temperatur;
  - należy używać nie zamarzającego płynu do spryskiwaczy właściwego dla niskich temperatur.
2. Sprawdzić opony i dopilnować, aby głębokość bieżnika opony była wystarczająca;
3. W razie potrzeby zakupić komplet łańcuchów antypoślizgowych na koła przednie;
4. Dopilnować, aby akumulator był sprawny;
5. W zależności od warunków w danej lokalizacji zaleca się wożenie w samochodzie niezbędnych materiałów awaryjnych: skrobaczek do śniegu i lodu, migających świateł, łopat, kabli rozruchowych, pompki itp.

### Przed rozpoczęciem jazdy:

1. Nie otwierać zamrożonego okna ani nie przesuwac na siłę wycieraczki szyby przedniej, użyć ciepłej wody do odmrożenia zamrożonej części i natychmiast wytrzeć wodę, aby zapobiec ponownemu zamrożeniu;
2. Usunąć lód i śnieg z nadkoli.

### Podczas jazdy:

Jeśli silnik pozostawał zimny przez długi czas (np. przez całą noc), samochód może reagować z opóźnieniem na ustawienie dźwigni zmiany biegów w pozycji D zaraz po uruchomieniu. Zjawisko to jest odczuwalne tylko po uruchomieniu zimnego silnika i znika po jego rozgrzaniu.

Nie wolno wciskać pedału gazu podczas tego opóźnienia po rozruchu. Gwałtowne otwarcie przepustnicy może spowodować uszkodzenie skrzyni biegów.

Należy łagodnie ruszać z miejsca i prowadzić samochód z prędkością odpowiednią do warunków drogowych.

### Podczas parkowania:

Podczas parkowania na płaskim podłożu przełączyć bieg na „P” oraz pamiętać o zaciągnięciu hamulca postojowego.



Podczas parkowania na stromej jezdni hamulec postojowy musi być zaciągnięty.

### Łańcuchy na koła

Nie zakładać na koła łańcuchów, które nie mają autoryzacji BAIC MOTOR. Nieodpowiednie łańcuchy śnieżne na kołach mogą uszkodzić opony, obręcze, hamulce oraz nadwozie samochodu. Podczas korzystania z łańcuchów należy zwrócić uwagę na następujące kwestie:

- łańcuchy można zakładać tylko na koła napędowe (koła przednie);
- należy przestrzegać instrukcji montażu łańcuchów i ograniczeń prędkości samochodu dla różnych warunków drogowych;
- aby uniknąć uszkodzenia opon i nadmiernej zużycia łańcuchów, należy zdjąć łańcuchy z kół podczas jazdy po bezśnieżnej drodze.

### Opony zimowe

**i** Opony zimowe mogą znacznie poprawić stabilność prowadzenia samochodu podczas jazdy po zaśnieżonej i oblodzonej drodze. Zaleca się wymianę opon na zimowe, gdy temperatura jest niższa niż  $-7^{\circ}\text{C}$ .

**⚠** Jeśli maksymalna dopuszczalna prędkość dla zamontowanych opon zimowych jest niższa od maksymalnej prędkości samochodu, odpowiednie etykiety ostrzegawcze muszą być umieszczone w zasięgu wzroku kierowcy.

**⚠** Prędkość samochodu nie może przekraczać maksymalnej dopuszczalnej prędkości określonej dla opon zimowych. Jeśli prędkość samochodu przekroczy maksymalną dopuszczalną prędkość określoną dla opon zimowych, opony te mogą nagle ulec rozszczelnieniu, rozwarstwieniu, a nawet pęknięć, co może być przyczyną wypadku.

Zaleca się stosowanie opon zimowych tego samego rozmiaru, co oryginalne opony, przy czym wymienione muszą być opony na wszystkich czterech kołach.

Zamontowanie opon zimowych może znacznie poprawić stabilność prowadzenia samochodu w warunkach zimowych.

Gdy temperatura wzrośnie powyżej  $7^{\circ}\text{C}$ , należy natychmiast zmienić opony na letnie, ponieważ podczas jazdy po bezśnieżnych drogach przyczepność opon letnich jest lepsza niż opon zimowych.

### Jazda w szczególnych warunkach drogowych

#### Długa jazda w górę wzniesienia

Podczas pokonywania długiego odcinka pod górę należy nieco zmniejszyć nacisk na pedał gazu przed dotarciem na szczyt wzniesienia, aby na jego wierzchołku wykorzystała bezwładność samochodu. Wcześniejsze zmniejszenie nacisku na pedał gazu pozwala zapobiec wypadkom spowodowanym utratą przyczepności.

#### Długa jazda po stromej jezdni

Jadąc w dół po długiej i stromej jezdni, należy zmniejszyć prędkość i zredukować bieg. Nadmierne używanie hamulca doprowadzi do jego przegrzania i zakłóceń w jego działaniu.

Długotrwałe naciskanie pedału hamulca (nawet jeśli nacisk wywierany na pedał hamulca jest niewielki) może spowodować przegrzanie hamulca, szybsze jego zużycie, a nawet awarię.

**⚠** Aby uniknąć wypadków spowodowanych brakiem wspomagania układu hamulcowego i wspomagania kierownicy, nie wolno wykorzystywać bezwładności samochodu do jazdy na biegu neutralnym lub z wyłączonym silnikiem.

### Ważne kwestie dot. techniki jazdy

#### Reguły dot. okresu docierania

Nowy samochód, zanim będzie mógł być normalnie użytkowany, powinien zostać dotarty na początkowym etapie użytkowania w celu zwiększenia okresu jego używalności. Poniżej przedstawiono reguły dot. okresu docierania:

- przebieg okresu docierania: 2500 km.
- należy jeździć po możliwie dobrych drogach i z niewielkim obciążeniem.
- nie należy przekraczać 80% maksymalnej prędkości samochodu.
- nie naciskać pedału gazu do końca w celu gwałtownego przyspieszania.
- unikać hamowania awaryjnego podczas pierwszych 500 km przebiegu.
- w okresie docierania nie należy przez długi czas utrzymywać stałej prędkości obrotowej silnika.
- należy ściśle przestrzegać procedur obsługi i dbać o sprawność silnika. Należy dokładnie przeprowadzać codzienną obsługę techniczną samochodu, często go sprawdzać, zwracać uwagę na zmiany poziomu hałasu i temperatury każdego z pracujących podzespołów.

### Docieranie silnika

Zgodne z wymaganiami dotarcie silnika może nie tylko przedłużyć jego żywotność, ale także zmniejszyć zużycie paliwa. Nowy silnik lub silnik po remoncie kapitalnym musi zostać dotarty zanim będzie normalnie użytkowany, przy czym w okresie docierania muszą być spełnione następujące wymagania:

- należy unikać wysokich prędkości obrotowych silnika i nie przekraczać 80% prędkości maksymalnej.
- nie holować innych pojazdów.

Po przejechaniu 1000-2500 km prędkości obrotowe silnika i prędkość samochodu mogą być stopniowo zwiększane do maksymalnego dopuszczalnego poziomu.

W początkowej fazie docierania wewnętrzne opory tarcia w silniku są znacznie większe niż po dotarciu, a zużycie oleju może być wyższe niż normalnie, więc poziom oleju silnikowego powinien być regularnie sprawdzany.

Docieranie pozwala osiągnąć najlepsze dopasowanie wszystkich ruchomych części silnika.

### Docieranie opon i klocków hamulcowych

Aby dotrzeć nowe opony, w ciągu pierwszych 500 km należy jeździć samochodem z umiarkowaną prędkością.

W ciągu pierwszych 500 km nowe klocki i tarcze hamulcowa nie osiągają najlepszej siły tarcia, dlatego należy unikać hamowania awaryjnego i zachowywać odstępy wystarczające do bezpiecznego hamowania.

 Środków ostrożności dotyczących docierania należy również przestrzegać w przypadku wymiany silnika lub innych podzespołów układu napędowego samochodu.

 Nowe opony i klocki hamulcowe, które nie zostały dotarte nie zapewniają najlepszej przyczepności i siły tarcia, dlatego przez pierwszych 500 km należy jeździć ostrożnie, aby uniknąć wypadków.

 Po wymianie klocków hamulcowych na nowe muszą one również zostać dotarte zgodnie z powyższymi wymaganiami.

 Należy zachowywać odpowiedni odstęp od innych pojazdów podczas jazdy, aby w porę reagować na sytuacje wymagające nagłego hamowania. W tym okresie opony i klocki hamulcowe nie są jeszcze dotarte, więc przyczepność i siła tarcia nie są najlepsze, co łatwo może stać się przyczyną wypadku drogowego.

### Podstawowe zasady używania hamulca

Nie wolno używać pedału hamulca w charakterze podnóżka. Opieranie stopy na pedale hamulca podczas jazdy może spowodować przegrzanie układu hamulcowego. Spowoduje to wydłużenie drogi hamowania, może nawet spowodować nieprawidłowe działanie układu hamulcowego, co stwarza ryzyko wypadku.

Podczas jazdy nie naciskać jednocześnie pedału hamulca i pedału gazu.

Ciągłe naciskanie pedału hamulca może spowodować nadmierne i przedwczesne zużycie klocków hamulcowych.

### Zasady jazdy ekonomicznej

- Należy utrzymywać prawidłowe ciśnienie w oponach. Niedostateczne ciśnienie w oponach może spowodować zużycie opon i nadmierne zużycie paliwa.
- Należy dbać o dokładną regulację zbieżności kół; w przeciwnym razie następować będzie zbyt szybkie zużycie opon, a także zwiększy się obciążenie silnika i zużycie paliwa.
- Nie należy wozić niepotrzebnych rzeczy w samochodzie. Nadmiar ładunku powoduje zwiększenie obciążenia silnika, co skutkuje zwiększonym zużyciem paliwa.

## Czynności związane z prowadzeniem samochodu

- Przyspieszać należy powoli i płynnie, unikając gwałtownych zrywów. Wybrać odpowiedni bieg w zależności od prędkości jazdy, unikać jazdy z dużą prędkością z niskim biegiem.
- Nie kłaść stóp na pedale hamulca; w przeciwnym razie dojdzie do przedwczesnego zużycia klocków hamulcowych, przegrzania układu hamulcowego i nadmiernego zużycia paliwa.
- W razie bocznych porywów wiatru należy jechać z niewielką prędkością, dzięki temu łatwiej będzie panować nad samochodem.
- Należy unikać uderzania w krawężniki podczas jazdy. Podczas jazdy po nierównych drogach należy zmniejszyć prędkość samochodu.
- Po uruchomieniu zimnego silnika należy przez kilka minut jechać powoli i poczekać, aż silnik się rozgrzeje, po czym można przyspieszyć. Zwykle nie jest konieczne rozgrzewanie silnika na postoju.
- Podczas jazdy z dużą prędkością nie należy uchylać szyb.
- Należy racjonalnie używać klimatyzacji, a także ograniczyć korzystanie z urządzeń elektrycznych o dużej mocy, np. audio i innych.
- Podczas dłuższego postoju silnik należy wyłączyć, aby uniknąć długotrwałej pracy silnika na biegu jałowym.
- W miarę możliwości unikać korków lub zatłoczonych ulic i unikać wielokrotnego przyspieszania i hamowania. Jazda techniką start-stop to marnotrawstwo paliwa. Należy unikać niepotrzebnych postojów i hamowania oraz utrzymywać płynność jazdy. Aby zmniejszyć liczbę przystanków należy jechać w tempie zmiany świateł sygnalizatorów. Można próbować wybierania tras bez sygnalizacji świetlnej. Aby uniknąć hamowania awaryjnego podczas jazdy należy utrzymywać odpowiedni odstęp do poprzedzającego pojazdu, pozwala to również zmniejszyć zużycie hamulców.
- Należy unikać zabrudzenia podwozia samochodu, np. błotem, co pozwoli nie tylko zmniejszyć masę samochodu, ale również zapobiec korozji. Należy dbać o samochód i utrzymywać go w dobrym stanie technicznym. Zanieczyszczony filtr powietrza, nieprawidłowy luz zaworowy, zanieczyszczone świece zapłonowe, brudny olej i smary powodują obniżenie sprawności silnika i wzrost zużycia paliwa. Aby wydłużyć żywotność wszystkich części i komponentów oraz obniżyć koszty eksploatacji, należy dbać o regularną obsługę techniczną samochodu. W razie częstej jazdy w złych warunkach, należy skrócić przebieg i okres międzyobsługi.
- Podczas mycia samochodu lub jazdy przez głębokie rozlewiska wodne hamulce mogą ulec zamoczeniu. Podczas późniejszej jazdy należy jechać z niewielką prędkością, delikatnie używając kilkakrotnie pedału hamulca, aby szybko osuszyć hamulce. Należy prowadzić samochód ostrożnie. Jeśli hamulec nadal nie zapewnia bezpiecznego hamowania, należy w bezpiecznym miejscu zatrzymać samochód i skontaktować się z autoryzowanym dealerm BAIC MOTOR w celu uzyskania pomocy.



Przed rozpoczęciem jazdy należy pamiętać o zwolnieniu hamulca postojowego.



Należy zachować ostrożność podczas przyspieszania, zmiany biegu na wyższy, zmiany biegu na niższy lub hamowania na śliskiej drodze. Nagłe przyspieszanie lub hamowanie silnikiem może spowodować poślizg samochodu lub buksowanie kół.



Podczas jazdy nie wolno kłaść stopy na pedale hamulca; w przeciwnym razie dojdzie do przegrzania klocków hamulcowych, ich niepotrzebnego zużycia oraz marnotrawstwa paliwa.

 Aby nie zamoczyć hamulców należy podczas jazdy unikać głębokich rozlewisk wodnych na drogach.

### Klapka wlewu paliwa

#### Otwieranie klapki wlewu paliwa



W celu otwarcia klapki wlewu paliwa należy nacisnąć tylną jej część przy odryglowanych wszystkich zamkach samochodu.

### Tankowanie paliwa

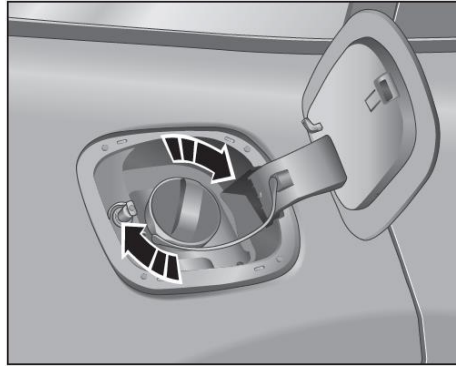

Aby zatankować paliwo, należy powoli odkręcić korek wlewu paliwa w kierunku przeciwnym do ruchu wskazówek zegara i przytrzymać go chwilę przy wlewie, aby wyrównać ciśnienie wewnątrz zbiornika przed całkowitym odkręceniem korka, a następnie zdjąć korek wlewu paliwa i umieścić go w zacisku.

Po zatankowaniu należy wkręcić korek wlewu paliwa obracając go zgodnie z ruchem wskazówek zegara aż rozlegnie się „kliknięcie” sygnalizujące, że korek wlewu został całkowicie dokręcony.

Po dokręceniu korka wlewu należy zamknąć klapkę wlewu paliwa.

Aby zapewnić właściwe osiągi tego samochodu należy tankować benzynę bezołowiową o liczbie oktanowej 92 lub wyższej.

 Aby zapobiec wyciekowi paliwa i ewentualnemu pożarowi należy po zatankowaniu paliwa dopilnować, aby korek wlewu został dokręcony.

Przed całkowitym otwarciem wlewu paliwa należy częściowo odkręcić korek wlewu, aby wyrównać ciśnienie w zbiorniku. W przeciwnym razie opary paliwa zostaną wyrzucone z wlewu paliwa powodując obrażenia ciała.

 Ten samochód jest wyposażony w katalizator. Paliwo należy tankować, zanim zaświeci się lampka ostrzegawcza rezerwy paliwa. Nie wolno jeździć do całkowitego wyczerpania paliwa. Gdy poziom paliwa jest zbyt niski, nieregularne zasilanie paliwem może powodować wypadanie zapłonu silnika, wskutek czego niespalone paliwo przedostaje się do układu wydechowego, powodując jego przegrzanie i uszkodzenie katalizatora. Jeśli poziom paliwa jest zbyt niski, nie sprzyja to smarowaniu pompy paliwowej.

 Podczas tankowania, kiedy pistolet dystrybutora zatrzymuje się automatycznie, oznacza to, że zbiornik jest „pełny”. Należy wtedy zakończyć tankowanie; w przeciwnym razie przestrzeń rozprężna w zbiorniku zostanie wypełniona paliwem, a paliwo może się wylewać wskutek wzrostu temperatury.

## Czynności związane z prowadzeniem samochodu

 Nie tankować samochodu olejem napędowym. Jeśli olej napędowy został zatankowany przez pomyłkę, nie wolno uruchamiać silnika. Proszę się skontaktować z autoryzowanym dealerem BAIC MOTOR w celu dokładnego oczyszczenia układu paliwowego.

 Benzynę należy tankować na stacji benzynowej, stosowanie niestandardowej benzyny skróci żywotność silnika, a może nawet uszkodzić silnik.

 Ten samochód jest wyposażony w katalizator dopuszczający stosowanie wyłącznie benzyny bezołowiowej, nawet jednokrotne zatankowanie benzyny ołowiowej, doprowadzi do uszkodzenia katalizatora.

 Opary paliwa są łatwopalne i mogą powodować pożar. Podczas tankowania paliwa silnik należy wyłączyć. Nie wolno palić tytoniu, używać telefonu komórkowego, wytwarzać iskier lub otwartego ognia.

## EPS

### Prezentacja elektrycznego układu wspomagania kierownicy

Elektryczny układ wspomagania kierownicy (EPS) pozwala zapewnić wspomaganie układu kierowniczego w różnych warunkach drogowych, zależnie od prędkości samochodu i momentu obrotowego przyłożonego do kierownicy podczas kierowania samochodem, zmniejszając jednocześnie przenoszenie przez układ kierowniczy zakłóceń spowodowanych nierównościami drogi. Pozwala on nie tylko zmniejszyć siłę potrzebną do sterowania układem kierowniczym przy niskiej prędkości, ale także poprawić znacznie stabilność prowadzenia przy dużej prędkości.

Podczas parkowania lub jazdy z bardzo małą prędkością, jeśli kierownica jest wielokrotnie obracana bez przerwy, układ EPS zmniejszy moc wspomagania układu kierowniczego, aby zapobiec przegrzaniu się układu, a obracanie kierownicy stanie się wtedy trudniejsze. W razie kontynuowania czynności jak wyżej, elektryczny układ wspomagania kierownicy przejdzie w tryb zabezpieczenia przed przegrzaniem, wspomaganie elektryczne zostanie zmniejszone, a wymagany wysiłek rąk będzie stopniowo wzrastać, ale lampka ostrzegawcza usterki elektrycznego układu wspomagania kierownicy nie będzie świecić. Należy przerwać obracanie kierownicą do czasu aż temperatura spadnie, a układ

wspomagania kierownicy automatycznie wznowi pracę.

Gdy podczas pracy silnika świeci lampka ostrzegawcza  elektrycznego układu wspomagania kierownicy oznacza to, że elektryczny układ wspomagania kierownicy nie działa prawidłowo. Proszę się skontaktować z autoryzowanym dealerem BAIC MOTOR w celu sprawdzenia układu elektrycznego wspomagania kierownicy.

 Jeśli układ kierowniczy jest uszkodzony, proszę się natychmiast skontaktować z autoryzowanym dealerem BAIC MOTOR w celu dokonania jego kontroli i naprawy. Nawet jeśli podczas kierowania samochodem nie dzieje się nic niezwykłego, układ może mieć poważne problemy, które powodują nieprawidłowe działanie układu kierowniczego itp.

 Po wymianie kolumny kierownicy i układu kierowniczego lub ponownej regulacji zbieżności czterech kół samochodu, samochód z układem EPS powinien zostać kompleksowo skalibrowany; w przeciwnym razie samochód będzie zbacał z toru jazdy, a funkcja powrotu kierownicy w położenie środkowe nie będzie działać.

## Ustawienie trybu wspomagania

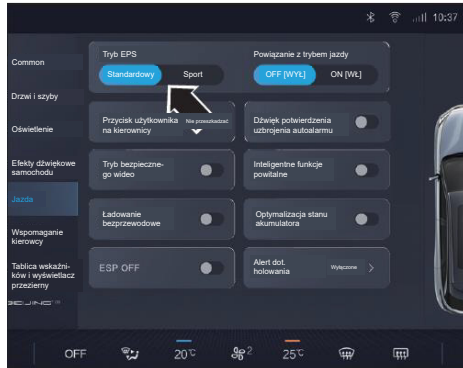

Model ten jest wyposażony w dwa tryby wspomagania kierownicy, a kierowca może wybrać tryb wspomagania zgodny z własnymi potrzebami. Tryb elektronicznego wspomagania kierownicy można wybrać za pomocą środkowego ekranu dotykowego.

 Aby ustawić tryb wspomagania układu kierowniczego, muszą być spełnione następujące warunki:

- powiązanie z trybem jazdy jest w stanie wyłączonym.
- ręce nie trzymają kierownicy.
- prędkość samochodu  $\leq 15$  km/h.

Tryb elektrycznego wspomagania kierownicy można ustawić tak, aby był powiązany z wybranym trybem jazdy. Po aktywacji tej funkcji, kierowca będzie automatycznie przełączał tryb wspomagania, przełączając tryb jazdy:

- gdy samochód jest w trybie ECO i KOMFORT, tryb wspomagania kierownicy automatycznie przełącza się w tryb standardowy.
- gdy samochód znajduje się w trybie SPORT, tryb wspomagania kierownicy automatycznie przełącza się w tryb sportowy.

 Gdy aktywna jest funkcja powiązania wspomagania z trybem jazdy, przycisk ręcznego ustawiania trybu elektrycznego wspomagania kierownicy nie działa.



### UPA\*

#### Krótką prezentacja systemu UPA

System UPA to pomocniczy system bezpieczeństwa używany podczas parkowania lub cofania samochodu. Wykorzystuje on fale ultradźwiękowe do wykrywania przybliżonej odległości między samochodem a przeszkodą, wyświetla ją na środkowym ekranie dotykowym i zwraca uwagę kierowcy (przerzywanym sygnałem dźwiękowym). System UPA jest tylko narzędziem pomocniczym i nie zastępuje obserwacji otoczenia przez kierowcę. Za bezpieczną jazdę i parkowanie nadal odpowiedzialny jest kierowca. Należy pilnować, aby żadna osoba, zwierzę lub inne obiekty nie znajdowały się w zasięgu ruchu i parkowania.

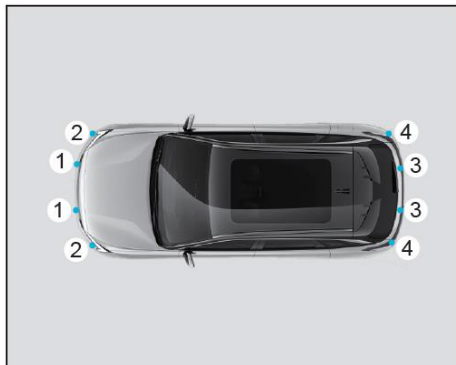

- ① Czujnik przedni środkowy\*
- ② Czujnik przedni narożny\*
- ③ Czujnik tylny środkowy
- ④ Czujnik tylny narożny

### Korzystanie z UPA

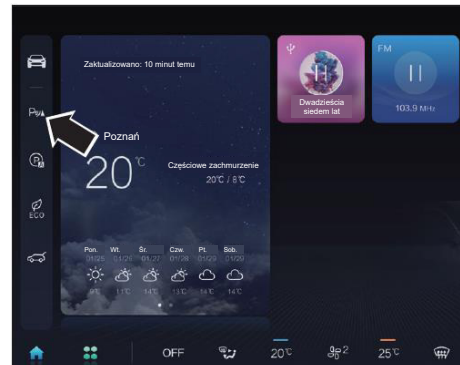

Gdy przycisk Start/Stop jest w trybie „RUN [WŁ]”, UPA jest domyślnie włączony, a kontrolka przełącznika UPA świeci. Zakres prędkości samochodu dla funkcji UPA wynosi 0÷15 km/h.

Po naciśnięciu przełącznika systemu UPA, system UPA wyłączy się, a kontrolka przełącznika zgaśnie; Po ponownym naciśnięciu przełącznika systemu UPA, system zostanie znowu włączony.

## Zasięg detekcji czujnika

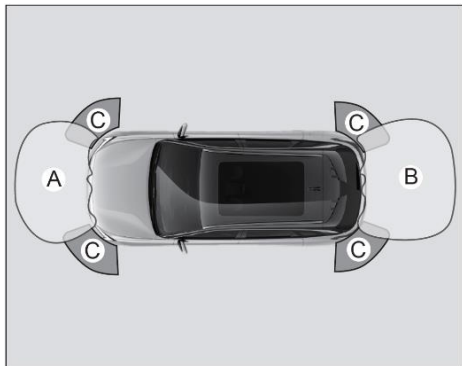

A	Okolo 90 cm
B	Okolo 150 cm
C	Okolo 30 cm

Maksymalna odległość detekcji czujnika zależy od wielkości przeszkody. W przypadku małych przeszkód (takich jak pręty, znaki drogowe) odległość detekcji może być mniejsza niż maksymalna odległość podana w tabeli.

## Alert

Jeśli w zasięgu detekcji czujnika znajdują się przeszkody, zapala się odpowiednia lampka ostrzegawcza i rozlega się alarm dźwiękowy. W miarę zmniejszania się odległości do przeszkody odstęp między sygnałami dźwiękowymi alarmu ulegają skróceniu; gdy odległość ta jest mniejsza niż 30 cm, będzie emitowany ciągły sygnał alarmu dźwiękowego. Ekran wyświetla tylko kolorowy segment odpowiadający pozycji przeszkody, reszta nie jest wyświetlana. Jeżeli jest więcej niż jedna przeszkoda, alert odnosi się do najbliższej przeszkody.

Gdy system emituje ciągły sygnał dźwiękowy, a na ekranie pojawia się segment w czerwonym kolorze, kierowca powinien natychmiast zatrzymać samochód, aby uniknąć kolizji i zarysowania karoserii o przeszkodę.

Poziom alarmu Rejon alarmu	3 (Zielony)	2 (Żółty)	1 (Czerwony)
	Czujnik przedni/tylny boczny (cm)	-	-
Czujnik przedni/tylny narożny (cm)	-	30-60	≤30
Czujnik przedni środkowy (cm)	60-90	30-60	≤30
Czujnik tylny środkowy (cm)	60-150	30-60	≤30

**i** Powyższe informacje dot. odległości są przybliżone i służą wyłącznie celom informacyjnym. Należy się zapoznać z rzeczywistą sytuacją.

## Asystent parkowania

### Czujniki przednie\*

Przednie czujniki będą działać gdy prędkość samochodu jest mniejsza niż 15 km/h. Sprawdzają one pod określonym kątem przybliżoną odległość od przodu samochodu do przeszkody.

Jeśli dzwignia zmiany biegów znajduje się w pozycji P lub przełącznik UPA jest wyłączony, przednie czujniki nie będą działać.

Gdy przełącznik UPA jest włączony, przednie czujniki automatycznie wznawiają działanie, gdy samochód zwalnia do prędkości poniżej 12 km/h.

 Fałszywe alarmy lub braki alertu mogą się zdarzyć w następujących przypadkach:

- Dźwięki klaksonu, odgłosy pracy silnika, układu wydechowego samochodów, opon i inne odgłosy bliskie zakresowi częstotliwości nadawczo-odbiorczej czujnika ultradźwiękowego mogą wywoływać fałszywe alerty.
- System może wykrywać balustrady, drzewa lub zbrocza podczas cofania w wąskich miejscach, na nierównych drogach lub pod górę, co może wywoływać fałszywe alerty.
- Jeśli w samochodzie lub w jego pobliżu jest zainstalowane radio lub antena o wysokiej częstotliwości, mogą się pojawić fałszywe alerty.
- Braki alertu lub fałszywe alerty mogą wystąpić, gdy czujnik jest oblodzony lub brudny z powodu opadów deszczu lub śniegu.
- Podczas gorącej lub wilgotnej pogody odległość do wykrywanych obiektów może być mniejsza. Dzieje się tak, gdy na powierzchni czujnika ultradźwiękowego znajdują się krople wody, czułość czujnika ultradźwiękowego można przywrócić wycierając z niego te krople wody.
-  Sytuacje, w których przeszkody nie będą wykrywane:
  - Z uwagi na martwe pole czujniki ultradźwiękowe nie mogą wykrywać przedmiotów pod zderzakiem, pod samochodem, zbyt blisko lub zbyt daleko od samochodu.
  - System UPA nie potrafi wykrywać cienkich drutów, kabli i siatek ogrodzeniowych, miękkich obiektów pochłaniających ultradźwięki, takich jak śnieg, bawełna i gąbka, niskich przedmiotów, takich jak kamienie, kawałki drewna i krawężniki, przedmiotów o nietypowym kształcie, takich jak filary, drzewa, rowery, kątowniki, narożniki i papier falisty.
- Powierzchnie niektórych przedmiotów nie będą odbijać sygnałów ultradźwiękowych emitowanych przez czujniki, co skutkuje brakiem detekcji takich przedmiotów lub osób noszących takie ubrania.



Inne ważne uwagi:

- nie wolno kierować bezpośrednio na powierzchnię czujników wody pod wysokim ciśnieniem, np. z dysz myjki wysokociśnieniowej, ani naciskać lub uderzać w powierzchnię czujników w inny sposób; może to spowodować zakłócenia w ich działaniu.
- czujnik układu UPA jest elementem precyzyjnym. Nie wolno go samowolnie demontować ani naprawiać. Firma nie daje gwarancji jakości w razie szkody spowodowanej przez nieuprawniony demontaż i naprawę czujników przez użytkownika.

## Układ kamery cofania\*

### Krótką prezentacja układu kamery cofania

Kamera cofania jest zamontowana na pokrywie bagażnika tego samochodu. Układ kamery cofania rejestruje za pomocą kamery obrazy z tyłu samochodu i wyświetla je na ekranie multimedialnym w kabinie, aby ułatwić cofanie.

Podczas cofania kierowca widzi wyraźnie sytuację za samochodem na ekranie multimedialnym, co pozwala mu uniknąć uszkodzenia samochodu. Ale układ kamery ma również martwe punkty, które nie dają możliwości wykrywania małych przedmiotów znajdujących się pod zderzakiem oraz blisko tylnej powierzchni i narożników zderzaka.

### Używanie układu kamery cofania

Po włączeniu biegu wstecznego, kamera tylna zaczyna działać, a ekran multimedialny wyświetla obraz za samochodem w czasie rzeczywistym. Jednocześnie obrazowi cofania towarzyszą dynamiczne i statyczne wskazania trajektorii ruchu. Kierowca może ocenić odległość między przeszkodami a samochodem na podstawie znaków statycznych trajektorii. Trajektoria statyczna przedstawia tę odległość w sposób pokazany na rysunku.



Po wyłączeniu biegu wstecznego, tylna kamera przestaje działać, a ekran multimedialny powraca do poprzedniego stanu wyświetlacza.

Gdy obraz z kamery cofania jest włączony, a system wykryje informację o usterce, na ekranie multimedialnym wyświetlony zostanie interfejs z informacją o usterce.

### Warunki pogarszające widoczność do tyłu podczas cofania

- Burza lub mgła.
- Powierzchnia kamery jest zamarznięta albo pokryta brudem, kurzem lub śniegiem.
- Cofanie w nocy.

### System AVM\*

#### Krótką prezentacją systemu AVM

System AVM to komfortowy system, który składa się z czterech kamer szerokokątnych i modułów ECU AVM zainstalowanych wokół nadwozia samochodu. System AVM pomaga kierowcy uzyskać czytelny obraz otoczenia samochodu podczas cofania, parkowania lub skręcania, poszerzając pole widzenia kierowcy i ułatwiając mu prowadzenie samochodu.

**i** AVM wyświetla na ekranie tylko obrazy dwuwymiarowe, a ze względu na brak głębi przestrzennej, trudna lub niemożliwa jest identyfikacja przez AVM występow lub dziur w obrębie powierzchni drogi. Należy przez cały czas zwracać uwagę na otoczenie samochodu.

**i** Ze względu na ograniczenia rozdzielczości systemu panoramicznego niektóre obiekty, takie jak cienkie ścianki, siatki i drzewa, mogą nie być wyświetlane lub będą wyświetlane niewyraźnie.

**i** AVM może deformować kontury obiektów na ekranie. Poleganie na AVM w celu oszacowania odległości między samochodem a przeszkodami (pojazdami, pieszymi itp.) może być niedoładne i być przyczyną wypadku.

**i** Ponadto AVM ma kilka stref martwego pola. Należy przez cały czas zwracać uwagę na otoczenie samochodu.

**i** Szerokość miejsca do parkowania powinna być co najmniej równa odległości między przedłużeniem linii toru jazdy.

**i** Z systemu AVM należy korzystać przy całkowicie zamkniętej pokrywie bagażnika, rozłożonych lusterkach wstecznych z lewej i prawej strony oraz prawidłowo zamkniętych lewych i prawych drzwiach przednich.

**i** Kamera 360° nie działa lub ma ograniczoną funkcjonalność w następujących sytuacjach:

- otwarcie drzwi.
- zewnętrzne lustro wsteczne jest złożone.
- pokrywa bagażnika nie jest zamknięta.
- pada ulewny deszcz, śnieg lub jest mgła.
- w nocy lub w ciemnych miejscach.
- kamera jest wystawiona na działanie jaskrawego światła.
- otoczenie jest oświetlane przez lampy fluorescencyjne lub LED (ekran środkowego panelu sterowania miga).

• samochód wjeżdża zimą do ogrzewanego garażu, przez co temperatura zmienia się gwałtownie.

• części samochodu, gdzie zamontowane są kamery zostały uszkodzone, w takiej sytuacji należy się udać do specjalistycznego centrum serwisowego, aby sprawdzić ustawienie i kalibrację kamer.

**i** Kamery panoramiczne są zamontowane na zewnątrz nadwozia i mogą ulegać zabrudzeniu. Jeśli obraz jest niewyraźny, zaleca się ręcznie wytrzeć powierzchnię obiektywu miękką szmatką.

System AVM realizuje następujące główne funkcje:

Moduł sterujący płynnie łączy obrazy z czterech kamer wokół samochodu w panoramę 360°, podobną do zdjęć wykonanych z powietrza, po czym pokazuje obraz 360° wokół nadwozia.

Będąc w widoku AVM i dotykając przycisków kamer dokoła panoramy można wybrać obraz z odpowiedniej kamery, aby zobaczyć widoki poszczególnych miejsc.

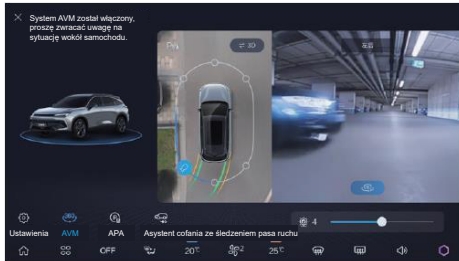

## Korzystanie z systemu AVM

### Przełącznik AVM





Na kierownicy jest przycisk  przełącznika systemu AVM. Aby włączyć system AVM należy nacisnąć ten przycisk. Aby wyłączyć system AVM gdy system ten jest włączony, należy ponownie nacisnąć przycisk włącz/wyłącz na kierownicy lub kliknąć dotykowy przycisk wyłączenia X.

### Sposoby włączania/wyłączania AVM

- Przełączyć bieg na „R”, wtedy układ AVM włączy się automatycznie; po wyłączeniu biegu wstecznym i braku innych działań, system AVM wyłączy się automatycznie po 5 sekundach.

- Nacisnąć przełącznik AVM gdy samochód nie jest na biegu wstecznym, a prędkość samochodu jest mniejsza niż 25 km/h.
- Gdy prędkość samochodu jest mniejsza niż 25 km/h i nie jest włączony bieg wsteczny, można włączyć/wyłączyć dźwięk.
- Gdy prędkość samochodu jest mniejsza niż 12 km/h, a dźwignia zmiany biegów nie znajduje się w pozycji R, system AVM może zostać automatycznie włączony po włączeniu kierunkowskazu lub po wykryciu przeszkody, po czym, przy braku innych działań, zostanie automatycznie wyłączony w ciągu 5 sekund.
- Gdy działa funkcja APA, interfejs widoku panoramicznego jest włączony.
- Aby wyłączyć system, gdy dźwignia zmiany biegów nie znajduje się w pozycji „R”, nacisnąć przycisk "Exit" po lewej stronie ekranu.
- Gdy dźwignia zmiany biegów nie znajduje się w pozycji „R”, funkcja AVM zostanie automatycznie wyłączona, jeśli prędkość samochodu przekroczy 30 km/h.

 System AVM działa normalnie tylko wtedy, gdy bezkluczykowy przycisk Start/Stop znajduje się w trybie „RUN [WŁ]”.

 Opcja uruchamiania AVM przez przeszkodę jest dostępna tylko w modelach z radarem przednim.

## Asystent parkowania

### Interfejs sterowania systemem AVM



Po uruchomieniu systemu kiedy dźwignia zmiany biegów jest w pozycji innej niż R, domyślny ekran systemu pokazuje widok z przodu + widok panoramiczny, który może być przełączany na inny widok poprzez operowanie dźwignią zmiany biegów, dźwignią kierunkowskazów lub na ekranie dotykowym.

Po włączeniu w samochodzie biegu „R” domyślnym ekranem jest widok z tyłu 2D + widok panoramiczny uwzględniający dynamiczne (i statyczne) linie pomocnicze. Po obróceniu kierownicy linia pomocnicza wytyczy trajektorię ruchu samochodu w zależności od kąta skrętu koła kierownicy, pomagając kierowcy w parkowaniu.

### Ustawienia AVM

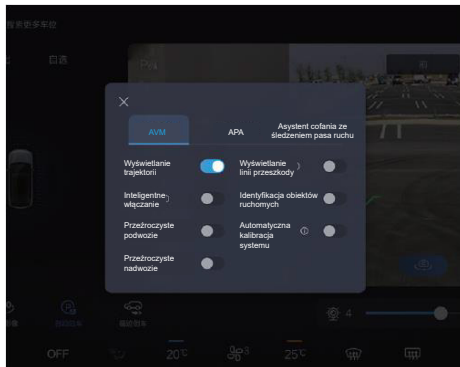

Funkcję AVM można ustawić za pomocą środkowego ekranu dotykowego.

### Trajektorie dynamiczne i statyczne

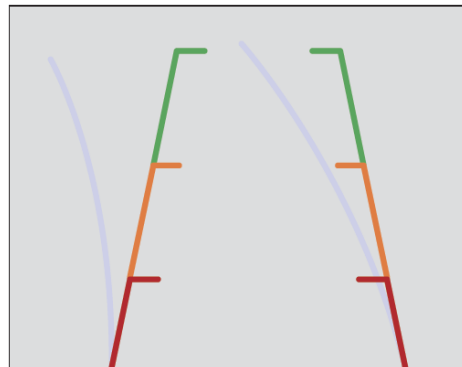

Trajektoria statyczna obrazuje odległość, a trajektoria dynamiczna zmienia położenie wraz ze zmianą kąta skrętu kierownicy.

Odległość (cm)	Wyświetlany segment	Kolor
20+50	Pierwszy segment	Czerwony
50+150	Drugi segment	Żółty
150+300	Trzeci segment	Zielony

## Dynamiczna trajektoria opon

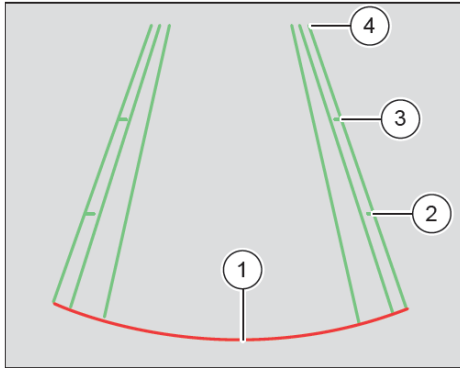

Trajektorie opon zmieniają się wraz ze zmianą kąta skrętu koła kierownicy.

Lp.	Odległość (cm)	Kolor
1	30	Czerwony
2	100	Zielony
3	200	Zielony
4	300	Zielony

## APA\*

### Krótka prezentacja systemu APA

APA wykorzystuje 4 kamery systemu AVIM o wysokiej rozdzielczości i 12 radarowych czujników ultradźwiękowych wokół samochodu do zbierania w czasie rzeczywistym danych o sytuacji wokół samochodu. Poprzez przetwarzanie danych o sytuacji wokół samochodu uzyskuje się aktualną pozycję i ustawienie samochodu, docelową pozycję samochodu oraz parametry rozmieszczenia przeszkód w otoczeniu. Na podstawie powyższych parametrów generowana jest taktyka automatycznego parkowania, tj. sterowania samochodem w celu automatycznego wykonywania czynności takich jak jazda do przodu, do tyłu, skręty kierownicy, hamowanie itp. i zaparkowania samochodu na wybranym miejscu lub opuszczenia go w granicach określonej liczby operacji i jednostek czasu.

System APA obsługuje parkowanie w oraz wyjeżdżanie z równoległych i prostopadłych miejsc parkingowych.

 System ten jest systemem wspomagającym parkowanie i nie jest w stanie całkowicie zastąpić kierowcy. Podczas korzystania z tej funkcji kierowca powinien nadal zwracać uwagę na otoczenie samochodu, kontrolować prędkość samochodu i aktywnie interweniować, jeśli to konieczne, używając hamulca, aby uniknąć niepotrzebnego uszkodzenia samochodu.

 Funkcja ta nie zwalnia użytkowników z obowiązku i odpowiedzialności za właściwą ocenę warunków drogowych. Ze względu na ograniczenia użytkowe, system nie jest w stanie automatycznie reagować prawidłowo we wszystkich przypadkach. Istnieje ryzyko wypadku, a użytkownicy są zobowiązani do obserwowania sytuacji na drodze i skutecznego sprawowania kontroli nad samochodem.

 System może nie być w stanie identyfikować ludzi, zwierząt i nietypowych przeszkód wokół samochodu.

 Samochód hamuje tylko wtedy, gdy napotyka przeszkodę, którą czujnik wykrywa w sposób ciągły. Na przykład, nie jest w stanie wykryć przeszkody, która jest mała, niska lub znajduje się poza zasięgiem detekcji czujnika. Jeśli kierowca nie zwróci na nie uwagi, może dojść do wypadku lub szkód w mieniu.



## Asystent parkowania

 Ponieważ czujnik nie jest w stanie zidentyfikować obecności dziur w drodze, nie należy używać systemu w pobliżu dużych zagłębień, aby zapobiec kolizjom lub uwięzieniu samochodu. W szczególności, aby zapobiec upadkowi samochodu podczas manewrów, stosowanie tego systemu jest zabronione po stronie dróg z uskokami, np. przy krawędzi klifu, nad sąsiednimi drogami, jezdniami i chodnikami.

 Podczas automatycznego parkowania może dojść do hamowania awaryjnego. W takich przypadkach siła bezwładności może być duża. Ta siła bezwładności może spowodować, że pasażerowie zostaną rzućni do przodu przy takim hamowaniu.

 System ten nie ma zastosowania przy scenariuszach parkowania, gdzie występują przeszkody, takie jak:

- pojazdy trzykołowe lub dwukołowe, inne niż pojazdy silnikowe;
- pojazdy pozbawione stałej formy fizycznej na podwoziu (takie jak ciężarówki, cysterny lub naczepy itp.)
- przeszkody pozbawione formy fizycznej lub przeszkody niskie (takie jak blokady miejsc parkingowych lub kamienie itp.).

 Zewnętrzne źródła dźwięku mogą zakłócać działanie systemu, powodując nieprawidłową reakcję czujnika systemowego i fałszywy alarm o nieistniejącej przeszkodzie.

 System może nie być w stanie wykryć przeszkód wokół samochodu (takich jak liczne garby ponad podłożem, elementy podwieszane, płaskie wozy, platformy, niskie klomby, stopnie, krawężniki, zagłębienia w ziemi, pęknięcia, uskoki itp.).

 System może nie być w stanie zidentyfikować obiektów, których powierzchnie nie odbijają sygnałów detekcji, oraz osób noszących takie ubrania.

 System może nie być w stanie dokładnie zidentyfikować miejsc parkingowych w sytuacjach, gdy oświetlenie jest niewystarczające lub nierównomierne, np. nocą, w cieniu, w garażu podziemnym itp.

 Korzystanie z tej funkcji na nierównym podłożu (np. wśród chwastów, na drodze żwirowej itp.) może spowodować nieprawidłowe hamowanie z powodu błędnej identyfikacji.

 Aby nie uszkodzić czujników należy unikać zanurzania ich w płynach.

 System może nie rozpoznawać przeszkód o następujących cechach:

- przeszkody o małej średnicy, takie jak ogrodzenie z drutu kolczastego;
- miękkie przeszkody, takie jak śnieg, trawa, krzewy;
- przeszkody z ostrymi krawędziami i narożnikami, takie jak kwadratowe kolumny i ceowniki;
- przeszkody znajdujące się zbyt nisko lub zbyt wysoko, np. zamki w podłodze, krawężniki, węże podwieszane, gaśnice itp.

 Jazda samochodem w złych warunkach pogodowych, takich jak deszcz, śnieg, mgła, lub też w otoczeniu powodującym wibracje samochodu, pogarsza sprawność systemu.

 Podczas mycia samochodu, do płukania czujników należy używać tylko lekkiego strumienia wody i to przez krótki czas oraz zachować odległość co najmniej 10 cm. Do mycia czujników nie należy używać myjki wysokociśnieniowej ani myjki parowej. W przeciwnym razie czujniki mogą ulec uszkodzeniu.

Przed zaparkowaniem w wybranym miejscu należy upewnić się, że w miejscu tym i wokół samochodu nie ma przeszkód (kamieni, rur, lin, drążków holowniczych przyczep itp.). System może nie być w stanie wykryć takich przeszkód.

Należy zweryfikować przydatność wykrytego miejsca do parkowania, ponieważ system może wybrać jako miejsce parkingowe podjazd, podejście do drzwi, skrzyżowanie itp.

Nie używać tego systemu, gdy transportowany ładunek wystaje poza samochód.

System może błędnie zidentyfikować ślady opon i linie oddzielające chodnik jako miejsca parkingowe. W takich przypadkach użytkownik musi zweryfikować ich przydatność.

System wykonuje odpowiednie operacje parkowania uwzględniając obwód kół i planując efektywny tor ruchu. W razie zamontowania nieoryginalnych kół, łańcuchów na oponach lub koła zapasowego, a także w przypadku niewielkiego ciśnienia w oponach, system może nie działać prawidłowo, a końcowe ustawienie w miejscu parkowania może nie być poprawne.

Aby zapewnić bezpieczeństwo, gdy w samochodzie używany jest tryb automatycznego parkowania, system poprosi kierowcę o zapięcie pasa bezpieczeństwa i potwierdzenie zamknięcia drzwi. Ten tryb parkowania można włączyć,

gdy aktywny jest tryb automatycznej zmiany biegów.

Cienkie pręty i inne podobne przedmioty przy krawędzi jezdni, pojazdy poruszające się w tę i z powrotem w wąskiej przestrzeni, skomplikowane warunki drogowe (takie jak niewielkie odstępy między pojazdami, zakręty w garażu podziemnym, przekakiwanie miejsc w kolejce itp.) mogą być przyczyną błędnego hamowania z powodu niedokładności detekcji i identyfikacji podczas działania APA i AEB przy niskiej prędkości.

Aby system działał prawidłowo, kamery muszą być utrzymywane w czystości (bez śniegu, lodu i brudu).

Śnieg, woda i śliska nawierzchnia mogą zwiększyć drogę hamowania i sprawić, że AEB przy małej prędkości nie będzie w stanie zapobiec kolizji podczas parkowania.

Nietypowy hałas podczas hamowania przez system APA jest zjawiskiem normalnym, nie oznacza usterki. Podczas parkowania lub hamowania awaryjnego system może nie być w stanie skutecznie zareagować na hamowanie poprzedzającego pojazdu. Zewnętrzne źródła dźwięku (takie jak pojazdy z podobnymi czujnikami ultradźwiękowymi) mogą zakłócać działanie funkcji AEB przy niskiej prędkości, przez co czujniki systemu mogą nie reagować prawidłowo.

Przy automatycznym hamowaniu system może nie być w stanie zahamować na czas przed poruszającymi się przeszkodami, takimi jak piesi, pojazdy elektryczne, rowery, pojazdy silnikowe,

Zamiar użytkownika (np. hamowanie awaryjne) może nie zostać właściwie odczytany, co może prowadzić do błędnego hamowania podczas parkowania.

Różnice w zakresie warunków oświetlenia, nawierzchni (nachylenia) dróg, obciążenia samochodu, ciśnienia w oponach będą miały wpływ na drogę hamowania, a efekty działania APA i hamowania awaryjnego mogą nie być jednakowe.

Czujniki systemowe mają strefy martwego pola detekcji. Gdy przeszkody wokół samochodu znajdują się w strefie martwego pola (np. za blisko jednej ze stron samochodu, przed lub za samochodem itp.), system może nie użyć hamulca.

W systemie może wystąpić błąd identyfikacji. System APA nie jest zalecany, gdy przeszkody w otoczeniu znajdują się blisko miejsca do parkowania, ponieważ może wystąpić ryzyko zarysowania.

## Asystent parkowania

W złożonych konfiguracjach pojazdów w otoczeniu, takich jak nieregularnie zaparkowane pojazdy, krzywo zaparkowane pojazdy, pojazdy wystające poza obramowanie miejsc parkingowych i zachodzące na wybrane miejsce parkingowe, łatwo jest popełnić błąd podczas parkowania i zarysować samochód. Dlatego nie zaleca się korzystania z funkcji APA w takich okolicznościach.

System nie rozpoznaje niskich krawężników. Gdy podczas parkowania wzdłuż drogi na jej skraju jest krawężnik, trajektoria ustawiona przez system może nachodzić na ten krawężnik, co wymaga przejęcia kontroli nad samochodem przez kierowcę.

Na wąskich pasach ruchu, wąskich drogach i obok nich znajdują się przeszkody, a miejsca dla samochodu jest zbyt mało, samochód zbliży się do otaczających go ścian, pojazdów lub innych przeszkód, a system będzie sterował samochodem poruszając nim wielokrotnie, co może doprowadzić do kolizji samochodu, błędu podczas parkowania itp. Nie zaleca się korzystania z funkcji APA w takich okolicznościach.

Czujniki charakteryzuje pewien błąd identyfikacji, zatem zidentyfikowane miejsce postoju może być ukośne, nieprawidłowo ustawione itp.

## Korzystanie z APA

### APA

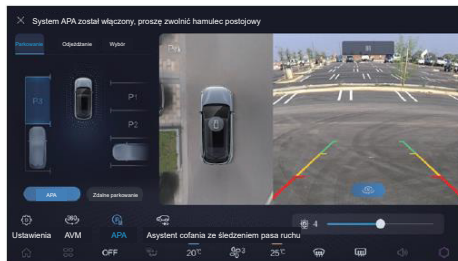

Przełącznik APA (APA) znajduje się na środkowym ekranie dotykowym.

Po uruchomieniu samochodu, kiedy prędkość samochodu jest mniejsza niż 25 km/h, należy nacisnąć przycisk APA wybrać opcję APA i postępować zgodnie z komunikatami na ekranie środkowego panelu sterowania. Aby wyjść z funkcji APA po włączeniu tej funkcji należy nacisnąć przycisk exit [wyjdz] w lewym górnym rogu ekranu.

System nadaje się głównie do użytku w miejscach parkingowych z wyraźnymi, standardowymi liniami. Nie zaleca się stosowania APA w sytuacjach gdzie może wystąpić niski wskaźnik rozpoznawania linii.

Przy aktywnej funkcji APA następujące warunki powodują wyłączenie APA:

- dotknięcie przycisku wyłączenia funkcji w lewym górnym rogu ekranu.
- prędkość samochodu podczas wyszukiwania miejsca parkingowego  $\geq 30$  km/h.
- ruchy kierownicą przez użytkownika i zmiany biegu podczas parkowania (dwie zmiany biegów w ciągu 8 s), stan przełącznika EPB.
- wstrzymanie systemu podczas parkowania na dłużej niż 30 sekund lub czas parkowania przekraczający 3 minuty.

Przy aktywnej funkcji APA następujące warunki powodują wstrzymanie APA:

- odpięcie pasa bezpieczeństwa.
- otwarcie pokrywy bagażnika.
- otwarcie drzwi.
- napotkanie przeszkody podczas parkowania.

**i** Dla zachowania bezpieczeństwa użytkownicy muszą być gotowi do przejęcia kontroli nad samochodem poprzez hamowanie i ruchy kierownicą.

**i** Użytkownik może kontrolować prędkość samochodu poprzez hamowanie podczas parkowania.

### Wyłączanie silnika

Nacisnąć pedał hamulca, zatrzymać samochód, przełączyć bieg na N, zaciągnąć hamulec postojowy, a następnie przełączyć bieg na P. Nacisnąć jeden raz bezkluczkowy przycisk Start/Stop, co spowoduje wyłączenie silnika, po czym zwolnić pedał hamulca.

 Po jeździe z dużym obciążeniem, przed wyłączeniem silnika zaleca się kilkuminutową jego pracę na biegu jałowym. Pozwala to układowi chłodzenia nadal działać w celu szybkiego obniżenia temperatury silnika.

 Po wyłączeniu silnika wentylator chłodnicy może nadal pracować przez pewien czas. Podejmując czynności w obrębie przedziału silnikowego należy zachować ostrożność, aby nie doznać obrażeń ze strony wentylatora.

### Sposób awaryjnego gaszenia silnika

Nacisnąć pedał hamulca i dwukrotnie nacisnąć bezkluczkowy przycisk Start/Stop w ciągu 2 sekund lub nacisnąć i przytrzymać przycisk start/stop przez ponad 2 sekundy, spowoduje to wyłączenie silnika.

 Gdy silnik jest wyłączony, wspomaganie podciśnieniowe nie działa. Aby wtedy zahamować, wciśnięcie pedału hamulca będzie wymagać dużego wysiłku.

 Nie wolno wyłączać silnika podczas jazdy! W przeciwnym razie można utracić kontrolę nad samochodem i doprowadzić do wypadku.

 W razie wypadku z samochodu może wyciekać paliwo, należy wtedy natychmiast wyłączyć silnik, aby zapobiec pożarowi.

 Surowo zabrania się działań w rodzaju: „przyspieszanie - gaszenie silnika - jazda biegu neutralnym“.

 Spaliny pracującego silnika zawierają bezbarwny i bezwonny tlenek węgla, który może prowadzić do utraty przytomności lub uduszenia. W przypadku wyczuwania zapachu spalin w samochodzie należy natychmiast otworzyć okno w celu zapewnienia wentylacji.

 Należy unikać uruchamiania silnika w garażu lub w zamkniętym pomieszczeniu, z wyjątkiem sytuacji wjeżdżania samochodem do lub wyjeżdżania z garażu. W przeciwnym razie spaliny mogą spowodować poważne zagrożenie.

 Należy unikać długotrwałej pracy silnika na biegu jałowym, aby zapobiec wyciekom oleju z turbosprężarki.

 Podczas wymiany oleju lub podnoszenia samochodu w innych celach należy sprawdzić układ wydechowy. Należy też sprawdzić układ wydechowy, jeśli podczas jazdy dźwięk układu wydechowego zmienia się lub coś uderza w spód samochodu.

## Zamykanie samochodu po jego wyłączeniu

### Zamykanie samochodu z zewnątrz

#### Automatyczne zamykanie za pomocą kluczyka inteligentnego

W sytuacji gdy przycisk Start/Stop znajduje się w trybie „OFF [WYŁ]”, wszystkie drzwi, maska silnika i drzwi bagażnika są zamknięte: Odejdź od samochodu zabierając ze sobą kluczyk i przejdź na odległość około 3-4 metrów od klamki przednich drzwi samochodu. W tym momencie wpuszczane klamki automatycznie się schowają\*, a zamki drzwi zostaną zaryglowane.

#### Warunki zadziałania funkcji automatycznego zamykania

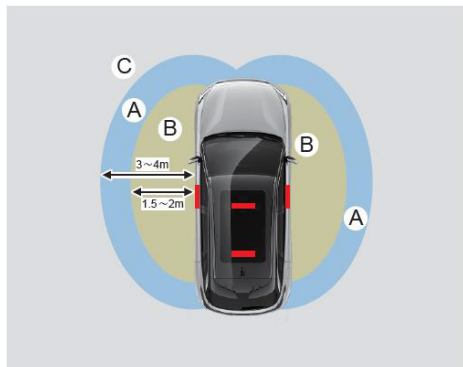

Po spełnieniu poniższych warunków automatyczne ryglowanie zamków zadziała po odaleniu się z kluczykiem na odległość 3-4 m

od samochodu (strefa C to strefa aktywacji ryglowania).

1. Włączyć PEPS za pomocą środkowego ekranu dotykowego;
2. Przełączyć bezkluczkowy przycisk Start/Stop w tryb „OFF [WYŁ]”.
3. Wysiąść z kluczykiem inteligentnym (kluczyk inteligentny nie może być trzymany razem z telefonem komórkowym lub laptopem i w pobliżu nie może być innych źródeł zakłóceń), zamknąć czworo drzwi będąc w pobliżu samochodu (w strefach A i B) i oddalić się, aby aktywować funkcję automatycznego zamykania.

**i** Jeśli konieczne jest umieszczenie kluczyka inteligentnego w samochodzie z zewnątrz, należy dwukrotnie w ciągu 2 sekund nacisnąć przycisk ryglowania na kluczyku inteligentnym, w celu tymczasowego wyłączenia PEPS, po czym umieścić go w samochodzie.

**👁** Będąc na zewnątrz samochodu nie należy przebywać z kluczykiem inteligentnym w obrębie strefy budzenia samochodu (tj. około 4 m od samochodu, kiedy czerwona kontrolka na kluczyku inteligentnym miga w sposób ciągły lub przerywany). W razie potrzeby wejścia do tej strefy, należy dwukrotnie w ciągu 2 sekund nacisnąć przycisk ryglowania na kluczyku inteligentnym, aby tymczasowo wyłączyć PEPS i uniknąć rozładowania baterii kluczyka inteligentnego.

**👁** Po wyłączeniu PEPS w module centralnym (OBU) należy go ponownie włączyć na środkowym ekranie dotykowym, a w przypadku tymczasowego wyłączenia PEPS w inny sposób, w celu przywrócenia tej funkcji można ponownie użyć ryglowania zamków drzwi.

## Ryglowanie drzwi za pomocą przycisku kluczyka inteligentnego



Gdy wszystkie drzwi, maska silnika i pokrywa bagażnika są zamknięte, naciśnij przycisk ryglowania , po czym wszystkie drzwi zostaną zaryglowane.

 Przed oddaleniem się od samochodu należy sprawdzić i dopilnować, aby wszystkie drzwi i okna były prawidłowo zamknięte.

 Jeśli którekolwiek z drzwi (4 drzwi) nie są zamknięte, po naciśnięciu przycisku ryglowania drzwi nie zostaną zaryglowane.

 Gdy czworo drzwi jest zamknięte, ale maska silnika lub pokrywa bagażnika nie są zamknięte, po naciśnięciu przycisku ryglowania system

uruchomi autoalarm. Należy wtedy nacisnąć przycisk odryglowania, aby anulować alarm.

 W samochodach z funkcją elektrycznego składania zewnętrznych lusterek wstecznych, po zaryglowaniu wszystkich drzwi lusterka wsteczne składają się automatycznie.

## Pozostawienie kluczyka inteligentnego w samochodzie.

W razie pozostawienia jednego kluczyka inteligentnego wewnątrz można użyć innego kluczyka inteligentnego, aby po zamknięciu czworga drzwi zablokować te drzwi zdalnie. Albo mieć przy sobie inny kluczyk inteligentny. Po dotknięciu obszaru detekcji na klamce przednich drzwi w celu ich zaryglowania, system wyświetli na zestawie wskaźników komunikat o pozostawieniu kluczyka inteligentnego w samochodzie i nie wykona polecenia zaryglowania, emitując jednocześnie alert dźwiękowy.

## Brak kluczyka inteligentnego w samochodzie.

W sytuacji, gdy przycisk Start/Stop znajduje się w trybie „RUN [WŁ]”, a którekolwiek drzwi są otwarte, do momentu zamknięcia wszystkich czterech drzwi, kiedy w samochodzie nie jest wykrywany żaden kluczyk inteligentny, tablica wskaźników poinformuje, że kluczyka nie ma w samochodzie, a system wyemituje alert dźwiękowy.

## Ryglowanie drzwi od wewnątrz

### Ryglowanie drzwi przyciskiem centralnego zamka

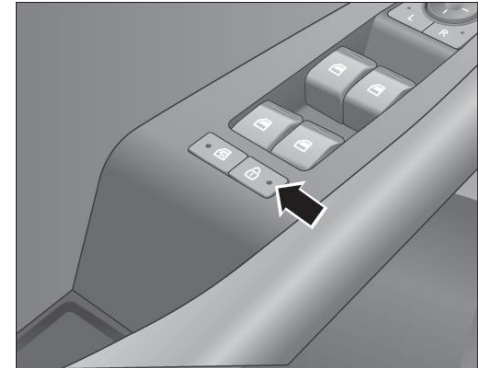

Przycisk centralnego zamka  znajduje się na panelu przełączników podnośnika szyby drzwi po stronie kierowcy i pozwala kierowcy zablokować jednocześnie wszystkie drzwi.



Kiedy wszystkie drzwi są odryglowane, nacisnąć przycisk  centralnego zamka, a wszystkie drzwi zostaną zaryglowane i zapali się kontrolka na przełączniku.

## Zamykanie samochodu po jego wyłączeniu

Po zaryglowaniu wszystkich drzwi, każde drzwi można otworzyć oddzielnie od wewnątrz samochodu. Gdy którekolwiek z czworga drzwi są otwarte, drzwi nie można zablokować poprzez naciśnięcie przycisku  centralnego zamka.

 Nie wolno zostawiać dziecka ani osoby o ograniczonej sprawności ruchowej w samochodzie! Mogą one przypadkowo nacisnąć przycisk  centralnego zamka i zablokować drzwi; w razie sytuacji awaryjnej dziecko lub osoba o ograniczonej sprawności ruchowej może mieć trudności z opuszczeniem samochodu na własną rękę, a zamknięte drzwi utrudnią ich ratowanie innym ludziom.

## Automatyczne ryglowanie zamków podczas jazdy

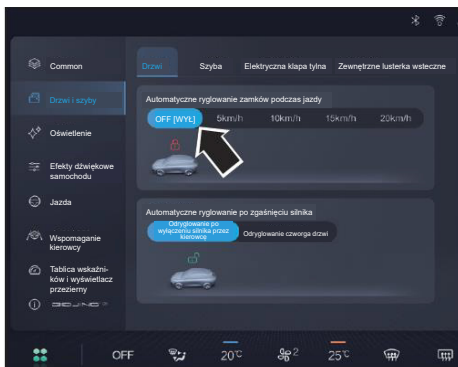

Jeżeli podczas jazdy prędkość samochodu przekroczy ustawioną wartość, centralny zamek zadziała automatycznie i zarygluje wszystkie drzwi.

 Otwieranie i zamykanie drzwi przez funkcję automatycznego ryglowania oraz prędkość samochodu, przy której ona zadziała, można ustawić za pomocą środkowego ekranu dotykowego.

## System antywłamaniowy

### Stan czuwania antywłamaniowego

 W przypadku odryglowania kluczykiem inteligentnym, samochód wychodzi z trybu czuwania antywłamaniowego, ale jeśli żadne drzwi, pokrywa bagażnika ani maska silnika nie zostaną otwarte w ciągu około 30 sekund, wtedy wszystkie drzwi automatycznie zostaną ponownie zaryglowane, a w samochodach z wpuszczanymi klamkami dotykowymi, klamki te schowają się automatycznie. Autoalarm samochodu automatycznie powraca do stanu czuwania antywłamaniowego.



Po zaryglowaniu samochodu kluczykiem inteligentnym cały samochód przechodzi w stan czuwania antykradzieżowego, a wszystkie drzwi, maska silnika i pokrywa bagażnika są monitorowane. Jeśli okaże się, że drzwi, pokrywa bagażnika lub maska silnika zostały otwarte w sposób nieuprawniony, na przykład słą, zostanie uruchomiony alarm.

Autoalarm można aktywować tylko wtedy, gdy wszystkie drzwi, pokrywa bagażnika i maska silnika są zaryglowane. Jeśli podczas zamykania samochodu za pomocą kluczyka inteligentnego rozlega się sygnał dźwiękowy i migają kierunkowskazy oznacza to, że autoalarm nie został uzbrojony, należy wtedy sprawdzić, czy czworo drzwi, maska silnika i pokrywa bagażnika zostały prawidłowo zamknięte. Jeśli wszystko jest prawidłowo zamknięte, a funkcji autoalarmu nadal nie można aktywować proszę się skontaktować z autoryzowanym dealerem BAIC MOTOR w celu uzyskania pomocy technicznej, aby uniknąć utraty mienia w samochodzie z powodu awarii autoalarmu.

Warunki zadziałania autoalarmu:

- system uruchomi autoalarm jeśli kluczyk inteligentny zostanie użyty do zaryglowania drzwi kiedy wszystkie drzwi są zamknięte, ale nie jest zamknięta maska silnika lub pokrywa bagażnika.

- autoalarm zadziała także jeśli którekolwiek drzwi (w tym maska silnika i pokrywa bagażnika) zostaną otwarte po zaryglowaniu drzwi za pomocą kluczyka inteligentnego.
- autoalarm zadziała również jeśli drzwi zostaną odryglowane za pomocą kluczyka mechanicznego i otwarte po wcześniejszym zaryglowaniu ich kluczykiem inteligentnym.

**i** Gdy samochód zostanie zaryglowany kluczykiem mechanicznym, nie wejdzie on w stan czuwania antywłamaniowego.

### Dezaktywacja stanu czuwania antywłamaniowego

Sposoby dezaktywacji stanu czuwania antywłamaniowego:

- w celu dezaktywacji czuwania antywłamaniowego, należy nacisnąć przycisk odryglowania na kluczyku inteligentnym.
- mając przy sobie kluczyk inteligentny nacisnąć tylną część zewnętrznej klamki drzwi, wtedy stan czuwania antywłamaniowego zostanie anulowany.
- w celu odryglowania drzwi samochodu i dezaktywacji czuwania antykradzieżowego można też użyć aplikacji w telefonie.

### Stan działającego autoalarmu

Oznaki działającego autoalarmu:

- błyskają wszystkie kierunkowskazy i rozlega się sygnał dźwiękowy.

### Dezaktywacja działającego autoalarmu

Sposoby dezaktywacji autoalarmu po jego zadziałaniu:

- aby wyłączyć działający autoalarm należy nacisnąć przycisk odryglowania na kluczyku inteligentnym, spowoduje to, że sygnały świetlne i dźwiękowe ustaną, a samochód zostanie odryglowany.
- działający autoalarm zostanie również wyłączony, kiedy przycisk Start/Stop samochodu znajdzie się w trybie „RUN [WŁ]”.



## Zamykanie samochodu po jego wyłączeniu

### Składanie zewnętrznych lusterek wstecznych

#### Ręczne składanie i rozkładanie zewnętrznych lusterek wstecznych

Pociągnąć za tylną część bocznego zewnętrznego lusterka wstecznego.

 Zabrania się prowadzenia samochodu ze złożonymi zewnętrznymi lusterkami wstecznymi. W przeciwnym razie zdolność oceny odległości do pojazdu i przeszkody z tyłu pogorszy się, co może doprowadzić do wypadku!

#### Automatyczne składanie i rozkładanie zewnętrznych lusterek wstecznych\*

Naciśnięcie przełącznika  składania zewnętrznych lusterek wstecznych spowoduje, że zewnętrzne lusterka wsteczne po obu stronach złożą się jednocześnie w kierunku wnętrza samochodu.

Ponowne naciśnięcie przełącznika  rozkładania zewnętrznych lusterek wstecznych spowoduje, że zewnętrzne lusterka wsteczne po obu stronach rozłożą się automatycznie w tym samym czasie.

Po zamknięciu wszystkich drzwi, maski silnika i pokrywy bagażnika nacisnąć przycisk ryglowania na kluczyku inteligentnym, wtedy lusterka zewnętrzne składają się automatycznie, nacisnąć przycisk odryglowania na kluczyku inteligentnym, wtedy lusterka zewnętrzne rozkładają się automatycznie.

Gdy prędkość samochodu przekroczy 20 km/h, złożone zewnętrzne lusterka wsteczne zostaną automatycznie rozłożone.

**i** Jeśli obudowa zewnętrznego lusterka wstecznego zostanie przemieszczona przez siłę zewnętrzną, lusterko wsteczne musi zostać złożone elektrycznie. Nie należy regulować ręcznie obudowy zewnętrznego lusterka wstecznego; w przeciwnym razie dojdzie do rozregulowania lusterka wstecznego.

## Czyszczenie samochodu

### Czyszczenie z zewnątrz

#### Mycie samochodu

Regularne mycie samochodu jest niezbędne dla utrzymania dobrego stanu samochodu przez długi czas.

 Nie używać benzyny, terpentyny, oleju silnikowego, zmywaczy do paznokci ani innych lotnych płynów do konserwacji samochodu. Wszystkie powyższe środki są toksyczne i wysoce łatwopalne przez co mogą łatwo spowodować pożar lub eksplozję!

 Po myciu samochodu skuteczność hamowania będzie zmniejszona. Ryzyko wypadku. Po myciu samochodu należy przez kilka minut jechać z małą prędkością i kilkakrotnie delikatnie nacisnąć pedał hamulca, aby zapewnić sobie bezpieczeństwo jazdy pozwalając hamulcom szybko wyschnąć i odzyskać skuteczność hamowania.

 Do mycia powierzchni samochodu nie należy używać mocnego mydła domowego, mocnych detergentów chemicznych ani innych rozpuszczalników.

 Nie myć samochodu, gdy powierzchnia nadwozia jest bardzo gorąca; w przeciwnym razie pozostaną smugi.

 Nie myć samochodu przy bezpośrednim nasłonecznieniu.

#### Kiedy należy umyć samochód

W celu zabezpieczenia lakieru nadwozia samochód należy umyć w następujących przypadkach:

- po jeździe w deszczowe dni, gdyż kwaśny deszcz może uszkodzić powłokę lakierniczą.
- po jeździe wzdłuż morskiego wybrzeża, aby uniknąć korozji nadwozia samochodu w wyniku działania wody morskiej.
- aby nie pozostawiać na powierzchni karoserii zanieczyszczeń, takich jak sadza, odchody ptaków, żywica, cząstki metaliczne lub ciała owadów, które mogą uszkodzić lakier.
- aby nie pozostawiać na powierzchni karoserii pyłu lub błota w grudkach, które mogą uszkodzić lakier.

#### Automatyczna myjnia samochodowa

 Samochód z szyberdachem może być również myty automatycznie, ale należy zrezygnować z woskowania dachu na gorąco, ponieważ wosk może przeniknąć do szyberdachu i z czasem go uszkodzić.

#### Mycie ręczne

Podczas mycia samochodu należy zwrócić uwagę na następujące kwestie:

- nie używać gorącej wody, nie myć samochodu przy bezpośrednim nasłonecznieniu.
- do mycia używać miękkiej gąbki.
- używać neutralnego środka myjącego.
- dokładnie spłukać samochód delikatnym strumieniem wody.
- nie kierować strumienia wody na wlot powietrza.
- spłukać samochód czystą wodą i dokładnie osuszyć go irchą.
- gąbkę często płukać w dużej ilości wody.
- zadbać, aby otwory spustowe w drzwiach nie były zatkane.
- elementy zawieszenia, drzwi, szyby i maska silnika są najbardziej podatne na korozję przez sól drogową. Dlatego miejsca te należy często myć.
- nie dopuszczać do wysychania środka myjącego znajdującego się na powierzchni lakierowanej.



Do mycia powierzchni samochodu nie należy używać mocnego mydła domowego, mocnych detergentów chemicznych ani innych rozpuszczalników.

Nie myć wodą przedziału silnikowego; w przeciwnym razie obwody elektryczne, silnik i powiązane z nim elementy w przedziale silnikowym mogą ulec awarii.

Nie dopuszczać do kontaktu wody lub innych płynów z elementami elektrycznymi i otworami wentylacyjnymi samochodu; w przeciwnym razie elementy elektryczne mogą ulec uszkodzeniu.

### Usuwanie plam

Aby uniknąć uszkodzenia lakieru nadwozia należy zawczasu usunąć asfalt z dolnej części samochodu lub plamy oleju z innych miejsc,

a także zanieczyszczenia chemiczne, ciała owadów, tłuszcze i soki kapiące z drzew.

### Woskowanie samochodu

Regularne woskowanie samochodu chroni lakier i pomaga zachować piękny wygląd samochodu.

Po nałożeniu wosku wypolerować go w celu usunięcia pozostałości wosku z powierzchni nadwozia.

Przed woskowaniem należy samochód dokładnie umyć.

Nie używać wosków zawierających materiały ściernie, mieszaniny lub środki czyszczące, które mogą uszkodzić lakier nadwozia.

### Mycie poszczególnych elementów samochodu

Wycieranie szyb samochodu z zewnątrz.

Umyć szybę przednią, szyby boczne i lusterka boczne środkiem do czyszczenia szyb na bazie alkoholu, a następnie osuszyć szyby czystą szmatką nie pozostawiającą włókien lub irchę.

W celu czyszczenia przedniej szyby z kurzu nie należy używać suchej szmatki ani miotłki, ponieważ pył zawiera dużo drobnych cząstek piasku i na szybie powstaną zarysowania.

Konserwacja spodu samochodu

Na obszarach, w których zimą na nawierzchni drogi jest używana sól drogowa, należy zawczasu oczyścić spód samochodu, aby zapobiec gromadzeniu się brudu lub soli, powodujących korodowanie spodu samochodu i elementów układu zawieszenia. Zimą lub wiosną należy sprawdzić stan zabezpieczenia antykorozyjnego i uszczelnień podwozia. W razie potrzeby proszę się skontaktować z autoryzowanym dealerem BAIC MOTOR w celu dokonania naprawy. Mycie obręczy kół ze stopów aluminium.

Obręcze kół ze stopu aluminium należy często myć, zwłaszcza tam, gdzie zimą stosuje się sól drogowa. Jeśli koło jest zaplamione solą, spowoduje to korozję i odbarwienie obręczy koła ze stopu aluminium.

Aby uniknąć korozji obręczy koła ze stopu aluminium do mycia kół nie należy używać środków czyszczących zawierających domieszki silnych kwasów lub zasad.

Aby nie powstały ślady na obręczy koła ze stopu aluminium, po użyciu środka czyszczącego należy go spłukać do czysta w ciągu 15 minut.

## Koła:

- podczas mycia samochodu należy umyć wnętrze kół.
- do mycia kół nie używać ściernych środków czyszczących.
- regularnie sprawdzać obręcze pod kątem odkształceń i korozji. deformacja lub korozja może spowodować nieszczelność lub uszkodzenie obręczy opony.
- aby uniknąć uszkodzenia opony należy za-wczasu usunąć małe kamienie osadzone w bieżniku opony.
- w celu zmniejszenia korozyjnego oddziały-wania brudu na koła zaleca się woskowanie kół.

## Mycie chromowanych części

Aby zachować połysk chromowanych części zaleca się regularne ich mycie za pomocą środka polerującego do powierzchni chromowanych, nie zawierającego materiałów ściernych.

## Czyszczenie wnętrza

**Wycieranie szyb od wewnątrz.**

Podczas wycierania szyb od wewnętrznej strony nie używać ostrych narzędzi ani chlorowanego środka do dezynfekcji; w przeciwnym razie przewód ogrzewania tylnej szyby może zostać uszkodzony.

Aby zapobiec zaparowaniu wewnętrznej strony szyb w zimie można je spryskać niewielką ilością specjalnego środka przeciwmgielnego.

**Pasy bezpieczeństwa**

Taśmę pasa bezpieczeństwa można czyścić gąbką zanurzoną w neutralnym płynie czyszczącym.

Po oczyszczeniu taśmy pasa bezpieczeństwa należy ją przed użyciem osuszyć, aby uniknąć uszkodzenia zwijacza nie można do niego od razu wprowadzać mokrej taśmy.

Nie czyścić taśmy pasa za pomocą wybielaczy, barwników i środków chemicznych, gdyż może to spowodować poważne uszkodzenie taśmy.

**Dywanik podłogowy**

Bez względu na to, jaki dywanik podłogowy jest używany, należy się upewnić czy nadaje się on do tego samochodu i czy jest prawidłowo, nieruchomo zamocowany tak, aby nie zakłócał obsługi pedałów.



Jeśli dywanik podłogowy nie jest zamocowany, może to utrudnić działanie pedału hamulca i pedału przyspieszenia i stanowić przyczynę poważnego wypadku.

**Zabezpieczenie przed korozją****Należy zapobiegać korozji samochodu.**

Aby utrzymać samochód w czystości, należy go często myć i woskować.



Sprawdzać często obecność drobnych uszkodzeń lakieru i zaprawiać je jak najszybciej.



Sprawdzać, czy na podwoziu samochodu nie nagromadził się piasek, brud lub sól, a jeśli tak, jak najszybciej sptukać je wodą.



Nie dopuszczać do kontaktu wody lub innych płynów z elementami elektrycznymi samochodu; w przeciwnym razie elementy elektryczne ulegną uszkodzeniu.



Nie moczyć wnętrza kabiny wodą w celu usunięcia brudu, piasku lub innych zanieczyszczeń, należy usuwać zanieczyszczenia za pomocą odkurzacza lub szczotki.

Ze względu na korozyjne właściwości środków zapobiegających zamarzaniu i roztopiających śnieg, mogą one przyspieszać korozję i starzenie się elementów podwozia, takich jak układ wydechowy, linki hamulca postojowego, przewody hamulcowe, płyty dolne i błotniki. Dlatego też, jeśli samochód porusza się po takich drogach, jego spód należy w porę oczyścić.

Na niektórych obszarach może być wymagane stosowanie specjalnych środków antykorozyjnych. Proszę to skonsultować z autoryzowanym dealerm BAIC MOTOR.

### Najczęstsze przyczyny korozji samochodu

- Wilgotne zabrudzenia lub zanieczyszczenia nagromadzone w zagłębieniach blachy lub innych części.
- Uszkodzenia powłoki wierzchniej lub innych warstw ochronnych spowodowane piaskiem i małymi kamyczkami lub drobnymi zderzeniami drogowymi.

## Obsługa techniczna samochodu

### Instrukcje obsługi technicznej

Wraz ze wzrostem przebiegu samochodu, jego części będą się stopniowo zużywać, a stan techniczny będzie się z czasem pogarszać. Aby utrzymać samochód w dobrym stanie i zachować wartość samochodu przy jego odsprzedaży, konieczna jest obsługa techniczna samochodu.

Obsługę techniczną można podzielić na okresową obsługę techniczną i rutynową obsługę techniczną. W sprawie okresowej obsługi technicznej należy się udać do autoryzowanego serwisu BAIC MOTOR, podczas gdy rutynowa obsługa techniczna jest wykonywana głównie przez kierowcę.

Podczas wykonywania jakichkolwiek czynności obsługi technicznej lub przeglądów technicznych konieczne jest przestrzeganie procedur bezpiecznej obsługi. Nieprawidłowa obsługa może spowodować awarię lub zakłócenia działania samochodu, a nawet wypadki.

### Przeгляд okresowy

Wykonana na czas okresowa obsługa techniczna samochodu jest niezbędnym ogniwem cyklu użytkowania samochodu. Informacje na temat przebiegów lub okresów międzyobsługowych oraz zakresu obsługi technicznej można znaleźć w harmonogramie obsługi technicznej. Można również sprawdzać przypomnienia o przebiegu do następnego przeglądu na tablicy wskaźników

(patrz „przebieg do przeglądu”), aby udać się we właściwym czasie do autoryzowanego dealera BAIC MOTOR w celu przeprowadzenia okresowej obsługi technicznej.



Niedotrzymanie terminu okresowej obsługi technicznej samochodu pogorszy parametry użytkowe samochodu, doprowadzi do uszkodzeń samochodu oraz utraty praw do roszczeń z tytułu gwarancji.

### Codzienna obsługa techniczna

Rutynowa obsługa techniczna przed zwykłą jazdą polega na sprawdzeniu odpowiednich elementów samochodu. Jej celem jest upewnienie się, że samochód może nadal normalnie działać. Przeprowadzanie rutynowej obsługi technicznej należy do obowiązków kierowcy.

Rutynowa obsługa techniczna i kontrola może być wykonywana przez samego kierowcę, a w razie potrzeby kierowca może się również udać do autoryzowanego dealera BAIC MOTOR.

### Środki ostrożności dotyczące rutynowej obsługi technicznej

Aby uniknąć obrażeń ciała lub uszkodzenia samochodu, podczas rutynowej obsługi technicznej kierowca musi zwracać uwagę na bezpieczeństwo i przestrzegać procedur bezpieczeństwa.

Jeśli części samochodu wymagają demontażu i wymiany, samochód powinien zostać naprawiony przez fachowców. W razie jakichkolwiek pytań dotyczących obsługi technicznej i naprawy samochodu należy je skonsultować z autoryzowanym dealerem BAIC MOTOR.

 Jeśli konieczne jest uruchomienie silnika w zamkniętym pomieszczeniu, takim jak garaż, należy się upewnić, że wentylacja jest zdolna do odprowadzenia spalin.

 Przed przystąpieniem do rutynowej obsługi technicznej zdjąć luźne ubranie, związać długie włosy, zdjąć biżuterię, taką jak bransoletki i zegarki oraz założyć rękawiczki.

 Rutynowa kontrola lub obsługa techniczna wymaga usunięcia ciał obcych z przedziału silnikowego we właściwym czasie. Nie wolno zostawiać rękawic, szmat ani innych łatwopalnych materiałów czy narzędzi w komorze silnika. Pozostawione tam przedmioty mogą spowodować nieprawidłowe działanie lub uszkodzenie silnika, a nawet pożar.

 Silnik i układ wydechowy generują wysoką temperaturę, która łatwo może spowodować oparzenia. Dlatego należy odczekać co najmniej 30 minut po wyłączeniu silnika i wykonywać odpowiednie codzienne czynności obsługi technicznej po wystudzeniu silnika i układu wydechowego.

 Nie wolno dopuszczać do kontaktu z częściami układu paliwowego i akumulatorami przedmiotów, które emitują żar, płomień lub iskry.

 Przed przystąpieniem do rutynowej obsługi technicznej ustawić samochód w bezpiecznym miejscu, na płaskiej i wytrzymałej powierzchni, po czym zaciągnąć hamulec postojowy. Nie należy przeprowadzać rutynowych czynności obsługi technicznej w miejscach, które nie są bezpieczne, takich jak obszary o dużym natężeniu ruchu drogowego, przepływie ludzi, obszarach gdzie występuje zagrożenie pożarowe i wybuchowe ani na rampach.

 Nie kłaść się pod samochodem, który spoczywa wyłącznie na podnośniku. Jeśli osoba musi się dostać pod samochód, należy go podprzeć za pomocą podpórek zabezpieczających.

 Należy unikać bezpośredniego kontaktu skóry z zużytym olejem silnikowym lub płynem do chłodnic.

 Nie odłączać ani nie podłączać przewodów akumulatora ani innych złączy podzespołów elektrycznych, gdy przycisk START/STOP znajduje się w trybie „RUN [WŁ]”.

 Gdy silnik jest wyłączony, ciśnienie w przewodzie paliwowym jest nadal wysokie. Nie demontować przewodu paliwowego. Aby naprawić układ paliwowy, należy się udać do autoryzowanego dealera BAIC MOTOR.

## Rutynowa obsługa techniczna elementów zewnętrznych

### Drzwi i maska silnika

Sprawdzić, czy można normalnie otwierać i zamykać każde z drzwi, maskę silnika i pokrywe bagażnika.

Sprawdzić, czy wszystkie zamki drzwi działają prawidłowo. W razie potrzeby nasmarować zawiasy i zamki drzwi.

Sprawdzić, czy hak zabezpieczający maski silnika nadal utrzymuje maskę silnika w położeniu zamkniętym po pociągnięciu za dźwignię otwierania maski.

### Opony

Przed jazdą na długim dystansie należy dokładnie sprawdzić opony pod kątem uszkodzeń, pęknięć lub nadmiernego zużycia, zmierzyć ciśnienie w oponach za pomocą manometru i wyregulować ciśnienie we wszystkich oponach (w tym koła zapasowego) zgodnie z podanymi wartościami (patrz „opony i koła”).

### Światła

Sprawdzić i zadbać, aby światła przednie, światła stopu, światła pozycyjne, kierunkowskazy i pozostałe światła były sprawne i prawidłowo zamocowane. Wlot powietrza do klimatyzacji

Wlot powietrza do klimatyzacji znajduje się poniżej prawego dolnego rogu przedniej szyby. Powietrze zewnętrzne jest zasysane przez ten wlot powietrza i dostaje się do wnętrza przez układ klimatyzacji.

Liście i inne przedmioty znajdujące się na kratce wentylacyjnej klimatyzacji powinny być regularnie usuwane; szczególnie w deszczową i śnieżną pogodę należy zczasu usuwać śnieg z przedniej szyby i kratki wentylacyjnej pod przednią szybą, aby zapewnić dopływ powietrza do klimatyzacji i drożność kanałów. W przeciwnym razie może dojść do zablokowania odpływu wody spod szyby, co może wpływać na skuteczność klimatyzacji, a nawet spowodować awarię układu klimatyzacji.

### Codzienna obsługa techniczna samochodu

Hamulec postojowy

Użyć przełącznika EPB, aby zweryfikować prawidłowość działania hamulca postojowego.

Kierownica

Sprawdzić, czy w kierownicy nie występują zbyt duże luzy, opory przy obracaniu lub nieprawidłowe odgłosy.

Pedał gazu

Sprawdzić działanie pedału gazu, zadbać, aby pedał ten nie był zablokowany, pozwałał się wcisnąć równomiernie oraz aby dywanik nie utrudniał działania pedału gazu.

Pedał hamulca

Sprawdzić, czy pedał hamulca działa prawidłowo, zadbać, aby po całkowitym wciśnięciu pedału hamulca był pod nim wystarczający luz i aby dywanik podłogowy nie kolidował z pedałem hamulca.

Pasy bezpieczeństwa

Sprawdzić, czy wszystkie części pasa bezpieczeństwa (takie jak zamek, klamra i zwijacz) działają prawidłowo i płynnie oraz czy są prawidłowo zamocowane. Sprawdzić, czy taśma pasa bezpieczeństwa nie jest popękana, porysowana, zużyta lub uszkodzona. Czyszczenie i konserwacja tablicy wskaźników i okładzin z tworzyw sztucznych

Tablicę wskaźników i tworzywa sztuczne należy regularnie czyścić czystą, miękką szmatką. Można je spryskiwać niewielką ilością wosku do ochrony tablicy wskaźników.

Nietypowe plamy można czyścić specjalnym środkiem do czyszczenia tworzyw sztucznych bez rozpuszczalników.

 Czyszczenie powierzchni tablicy wskaźników i modułu poduszki powietrznej środkiem czyszczącym zawierającym rozpuszczalniki jest zabronione. W przeciwnym razie moduł poduszki powietrznej może ulec uszkodzeniu i może dojść do poważnych obrażeń ciała przy zadziałaniu poduszki powietrznej. Czyszczenie i konserwacja skóry

Kurz ze skóry usunąć za pomocą odkurzacza, wytrzeć skórę wilgotną, ale nie moką, miękką ściereczką, a następnie wytrzeć ją inną, suchą i miękką szmatką. Po całkowitym wyschnięciu można w celu ochrony spryskać skórę niewielką ilością środka do pielęgnacji skóry.

Jeśli czyszczenie jak wyżej nie jest wystarczające do usunięcia plam, można użyć specjalnego środka do czyszczenia skóry.

 Po użyciu środka do czyszczenia skóry należy jak najszybciej wytrzeć ją do sucha za pomocą miękkiej, suchej szmatki.

 Aby nie spowodować częściowego odbarwienia tapicerki nie pozostawiać na dłuższy czas ściereczki nasączonej środkiem czyszczącym na żadnej jej części.

### Elementy rutynowej obsługi technicznej pozostałych części

Lampki ostrzegawcze, kontrolki i brzęczyk

Upewnić się, czy wszystkie lampki ostrzegawcze, kontrolki i brzęczyki działają prawidłowo.

Upewnić się, czy powietrze z wylotu nadmuchu na szybę jest właściwie wydmuchiwane w wystarczającej ilości.

Powietrze nadmuchu na szybę powinno być wydmuchiwane we właściwym kierunku i wystarczająco intensywnie.

Wycieraczki i spryskiwacze

Sprawdzić, czy wycieraczki i spryskiwacze działają normalnie, jeśli wycieraczka pozostawia rysy, należy się natychmiast udać do autoryzowanego dealera BAIC MOTOR w celu wymiany pióra wycieraczki.

Płyn do spryskiwaczy przedniej szyby

Sprawdzić, czy w zbiorniku płynu do spryskiwaczy przedniej szyby znajduje się wystarczająca ilość płynu do spryskiwaczy.

Wycieki płynów

Po postoju samochodu przez jakiś czas sprawdzić, czy nie ma wycieków paliwa, oleju, płynu do chłodnic lub innych płynów. Kapanie z układu klimatyzacji po jego używaniu jest normalne. W przypadku wykrycia wycieku lub intensywnego zapachu benzyny, należy ustalić przyczynę i udać się do autoryzowanego dealera BAIC MOTOR w celu dokonania natychmiastowej naprawy.

Poziom płynu hamulcowego

Sprawdzić, czy poziom płynu hamulcowego w zbiorniku znajduje się między znakami MIN i MAX.

Płyn do chłodzenia silnika

Po wystudzeniu silnika sprawdzić poziom płynu chłodzącego w zbiorniku.

Olej silnikowy

Zaparkować samochód na płaskiej i stabilnej powierzchni, wyłączyć silnik i po upływie 10 minut sprawdzić poziom oleju silnikowego za pomocą wskaźnika bagnetowego. (Patrz „Sposób kontroli poziomu oleju silnikowego”).

Pasek osprzętu silnika

Upewnić się, czy pasek napędowy osprzętu nie jest zużyty, luźny, popękany lub zanieczyszczony smarem.



## Obsługa techniczna

### Harmonogram obsługi technicznej

Element obsługi technicznej	Pierwszy przegląd	Przeгляд okresowy	Warunki dodatkowe (w zależności od tego, co nastąpi wcześniej)
Olej silnikowy	●	●	Wymieniać co 20 000 km lub co rok
Filtr oleju	●	●	Wymieniać co 20 000 km lub co rok
Płyn do automatycznej skrzyni biegów	—	—	Wymieniać co 60 000 km
Wkład filtra płynu do automatycznej skrzyni biegów	—	—	Wymieniać jednocześnie z wymianą płynu w automatycznej skrzyni biegów
Świece zapłonowe	—	—	Wymieniać co 40 000 km
Wkład filtra powietrza	—	—	Wymieniać co 40 000 km lub co 2 lata
Wkład filtra powietrza (wkład wbudowanego filtra CN95)	—	—	Wymieniać co 20 000 km lub co rok
Pasek wieloklinowy i napinacz	—	—	Sprawdzać co 20 000 km lub co rok i w razie potrzeby wymienić
Filtr paliwa	—	—	Filtr paliwa jest wbudowany w pompę paliwa i podlega wymianie po 10 latach lub 160 000 km, w zależności od tego, co nastąpi wcześniej (należy zwrócić uwagę na stan samochodu podczas przeglądu i, w regionach gdzie produkty naftowe są niskiej jakości, wymieniać go co 80 000 km lub co 3 lata, przy czym w razie potrzeby wymienić także pompę paliwa)
Pasek pompy wodnej	—	—	Sprawdzić po pierwszych 100 000 km lub 5 latach, a następnie co 30 000 km. Wymienić, jeśli widoczne są pęknięcia lub odstające nitki. Wymienić, jeśli występują jakiegokolwiek pęknięcia lub odstające nitki. Wymienić po 180 000 km.
Pasek rozrządu i napinacz	—	—	W normalnych warunkach eksploatacyjnych pasek rozrządu wraz z zespołem napinacza oraz kołem pośrednim: wymiana maksymalnie po 180 000 km W trudnych warunkach eksploatacyjnych pasek rozrządu wraz z zespołem napinacza oraz kołem pośrednim: wymiana maksymalnie po 120 000 km

Element obsługi technicznej	Pierwszy przegląd	Przeгляд okresowy	Warunki dodatkowe (w zależności od tego, co nastąpi wcześniej)
Obroty biegu jałowego silnika	○	○	
Płyn do chłodzenia silnika	○	○	Wymiana co 60 000 km lub co 3 lata
Sprawdzanie prawidłowości działania układu odpowietrzenia skrzyni korbowej.	—	—	Sprawdzać co 40 000 km lub co 2 lata
Płyn hamulcowy	○	○	Wymiana co 40 000 km lub co 2 lata
Przednie i tylne klocki hamulcowe: kontrola grubości i zużycia klocków hamulcowych.	—	○	
Sprawdzenie układu wydechowego pod kątem szczelności i ewentualnych uszkodzeń	○	○	
Opony/obręcze kół (łącznie z kołem zapasowym)	○	○	Sprawdzić zużycie opon, skorygować ciśnienie w oponach i w razie potrzeby wykonać przekładkę lub wymienić opony.
Przeguby kulowe zawieszenia i drążków układu kierowniczego, osłona przeciwpływowa wału napędowego na obudowie przekładni kierowniczej	○	○	
Rurki i wężyki układu chłodzenia, hamulcowego, wydechowego i paliwowego oraz ich połączenia	○	○	Jeśli wąż gumowy wykazuje nieprawidłowe zużycie, pęknięcia, wybrzuszenia, zarysowania, nadpalenia lub wycieki oleju albo inne niepożądane zjawiska, należy go wymienić;
Zawiasy drzwi i ograniczniki drzwi, zamki drzwi, maski silnika, zawiasy i zamek pokrywy bagażnika	○	○	
Działanie wyposażenia elektrycznego (w tym elektrycznych podnośników szyb, elektrycznej regulacji lusterek wstecznych, klimatyzacji, szyberdachu itp.)	○	○	
Wycieraczki i spryskiwacze	○	○	
Akumulator	○	○	
Diagnostyka komputerowa: za pomocą specjalnego diagnostycznego urządzenia elektronicznego odczytać zapisy usterek w każdym z układów modułu sterującego.	○	○	

## Obsługa techniczna

Element obsługi technicznej	Pierwszy przegląd	Przeгляд okresowy	Warunki dodatkowe (w zależności od tego, co nastąpi wcześniej)
Sprawdzenie wyświetlacza tablicy wskaźników oraz oświetlenia wnętrza i świateł zewnętrznych.	○	○	
Okresowe zerowanie przebiegu międzyobsługowego	○	○	
Regularnie sprawdzać wnętrze klamek pod kątem obecności ciał obcych, kurzu itp. i czyścić zawczasu w razie potrzeby.	○	○	
Hamulec postojowy	○	○	
Sprawdzić wygląd amortyzatora i sprężyn zawieszania, sprawdzić, czy elementy mocujące podwozia nie są poluzowane, a jeśli luzy występują, dokręcić śruby wymaganym momentem.	○	○	
Jazda próbna: moc silnika, skuteczność hamulców, komfort jazdy, hałas, działanie skrzyni biegów, itp.	○	○	
Kontrola działania pasów bezpieczeństwa	○	○	<ol style="list-style-type: none"> <li>1. Sprawdzić, czy pasy bezpieczeństwa można łatwo wyciągnąć i schować w naturalny sposób;</li> <li>2. Szybko pociągnąć za pas bezpieczeństwa, pas bezpieczeństwa powinien się zablokować;</li> <li>3. Siła otwierania zamka ma być mniejsza niż 60N;</li> <li>4. Sprawdzić, czy taśmy pasów bezpieczeństwa nie są uszkodzone;</li> <li>5. Sprawdzić, czy można normalnie regulować wysokość punktu mocowania pasów bezpieczeństwa.</li> </ol>

Uwagi:

1. „●” oznacza wymianę; „○” oznacza kontrolę; „-” oznacza brak wykonywania czynności lub patrz warunki dodatkowe.

### Charakterystyka obsługi technicznej

Obsługę techniczną tego samochodu dzieli się na obsługę techniczną przy „normalnych warunkach eksploatacyjnych” i obsługę techniczną przy „trudnych warunkach eksploatacyjnych”. Proszę postępować odpowiednio do warunków eksploatacyjnych.

Inne niż trudne warunki eksploatacyjne uważa się za „normalne warunki eksploatacyjne”.

Za „trudne warunki eksploatacyjne” uważa się następujące okoliczności:

- częsta jazda w zapyłonym terenie lub częste narażenie samochodu na działanie zasolonego powietrza lub słonej wody.
- częsta jazda po nierównych lub górskich drogach ze skupiskami wody.
- częsta jazda w niskich temperaturach.

- długotrwała praca silnika na biegu jałowym lub częsta jazda na krótkich dystansach w okresie zimowym.
- częste używanie hamulca i częste hamowanie awaryjne.
- holowanie pojazdów.
- jazda przeciążonym samochodem.
- użytkowanie w charakterze taksówki lub samochodu do wypożyczenia.
- udział powolnej jazdy w wysokich temperaturach, tj. powyżej 32°C w zatłoczonych obszarach miejskich wynosi ponad 50% całkowitego czasu jazdy.
- udział jazdy z prędkością powyżej 120 km/h wynosi ponad 50% całkowitego czasu jazdy samochodu w temperaturach powyżej 30°C.



Jeśli wystąpi jakakolwiek usterka lub jakakolwiek inna nieprawidłowość, należy zawczasu sprawdzić i naprawić samochód u autoryzowanego dealera BAIC MOTOR.

### Wymiana i czyszczenie piór wycieraczek

#### Wymiana pióra wycieraczki przedniej

W przypadku konieczności obsługi technicznej wycieraczki szyby przedniej należy zawsze przełączyć samochód w tryb obsługi technicznej. Pozwoli to uniknąć obrażeń ciała lub uszkodzenia samochodu spowodowanego nagłym uruchomieniem wycieraczek szyby przedniej. Gdy wycieraczki zostaną przełączone w tryb obsługi technicznej, przesuną się one automatycznie w położenie serwisowe.

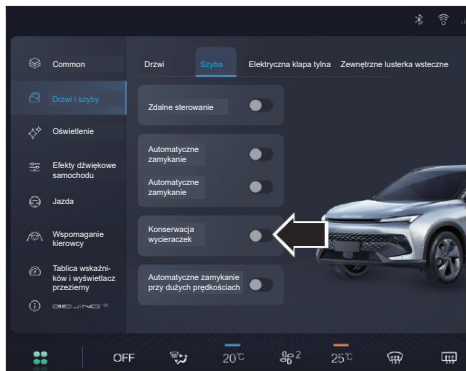

Ustawić przełącznik zasilania w pozycji „RUN [Wł.]”, po czym, przy wyłączonym przełączniku wycieraczek, można włączyć/wyłączyć za pomocą środkowego ekranu dotykowego

tryb „obsługi technicznej wycieraczek”, wycieraczki automatycznie ustawią się w położeniu serwisowym.

1. Przełączyć wycieraczki w tryb obsługi technicznej, a wycieraczki szyby przedniej automatycznie ustawią się w położeniu serwisowym;
2. Unieść ramię wycieraczki znad szyby przedniej. Podłożyć grubszy ręcznik pod ramię wycieraczki, aby zapobiec uszkodzeniu przedniej szyby w razie przypadkowego odpadnięcia ramienia wycieraczki.



Zadbać, aby podczas wykonywania tych czynności zasilanie samochodu było wyłączone, pozwoli to zapobiec przypadkowemu uruchomieniu wycieraczek oraz uniknąć uszkodzenia ramienia wycieraczki i obrażeń ciała.

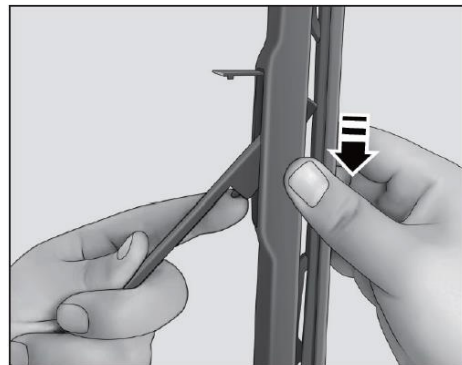

3. Otworzyć pokrywkę i obrócić pióro wycieraczki tak, aby tworzyło kąt około 15° z ramieniem wycieraczki;
4. Delikatnie wcisnąć zacisk blokujący pióra wycieraczki palcem wskazującym i przytrzy-

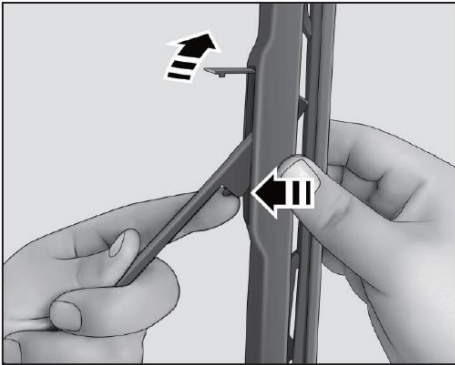

5. W celu zdemontowania pióra wycieraczki przesunąć lekko pióro wycieraczki w kierunku pokazanym strzałką;

 Po zdemontowaniu pióra wycieraczki należy zachować szczególną ostrożność i podłożyć grubszy ręcznik pod ramię wycieraczki, aby zapobiec uszkodzeniu przedniej szyby w razie przypadkowego opadnięcia ramienia wycieraczki.

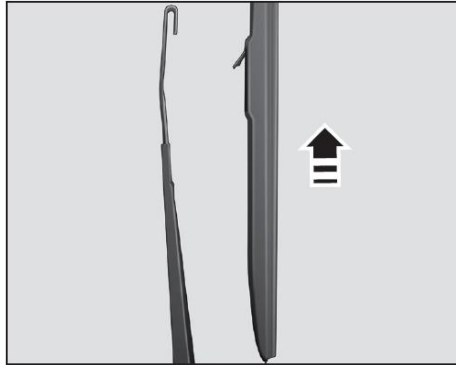

6. Wymienić pióro wycieraczki na nowe;
7. Umocować pióro wycieraczki w rowku ramienia wycieraczki popychając go w górę. Słyszalne kliknięcie oznacza, że zostało ono zamocowane;
8. Sprawdzić, czy pióro wycieraczki jest prawidłowo zamocowane, zdjęć ręcznik i delikatnie umieścić ramię wycieraczki z powrotem w pierwotnym położeniu;
9. Przełączyć przycisk Start/Stop w tryb „RUN [WŁ]”.- Tryb „obsługi technicznej wycieraczek” można włączyć za pomocą środkowego ekranu dotykowego.

### Wymiana pióra wycieraczki tylnej

1. Unieść ramię wycieraczki znad szyby, po czym podłożyć grubszy ręcznik pod ramię wycieraczki, aby zapobiec uszkodzeniu szyby w razie przypadkowego opadnięcia ramienia wycieraczki.
2. Przytrzymać zespół pióra wycieraczki, obróć go w kierunku przeciwnym do ruchu wskazówek zegara do położenia krańcowego, a następnie kontynuować jego lekkie obracanie, aż do słyszalnego kliknięcia, wtedy zespół pióra wycieraczki można będzie wysunąć z zacisku ramienia wycieraczki;

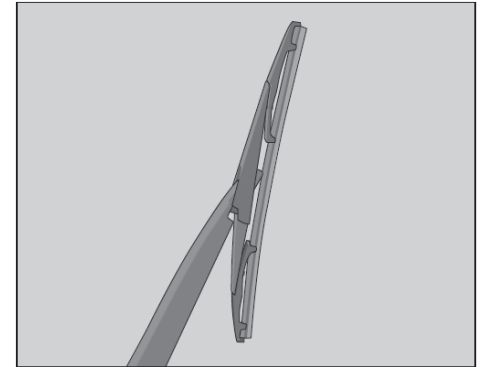

3. Wyciągnąć zespół pióra wycieraczki ukośnie do góry;

 Po zdemontowaniu pióra wycieraczki należy zachować ostrożność, aby zapobiec uszkodzeniu szyby w razie przypadkowego opadnięcia ramienia wycieraczki.

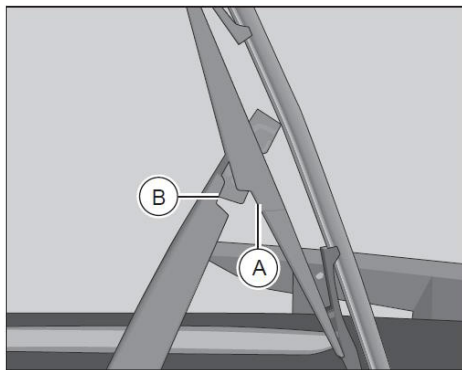

4. Wymienić zespół pióra wycieraczki na nowy;
5. Zamocować mocowanie A zespołu pióra wycieraczki w rowku B na ramieniu wycieraczki;

6. Obrócić pióra wycieraczki zgodnie z ruchem wskazówek zegara, aby jego mocowanie C wskoczył w rowek D na ramieniu wycieraczki;

7. Po zamontowaniu sprawdzić, czy pióra wycieraczki został solidnie zamontowany. Usunąć ręcznik i odłożyć ramię wycieraczki z powrotem na szybę.

 Należy dbać o dobrą widoczność podczas jazdy!

 Należy regularnie czyścić pióra wycieraczek i wszystkie szyby.

 Pióra wycieraczek należy wymieniać raz lub dwa razy w roku.

 Należy unikać suszenia szyby za pomocą wycieraczek, aby nie spowodować starzenia się i zużycia gumowego ostrza, co pogorszy bezpieczeństwo jazdy.

 Aby uniknąć przypadkowego uszkodzenia przedniej szyby i maski silnika, nie włączając zasilania samochodu przed zakończeniem wymiany pióra wycieraczki.

 Po zdemontowaniu pióra wycieraczki należy zachować szczególną ostrożność, aby zapobiec uszkodzeniu szyby w razie przypadkowego opadnięcia ramienia wycieraczki.

### Czyszczenie piór wycieraczek

Zanieczyszczenie szyby lub pióra wycieraczki zmniejsza skuteczność wycierania. Głównymi źródłami zanieczyszczeń są pyły, osady, owady, soki z drzew i woski wodne stosowane w myjniach samochodowych. Jeśli pióro wycieraczki nie wyciera prawidłowo, należy wyczyścić szybę i pióro wycieraczki za pomocą wysokiej jakości środka czyszczącego lub łagodnego detergentu, a następnie dokładnie spłukać wodą. Procedura czyszczenia pióra wycieraczki jest następująca.

1. Gdy przycisk Start/Stop zostanie ustawiony w pozycji „OFF [WYŁ]”, a następnie, w ciągu 30 s, wycieraczki przednie przełączone zostaną do położenia „MIST [MGŁA]”, wtedy wycieraczki przednie automatycznie ustawią się w położeniu serwisowym;

2. Unieść ramię wycieraczki znad szyby;
3. Chwycić ramię wycieraczki;
4. Ostrożnie wytrzeć miękką szmatką kurz i brud z pióra wycieraczki i szyby;
5. Po oczyszczeniu delikatnie położyć ramię wycieraczki w położeniu wyjściowym;
6. Przełączyć bezkluczkowy przycisk Start/Stop w tryb „RUN [WŁ]”, włączyć dowolny bieg wycieraczek szyby przedniej, po czym wycieraczki przednie zostaną automatycznie zresetowane do stanu początkowego.

 W celu zapewnienia dobrej widoczności pióra wycieraczek muszą być utrzymywane w dobrym stanie.

 Aby zapobiec występowaniu smug, pióra wycieraczek należy regularnie czyścić środkiem do czyszczenia szyb. Jeśli pióra wycieraczki jest bardzo brudne, można je umyć gąbką i szmatką.

 W czasie mrozów, przed włączeniem spryskiwacza szyby każdorazowo należy sprawdzić, czy pióra wycieraczki nie przymarzło. Można go używać tylko wtedy, gdy pióra wycieraczek są wolne od lodu.

### Wlewanie płynu do spryskiwaczy

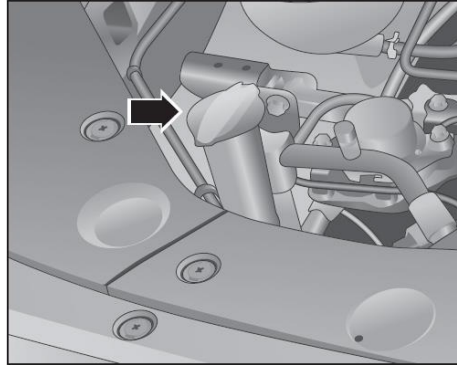

Płyn do spryskiwaczy jest podawany do spryskiwaczy przedniej szyby ze zbiornika płynu do spryskiwaczy znajdującego się w przedziale silnikowym. Podczas używania spryskiwacza szyb może się zdarzyć, że dysze spryskiwacza tylko okresowo rozpylają płyn do spryskiwaczy lub w ogóle go nie podają, oznacza to, że brakuje płynu do spryskiwaczy. Jeśli poziom płynu do spryskiwaczy jest zbyt niski, należy zawczasu dolać płynu do zbiornika.

Jeśli po dolaniu wystarczającej ilości płynu do spryskiwaczy układ mycia szyb nadal nie działa prawidłowo, proszę się skontaktować z autoryzowanym dealerm BAIC MOTOR w celu dokonania sprawdzenia i naprawy.

Aby uzyskać dobry efekt mycia szyb, należy używać specjalnego płynu do spryskiwaczy. Dolewanie płynu do spryskiwaczy należy wykonywać powoli.

 Podczas prac w obrębie przedziału silnikowego należy przestrzegać procedur bezpieczeństwa.

 Nie dolewać płynu do chłodziń ani żadnych innych dodatków do płynu do spryskiwaczy szyb; w przeciwnym razie po myciu szyby pozostaną tłuste plamy, które poważnie pogorszą widoczność, co może doprowadzić do wypadku.



 Aby uniknąć wycierania szyby na sucho bez płynu należy zawczasu dolewać specjalnego płynu do spryskiwaczy szyb; w przeciwnym razie pióra wycieraczek zostaną uszkodzone, a szyba może zostać zarysowana.

 Gdy temperatura otoczenia jest niższa niż 0 °C, należy użyć płynu do spryskiwaczy z odpowiednim środkiem zapobiegającym zamarzaniu.

 Nie dopuszczać do przedostawania się zanieczyszczeń do płynu do spryskiwaczy; w przeciwnym razie dysza spryskiwacza może być zablokowana lub uszkodzona.

### Rutynowa obsługa techniczna wycieraczek

#### Kontrola dyszy spryskiwacza

Jeśli w pobliżu dyszy spryskiwacza znajdują się zanieczyszczenia, należy je zawczasu usunąć. W przeciwnym razie może to mieć negatywny wpływ na działanie spryskiwaczy szyb.

Ustawić przycisk Start/Stop w trybie „RUN [Wł]”, użyć przełącznika zespolonego wycieraczek i spryskiwaczy, aby uruchomić spryskiwacz przedni i tylny po czym obserwować spryskiwacze i rozpylanie płynu na szybie. Jeśli ciśnienie spryskiwania jest zbyt małe lub miejsce spryskiwania jest nieprawidłowe należy się udać do autoryzowanego dealera BAIC MOTOR w celu dokonania naprawy.

#### Wymiana piór wycieraczek

Jeśli podczas wycierania szyby występuje odgłos tarcia pióra wycieraczki, może to być spowodowane następującymi przyczynami:

- po myciu samochodu w automatycznej myjni samochodowej na przedniej szybie zebrały się twarde pozostałości wosku. Tarcie to można wyeliminować przez dodanie środka czyszczącego do szyb, który rozpuszcza parafinę. Zwykle środki czyszczące, które rozpuszczają tylko tłuszcze, nie usuną tego osadu.
- jeśli pióro wycieraczki jest uszkodzone i słychać dźwięk tarcia, należy wtedy wymienić pióro wycieraczki.
- na zewnętrznej powierzchni szyby znajduje się kurz lub zanieczyszczenia.
- kąt ramienia wycieraczki jest nieprawidłowy. W takim przypadku proszę się skontaktować z autoryzowanym dealerem BAIC MOTOR, aby sprawdzić i wyregulować jego ustawienie.

Zaleca się regularne sprawdzanie piór wycieraczek i ich wymianę w razie potrzeby; w przeciwnym razie przednia szyba może zostać uszkodzona.

#### Kontrola i uzupełnianie oleju/płynów

#### Otwieranie i zamykanie maski silnika

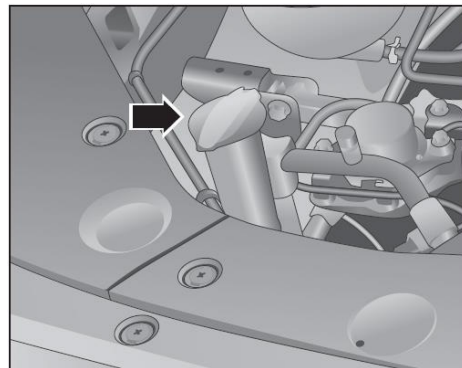

7. W celu odryglowania maski silnika pociągnąć dwa razy dźwignię zwalnającą maskę silnika.
8. Podnieść maskę silnika.

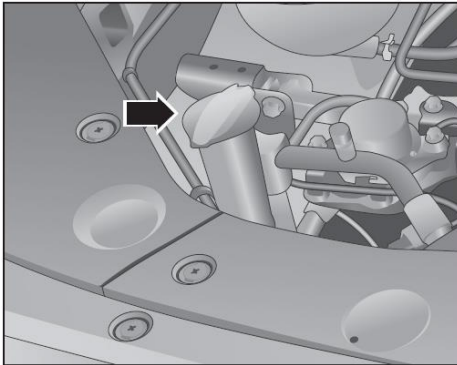



- Otworzyć maskę silnika do odpowiedniego położenia, złapać za gumową tulejkę podpórki, wyciągnąć podpórkę ze spinki i wsunąć jej główkę w owalny otwór w masce silnika w celu zapewnienia jej solidnego podparcia.

#### Zamykanie maski silnika

- Aby zapobiec uszkodzeniu elementów samochodu sprawdzić i dopilnować, aby w przedziale silnikowym nie pozostały żadne ciała obce;
- Przytrzymać maskę silnika nieruchomo i lekko popchnąć ją do góry, aby podpórka mogła wyjść z otworu dla tej podpórki. Wsunąć rozprórkę i przymocować ją.

- Powoli opuścić maskę silnika na odpowiednią wysokość i szybko ją docisnąć, aby została całkowicie zamknięta.
- Sprawdzić, czy maska silnika jest prawidłowo zamknięta. Jeśli maskę silnika można lekko unieść, oznacza to, że nie została prawidłowo zamknięta. Należy ponownie otworzyć maskę silnika i przyłożyć trochę większą siłę podczas jej ponownego zamykania.

 Jeśli maski silnika nie udaje się zamknąć z powodu niskiej temperatury, należy obrócić gumowy zderzak w przedziale silnikowym lekko w prawo, powinno to pozwolić ją zamknąć.

 Aby uniknąć obrażeń, nie otwierać maski silnika jeśli wydostaje się para lub dym z przedziału silnikowego.

 Jeśli podczas jazdy maska silnika nie jest dobrze zaryglowana, może ona zostać podniesiona przez strumień powietrza, co może być przyczyną poważnego wypadku. Dlatego po zamknięciu maski silnika konieczne jest sprawdzenie, czy mechanizm blokady solidnie trzyma.

Krótką prezentacja przedziału silnikowego

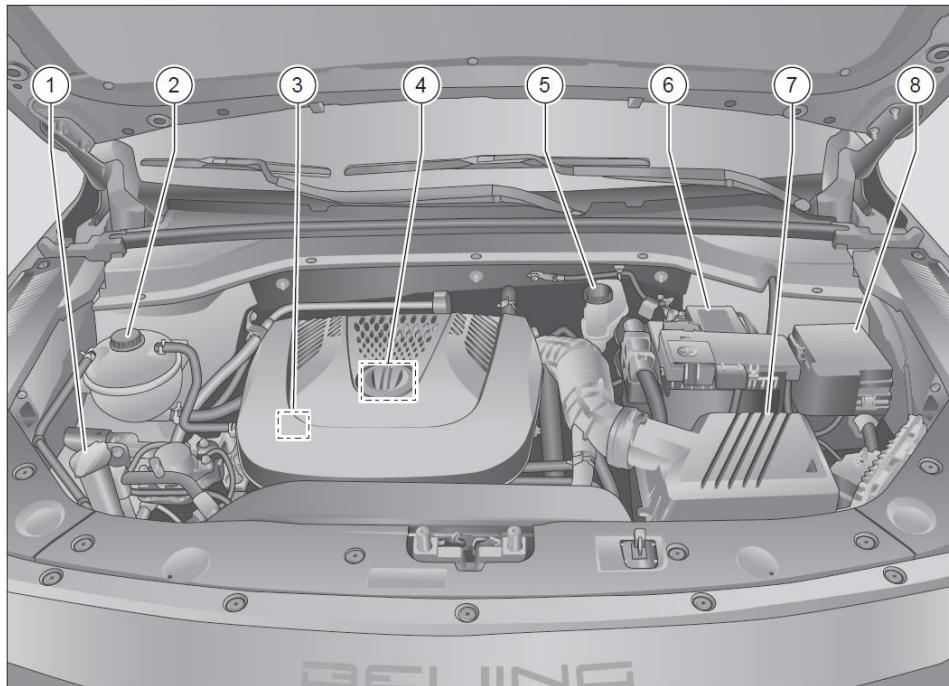

1. Korek wlewu zbiornika płynu do spryskiwaczy
2. Korek wlewu zbiornika płynu do chłodzenia silnika
3. Miarka oleju silnikowego
4. Korek wlewu oleju silnikowego
5. Korek wlewu zbiornika płynu hamulcowego
6. Akumulator
7. Filtr powietrza
8. EJB [skrzynka elektryczna]

 Aby uniknąć niepotrzebnych obrażeń, użytkownikom odradza się samodzielne demontowanie i montowanie pokrywy silnika w przedziale silnikowym. Proszę udać się do autoryzowanego dealera BAIC MOTOR w celu jej demontażu i montażu.

### Przypomnienia dot. bezpiecznej pracy w obrębie przedziału silnikowego

Podczas wykonywania jakichkolwiek czynności w obrębie przedziału silnikowego należy zachować ostrożność! Nie wykonywać prac w obrębie przedziału silnikowego nie mając wiedzy na temat niezbędnych przy tym czynności i ogólnych środków bezpieczeństwa! Wszystkie prace należy wtedy pozostawić autoryzowanemu dealerowi BAIC MOTOR. Nieprawidłowe działanie może spowodować obrażenia ciała.

Przed wykonaniem jakichkolwiek prac w obrębie przedziału silnikowego należy wykonać następujące czynności:

1. Zaparkować samochód na płaskim podłożu, które jest bezpieczne i stabilne;
2. Zaciągnąć hamulec postojowy, zadbać, aby samochód nie zsunął się przypadkowo;
3. Przetączyć bieg na „P” lub „N”, wyłączyć silnik i poczekać aż silnik ostygnie;
4. Nie dopuszczać dzieci w pobliżu samochodu;
5. Otworzyć maskę silnika

 Aby uniknąć poparzenia, nie otwierać maski silnika jeśli wydobywa się spod niej para lub płyn do chłodnic! Nie otwierać maski silnika, dopóki silnik nie ostygnie, a wydobywanie się pary lub płynu do chłodnic przestanie być widoczne.

 W przypadku konieczności wykonywania prac w czasie gdy silnik jest uruchamiany lub pracuje należy zawsze uważać, aby nie doznać obrażeń ze strony ruchomych części, np. paszków, generatorów, wentylatora chłodnicy i układu zapłonowego wysokiego napięcia.

 Nie dotykać wentylatora chłodnicy. Wentylator chłodnicy jest sterowany przez czujnik temperatury i może włączyć się automatycznie, gdy silnik jest wyłączony.

 Jeżeli czynność jest wykonywana pod samochodem, należy podjąć odpowiednie środki w celu zapobieżenia poruszeniu się samochodu, przy czym samochód musi spoczywać na odpowiednich podporach. Aby uniknąć obrażeń osoby pod samochodem, niedopuszczalne jest w takiej sytuacji podpieranie samochodu za pomocą podnośnika będącego na wyposażeniu!

 Aby uniknąć obrażeń ciała i oparzeń, a nawet pożaru, nie sprawdzać i nie dolewać oleju/płynów w obrębie przedziału silnikowego, gdy silnik jest przegrzany.

 Należy uważać, aby nie pomylić różnych olejów/płynów podczas dolewania oleju/płynu; w przeciwnym razie może dojść do poważnych zakłóceń w działaniu samochodu.

 Sprawdzić samochód pod kątem wycieków oleju. Z uwagi na zagrożenie pożarem należy zapobiegać kapaniu oleju/płynu na gorące elementy silnika lub układu wydechowego.

### Olej

Należy regularnie wymieniać olej silnikowy zgodnie z harmonogramem obsługi technicznej. W celu dokonania wymiany oleju proszę się udać do autoryzowanego dealera BAIC MOTOR. Tylko wymiana oleju silnikowego zgodnie z przepisami gwarantuje trwałość użytkową samochodu.

Przy zakupie oleju silnikowego należy sprawdzić, czy dane techniczne podane na opakowaniu zewnętrznym oleju są odpowiednie dla silnika tego samochodu i konkretnych warunków użytkowania.

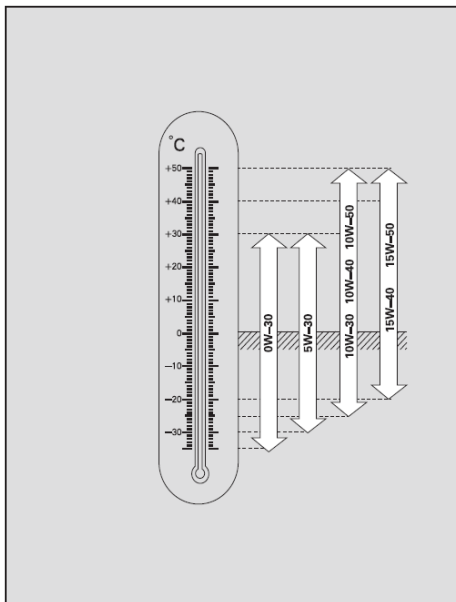

#### Zalecana lepkość oleju silnikowego wg SAE



Proszę wybrać olej silnikowy odpowiedni dla danej temperatury otoczenia.

#### Lampka ciśnienia oleju w silniku

Jeśli lampka  ciśnienia oleju w silniku nie przestaje świecić po uruchomieniu silnika, oznacza to usterkę w układzie silnika. Należy

natychmiast wyłączyć silnik i sprawdzić poziom oleju silnikowego.

Jeśli poziom oleju silnikowego jest prawidłowy, ale lampka ostrzegawcza nadal świeci, nie wolno kontynuować jazdy. W takiej sytuacji należy wyłączyć silnik i skontaktować się z autoryzowanym dealerem BAIC MOTOR w celu naprawy układu smarowania silnika.

 Kontynuowanie jazdy po tym jak zapali się lampka  ciśnienia oleju w silniku spowoduje poważne uszkodzenie silnika.

#### Sposób kontroli poziomu oleju silnikowego

1. Zaparkować samochód na płaskim i stabilnym podłożu;
2. Uruchomić silnik i rozgrzać go, aż silnik osiągnie normalną temperaturę pracy (około 5 minut);
3. Wyłączyć silnik i odczekać co najmniej 10 minut, aż olej silnikowy spłynie z powrotem do miski olejowej;
4. Wyciągnąć bagnetowy wskaźnik poziomu oleju pionowo, wytrzeć ślady oleju na wskaźniku poziomym czystą szmatką i ponownie wsunąć wskaźnik poziomu oleju do końca.



5. Ponownie wyciągnąć bagnetowy wskaźnik poziomu oleju i sprawdzić, czy poziom oleju znajduje się między górnym i dolnym znakiem wskazującym dopuszczalne granice.

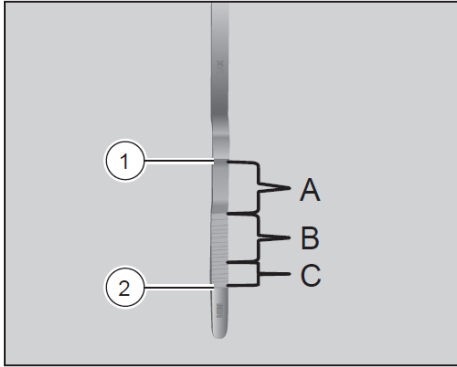

- ①: znak górnej dopuszczalnej granicy  
 ②: znak dolnej dopuszczalnej granicy

Zakres A: Nie ma potrzeby dolewania oleju

Zakres B: Można dolać oleju

Zakres C: Dolanie oleju jest konieczne

Silnik zużywa pewną ilość oleju, a zużycie oleju zależy od stylu jazdy i sposobu użytkowania samochodu. Dlatego konieczne jest regularne sprawdzanie poziomu oleju silnikowego, najlepiej po każdym tankowaniu paliwa i przed jazdą na długim dystansie.

Latem, gdy samochód pokonuje długie odcinki dróg ekspresowych lub w terenie górzystym i kiedy silnik pracuje w podobnie trudnych warunkach, poziom oleju silnikowego nie może przekraczać górnego znaku granicznego ①.

Dolewanie oleju silnikowego

1. Zaparkować samochód na płaskim i stabilnym podłożu;
2. Otworzyć maskę silnika;
3. Zdjąć plastikową pokrywę silnika;
4. Owinąć szmatę wokół wlewu, aby zapobiec kapaniu oleju na silnik.

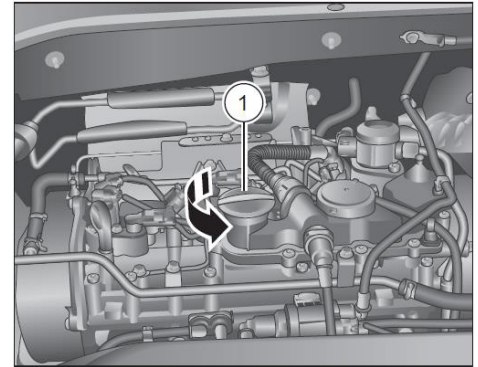

5. Odkręcić korek wlewu oleju ① obracając go w kierunku przeciwnym do ruchu wskazówek zegara;
6. Aby uniknąć wiania zbyt dużej ilości oleju, należy kilkakrotnie dolewać niewielkie ilości oleju. Za każdym razem, po dolaniu niewielkiej ilości oleju należy sprawdzić poziom oleju silnikowego (mija kilka minut zanim olej przepłynie z wlewu do miski olejowej);
7. Gdy poziom oleju na podziałce osiągnie górną linię zakresu B, należy zaprzestać dolewania oleju i dokręcić korek wlewu oleju obracając go zgodnie z ruchem wskazówek zegara;
8. Odwinąć szmatkę i oczyścić okolice wlewu.



## Obsługa techniczna

 Nie uruchamiać silnika, jeśli poziom oleju silnikowego przekracza górny znak graniczny. W przeciwnym razie katalizator i silnik mogą ulec uszkodzeniu, więc jeśli oleju jest zbyt dużo, należy zawnocześnie usunąć nadmiar oleju.

 Olej silnikowy jest wysoce łatwopalny. Podczas napełniania oleju należy uważać, aby nie rozlać oleju na rozgrzany silnik lub elementy układu wydechowego.

### Wymiana oleju silnikowego

 Należy regularnie wymieniać olej silnikowy zgodnie z harmonogramem obsługi technicznej.

W celu wymiany oleju silnikowego, należy się udać do autoryzowanego dealera BAIC MOTOR.

Jeśli samochód pracuje w trudnych warunkach, takich jak:

- częsta jazda na krótkich dystansach.
- długotrwała praca na biegu jałowym (jak w przypadku taksówek).
- jazda w terenie o dużym zapyleniu
- częste holowanie przyczepy.
- jazda w obszarach górskich i zimnym klimacie.

W takich sytuacjach należy zwiększyć częstotliwość obsługi technicznej odpowiednich elementów lub skrócić odstępy między przeglądami okresowymi.

 Kolor nowego oleju silnikowego zmienia się po pewnym okresie czasu pracy silnika, co jest zjawiskiem normalnym. Wcześniejsza wymiana oleju nie jest z tego powodu konieczna.



 Gospodarka zużytym olejem jest wysoce wyspecjalizowanym zadaniem, które wymaga odpowiedniej wiedzy fachowej i specjalnych narzędzi. Zaleca się recykling przez autoryzowanego dealera BAIC MOTOR.

 Zużyty olej jest niezwykle szkodliwy dla środowiska i wody. Nie wolno wylewać zużytego oleju do kanalizacji, na ziemię lub trawniki.

 Nie wolno mieszać oleju silnikowego różnych typów lub marek.

 Zbyt niski poziom oleju silnikowego może spowodować uszkodzenie silnika; zbyt wysoki poziom oleju silnikowego również może spowodować uszkodzenie silnika oraz katalizatora.

 Aby ułatwić uruchomienie silnika w niskich temperaturach i jego dobre smarowanie w warunkach zimowych lub w obszarach o zimnym klimacie należy wlewać olej silnikowy posiadający właściwości niemarznące, odpowiedni do temperatury otoczenia.

 Kontynuowanie jazdy po tym jak zapali się lampka  ciśnienia oleju w silniku spowoduje poważne uszkodzenie silnika.

 Nie należy wymieniać oleju silnikowego bez odpowiedniej wiedzy fachowej i narzędzi.

 Podczas sprawdzania lub uzupełniania oleju silnikowego należy uważać, aby nie dotknąć przewodu chłodnicy, ponieważ przewód chłodnicy jest bardzo gorący i może spowodować oparzenie.

 Jeśli skóra została zaplamiona olejem, należy ją dokładnie umyć.

 Do oleju silnikowego nie wolno stosować żadnych dodatków. W przeciwnym razie silnik może ulec uszkodzeniu.

 Aby zapobiec rozlewaniu się oleju podczas pracy silnika, korek wlewu oleju musi zawsze być szczelnie zamknięty.

## Płyn hamulcowy

Płyn hamulcowy służy do przekazywania ciśnienia w hydraulicznym układzie hamulcowym samochodu.

Jeśli skok pedału hamulca nieoczekiwanie się zwiększy lub poziom płynu hamulcowego znacznie spadnie, proszę się skontaktować z autoryzowanym dealerm BAIC MOTOR w celu dokonania obsługi technicznej układu hamulcowego.

 Płyn hamulcowy jest silnie chłonny dlatego, aby zapobiec jego degradacji, powinien być przechowywany w zamkniętym pojemniku.

 Płyn hamulcowy powinien być przechowywany w miejscu niedostępnym dla dzieci. W przypadku przypadkowego spożycia płynu hamulcowego należy niezwłocznie udać się po poradę do lekarza.

 Unikać kontaktu płynu hamulcowego ze skórą lub oczami. W przypadku przypadkowego kontaktu z oczami należy je natychmiast przepłukać dużą ilością wody i uzyskać pomoc lekarską.

 Płyn hamulcowy uszkadza powłokę lakierniczą nadwozia samochodu, dlatego plamy płynu hamulcowego na lakierze należy bezzwłocznie usunąć.

 Należy uważać, aby nie rozlać płynu hamulcowego na gorący silnik, gdyż może to wywołać pożar.

## Lampka ostrzegawcza usterki układu hamulcowego/poziomu płynu hamulcowego

Jeśli lampka ostrzegawcza  usterki układu hamulcowego/poziomu płynu hamulcowego zapala się podczas jazdy, oznacza to, że układ hamulcowy jest uszkodzony lub poziom płynu hamulcowego jest niski.

 Jeśli ta lampka ostrzegawcza świeci podczas jazdy, nie należy raz po raz naciskać na pedał hamulca. Należy zatrzymać samochód natychmiast, kiedy pozwolą na to wymagania bezpieczeństwa, po czym sprawdzić poziom płynu hamulcowego. W razie potrzeby proszę się skontaktować z autoryzowanym dealerm BAIC MOTOR w celu dokonania naprawy układu hamulcowego.

## Kontrola poziomu płynu hamulcowego

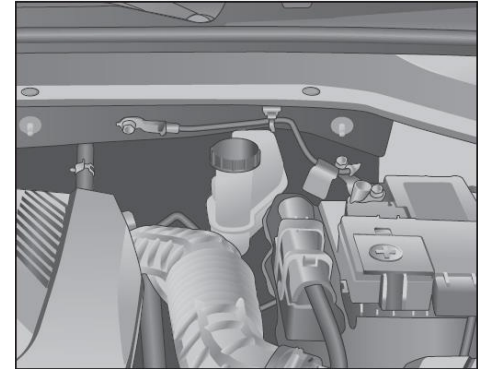

Należy zwrócić uwagę na oznakowanie zbiornika płynu hamulcowego.



## Obsługa techniczna

„MAKS.”: znak granicznego górnego poziomu płynu hamulcowego.

„MIN.”: znak granicznego dolnego poziomu płynu hamulcowego.

Poziom płynu hamulcowego powinien się znajdować pomiędzy górnym znakiem granicznym a dolnym znakiem granicznym.

Jeśli poziom płynu spadnie w krótkim czasie, oznacza to, że układ hamulcowy jest nieszczelny. Proszę się skontaktować z autoryzowanym dealerm BAIC MOTOR w celu dokonania naprawy układu hamulcowego.

### Uzupełnianie płynu hamulcowego

Jeśli poziom płynu jest poniżej dolnego znaku granicznego, należy bezzwłocznie uzupełnić płyn hamulcowy.

 Aby nie zmniejszyć skuteczności hamowania i nie doprowadzić do uszkodzenia układu hamulcowego, zabronione jest mieszanie różnych marek lub typów płynu hamulcowego i stosowanie zużytego płynu hamulcowego.

 W celu wymiany płynu hamulcowego należy się udać do autoryzowanego dealera BAIC MOTOR.

 Aby uniknąć rozlania i uszkodzenia lakieru, zanieczyszczenia części, a nawet pożaru, poziom płynu hamulcowego nie może przekraczać górnego znaku granicznego „MAX”.

### Wymiana płynu hamulcowego

W celu zapewnienia normalnego działania układu hamulcowego płyn hamulcowy należy regularnie wymieniać zgodnie z harmonogramem obsługi technicznej. W celu dokonania wymiany płynu hamulcowego proszę się udać do autoryzowanego dealera BAIC MOTOR.

 Jeśli płyn hamulcowy nie zostanie wymieniony w określonym czasie, układ hamulcowy może ulec awarii i być przyczyną poważnego wypadku.

 Aby uniknąć wypadku, nie należy prowadzić samochodu jeśli poziom płynu hamulcowego w zbiorniku znajduje się poniżej dolnego granicznego poziomu.

 Jeśli płyn hamulcowy pozostaje w układzie hydraulicznym przez wiele lat i nie zostanie wymieniony, ulegnie on degradacji, a podczas hamowania w przewodzie hamulcowym będzie się pojawiać powietrze, co negatywnie wpływa na skuteczność hamowania i bezpieczeństwo jazdy, może nawet doprowadzić do całkowitego uszkodzenia układu hamulcowego i być przyczyną wypadku.



### Płyn do chłodziw

Płyn do chłodziw ma właściwości zapobiegające korozji, kawitacji i wyciekom. Pozwala również unikać wrzenia w chłodziwcy, tworzenia się kamienia, zamarzania itp. Pozwala utrzymać optymalny stan pracy układu chłodziwcy i zapewnić normalną temperaturę pracy silnika.

 Zabrania się prowadzenia samochodu bez płynu w chłodziwcy. W przeciwnym razie dojdzie do awarii samochodu.

### Lampka ostrzegawcza wysokiej temperatury płynu w chłodziwcy

Jeśli lampka ostrzegawcza  temperatury płynu w układzie chłodziwcy silnika świeci się podczas jazdy, oznacza to, że temperatura płynu w chłodziwcy jest zbyt wysoka.

 Nie wolno kontynuować jazdy w przypadku zbyt wysokiej temperatury płynu w układzie chłodziwcy silnika i zapalenia się lampki ostrzegawczej ; w przeciwnym razie dojdzie do przegrzania i poważnego uszkodzenia silnika.

### Kontrola poziomu płynu chłodzącego silnik

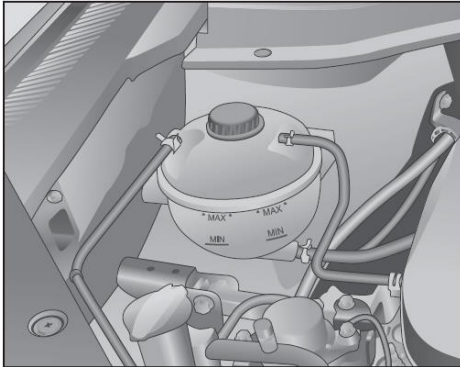

Poziom płynu w układzie chłodzenia silnika należy sprawdzać kiedy silnik ostygnie.

**MAX:** znak górnego granicznego poziomu płynu chłodzącego.

**MIN:** znak dolnego granicznego poziomu płynu chłodzącego.

Poziom płynu chłodzącego powinien się znajdować pomiędzy znakami górnego i dolnego poziomu granicznego.

Jeśli poziom płynu jest poniżej dolnego znaku granicznego, należy bezzwłocznie uzupełnić płyn w układzie chłodzenia.

### Uzupełnianie płynu chłodzącego silnik

Poziom płynu w układzie chłodzenia silnika należy sprawdzać kiedy silnik ostygnie. Jeśli okaże się, że brakuje trochę płynu w układzie chłodzenia, otworzyć wlew zbiornika płynu do chłodnic i dolać tyle płynu chłodzącego, aby jego poziom był między znakami górnego i dolnego poziomu granicznego.

Jeśli w układzie chłodzenia brakuje dużo płynu lub często go ubywa, należy się udać do autoryzowanego dealera BAIC MOTOR w celu sprawdzenia układu chłodzenia.

⚠ Nie wolno otwierać korka wlewu zbiornika płynu do chłodnic przed ostudzeniem silnika, ponieważ temperatura płynu w układzie chłodzenia silnika jest bardzo wysoka, może dojść do wyrzutu gorącego płynu lub pary i oparzenia ciała.

⚠ Nie mieszać różnych rodzajów lub marek płynów do chłodnic i nie dodawać innych płynów ani dodatków do płynu w układzie chłodzenia; w przeciwnym razie może dojść do uszkodzenia silnika.

⚠ Jeśli płyn chłodzący w zbiorniku jest wyblakły lub odbarwiony, należy go zawczasu wymienić.

👁 W celu wymiany płynu w układzie chłodzenia silnika należy się udać do autoryzowanego dealera BAIC MOTOR.

### Wymiana płynu w układzie chłodzenia silnika

Płyn w układzie chłodzenia silnika należy regularnie wymieniać zgodnie z „harmonogramem obsługi technicznej”. W celu jego wymiany należy się udać do autoryzowanego dealera BAIC MOTOR.

⚠ Aby zapobiec zamarzaniu silnika, w warunkach zimowych lub w obszarach o zimnym klimacie należy stosować płyn do chłodnic posiadający wysokie właściwości niemarznące, odpowiednie do temperatury otoczenia.

⚠ Płyn do chłodnic należy przechowywać w zamkniętym pojemniku, w miejscu niedostępnym dla dzieci.

### Sprawdzanie i wymiana świateł

#### Zaparowanie świateł

Podczas mokrej lub zimnej pogody lub gdy samochód był pozostawiony na deszczu lub został umyty, na wewnętrznych powierzchniach lamp mogą pojawić się bardzo małe kropelki wody, para wodna lub szron. Sytuacja ta wynika z faktu, że para wodna wytworzona w powietrzu o wysokiej temperaturze panującej w lampach ulega kondensacji po ochłodzeniu. Jest to zjawisko naturalne i nie wpływa na normalne użytkowanie samochodu.

Należy zapalić światła i jechać przez chwilę lub zaparkować na chwilę samochód w suchym otoczeniu. Wilgoć w lampach stopniowo odparuje, a zamglenie wewnętrznej powierzchni reflektorów zniknie, ewentualne pozostałości mogą występować tylko w miejscach nieistotnych, takich jak narożniki lamp. Zjawisko to nie wpływa negatywnie na żywotność i efekt świecenia urządzeń oświetleniowych samochodu, więc nie trzeba wymieniać zespołu lampy.

Jeśli zaparowanie nie znika przez długi czas, można się udać do autoryzowanego dealera BAIC MOTOR w celu dokonania przeglądu i naprawy.

### Wymiana świateł

Kierunkowskazy, światła stopu i światła przednie mają wpływ na bezpieczeństwo jazdy. Przed rozpoczęciem jazdy należy sprawdzić, czy światła samochodu są w dobrym stanie.

Zwykle podczas wymiany żarówek, niektóre z nich muszą być wyjmowane od strony przedziału silnikowego w celu ich wymiany. Ta skomplikowana operacja wymaga profesjonalnych umiejętności i narzędzi, zatem rozsądnie jest udać się do autoryzowanego dealera BAIC MOTOR w celu wymiany żarówki.

 Żarówka może być bardzo gorąca po jej przepaleniu, więc przed jej wymianą należy odczekać aż ostygnie.

 Nie wolno dotykać żarówki gołymi rękami, nie używać do jej owijania puszystej tkaniny, gdyż może to negatywnie wpływać na efekt świecenia.

 Świateł LED nie można wymieniać indywidualnie, zaleca się odwiedzić autoryzowanego dealera BAIC MOTOR w celu dokonania przeglądu i naprawy.

### Bezpieczniki

#### Opis bezpieczników

Bezpieczniki w samochodzie znajdują się w trzech skrzynkach bezpiecznikowych, a mianowicie w skrzynce bezpieczników plusowych, EJB [skrzynce elektrycznej] i w skrzynce bezpiecznikowej przedziału pasażerskiego.

Nieuprawniona modyfikacja lub montaż urządzeń w samochodzie może spowodować nieprawidłowe działanie niektórych układów elektrycznych samochodu, a nawet pożar. Jeśli jakiś układ elektryczny nie działa prawidłowo, może to oznaczać, że przepalił się bezpiecznik. W takim przypadku bezpiecznik należy wymienić. Jeśli po wymianie bezpiecznika układ elektryczny nadal nie działa prawidłowo lub bezpiecznik ponownie się przepali, proszę się skontaktować z autoryzowanym dealerem BAIC MOTOR w celu sprawdzenia samochodu.

 Nie wymieniać bezpiecznika na bezpiecznik o amperażu wyższym niż znamionowy lub jakkolwiek inny mostek; w przeciwnym razie może dojść do poważnych uszkodzeń i pożaru.

 W razie braku bezpiecznika, którego amperaż pasuje do danego obwodu, należy zamiast niego użyć bezpiecznika o niższym amperażu.

#### Skrzynka bezpieczników plusowych

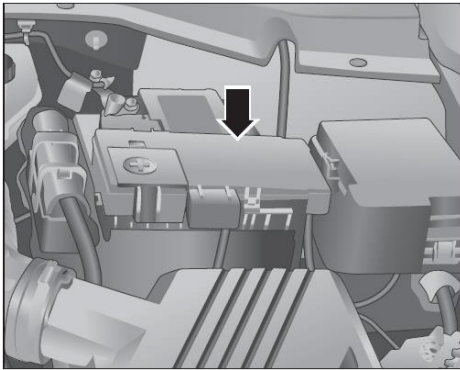

Skrzynka bezpieczników plusowych znajduje się po lewej stronie przedziału silnikowego, nad biegunem dodatnim akumulatora.

#### IPJB

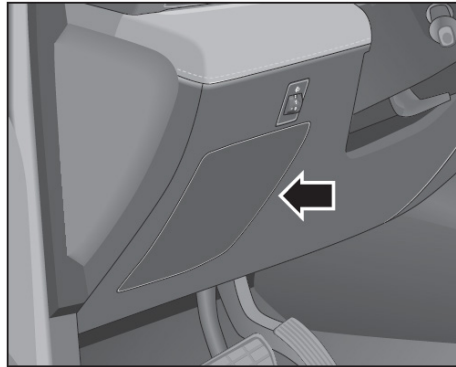

IPJB [skrzynka elektryczna tablicy wskaźników] znajduje się w lewym dolnym rogu tablicy wskaźników i można ją zobaczyć po zdjęciu pokrywy skrzynki bezpieczników na tablicy wskaźników.

#### EJB

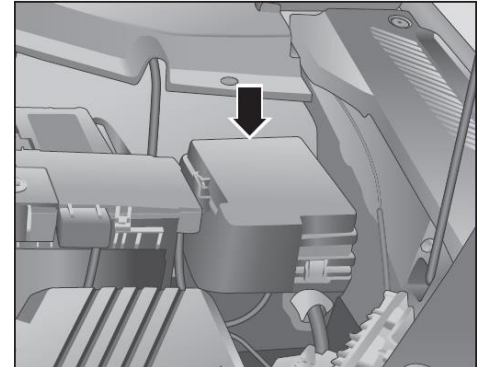

EJB [skrzynka elektryczna] znajduje się po lewej stronie przedziału silnikowego.

## Obsługa techniczna

### Sprawdzanie i wymiana bezpieczników.

Jeśli któreś z urządzeń elektrycznych w samochodzie przestanie działać, należy najpierw sprawdzić, czy nie jest to spowodowane przepalonym bezpiecznikiem. W celu określenia, który bezpiecznik lub bezpieczniki zabezpieczają dany element można wykorzystać specyfikację bezpieczników i schemat funkcjonalny.

W celu ustalenia, czy to przepalenie bezpiecznika jest przyczyną usterki należy wymienić wszystkie przepalone bezpieczniki i sprawdzić, czy urządzenie elektryczne działa normalnie. Jeśli usterka nadal występuje, proszę się skontaktować z autoryzowanym dealerem BAIC MOTOR w celu wykonania obsługi technicznej.

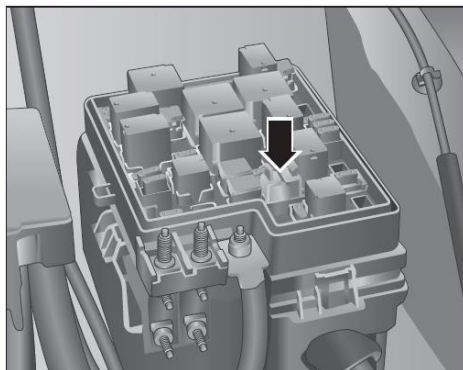

W celu wyciągnięcia bezpiecznika należy użyć ściągacza bezpieczników znajdującego się na pokrywie skrzynki bezpiecznikowej.

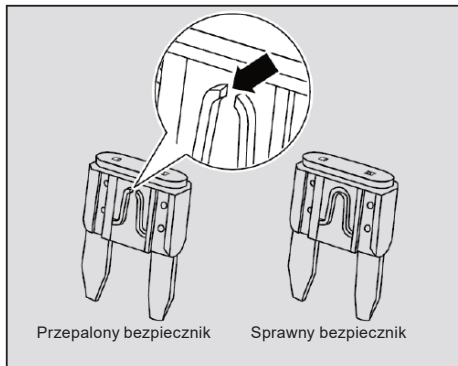



Wyciągnąć bezpiecznik odpowiadający urządzeniu elektrycznemu, które przestało działać, i sprawdzić go.

Sprawdzić, czy drucik w bezpieczniku nie jest przepalony. Jeśli bezpiecznik jest przepalony (przepalony bezpiecznik jest pokazany na rysunku), należy go wymienić na zapasowy bezpiecznik o takim samym lub niższym amperażu.

## Rozmieszczenie bezpieczników

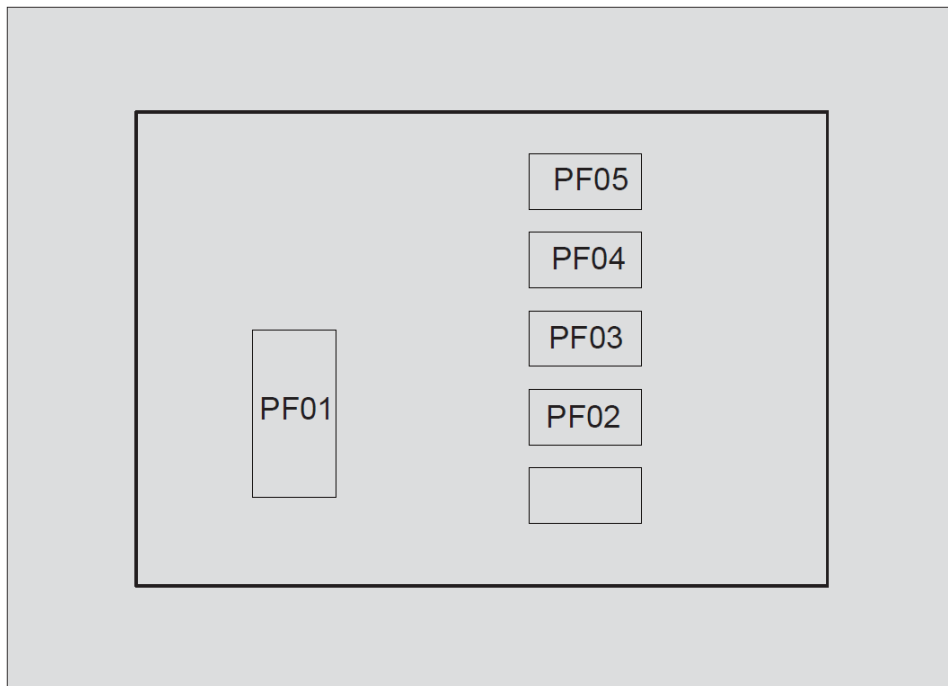
### Rozmieszczenie w skrzynce bezpieczników plusowych



 Aby nie doszło do uszkodzenia samochodu, surowo zabrania się używania innych elementów w celu zastąpienia bezpiecznika; w przeciwnym razie może dojść do pożaru lub ofiar w ludziach.

 Użycie niewłaściwego bezpiecznika może spowodować pożar lub obrażenia ciała.

 Bezpieczniki mogą się nieznacznie różnić w zależności od modelu samochodu. Proszę sprawdzić specyfikację konkretnego samochodu.

 Niektóre odbiorniki energii elektrycznej mogą mieć wiele bezpieczników lub kilka odbiorników energii elektrycznej może korzystać z jednego bezpiecznika.

#### Specyfikacja i funkcje bezpieczników plusowych

Nr	Specyfikacja	Zabezpieczany obwód
PF01	350A	Alternator, starter
PF02	175A	UEC
PF03	60A	Wentylator PWM
PF04	80A	IEC1
PF05	80A	EPS

Rozmieszczenie w EJB [skrzynce elektrycznej]

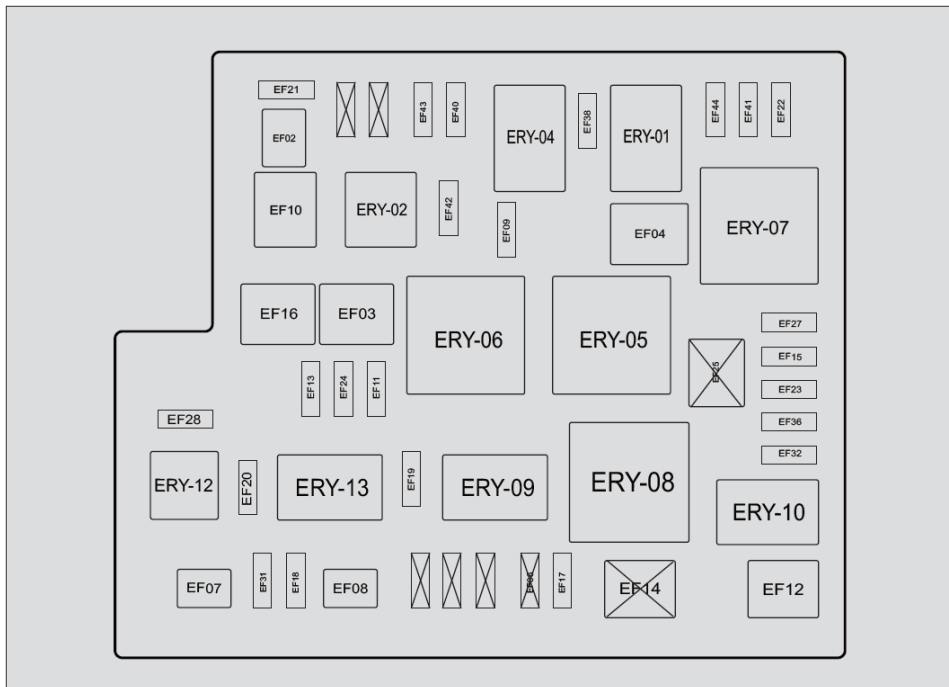

 Aby nie doszło do uszkodzenia samochodu, surowo zabrania się używania innych elementów w celu zastąpienia bezpiecznika; w przeciwnym razie może dojść do pożaru lub ofiar w ludziach.

 Użycie niewłaściwego bezpiecznika może spowodować pożar lub obrażenia ciała.

 Bezpieczniki mogą się nieznacznie różnić w zależności od modelu samochodu. Proszę sprawdzić specyfikację konkretnego samochodu.

 Niektóre odbiorniki energii elektrycznej mogą mieć wiele bezpieczników lub kilka odbiorników energii elektrycznej może korzystać z jednego bezpiecznika.

**Specyfikacja i funkcje bezpieczników przedziału silnikowego**

Nr	Specyfikacja	Zabezpieczany obwód
EF01	-	Rezerwowy
EF02	30A	Zasilanie rozruchu
EF03	40A	ESP
EF04	40A	Dmuchawa
EF05	-	Rezerwowy
EF07	30A	TCU UPS 2
EF09	30A	Ogrzewanie szyby tylnej
EF10	-	Rezerwowy
EF11	20A	Pompa próżniowa
EF12	50A	IEC
EF13	15A	Sygnal dźwiękowy
EF14	-	Rezerwowy
EF15	5A	Ogrzewani lusterek wstecznych
EF16	40A	ESP
EF17	10A	Spryskiwacz
EF18	10A	EMS
EF19	25A	Wycieraczki
EF20	25A	IG1
EF21	15A	TCU UPS
EF22	5A	IBS
EF23	5A	Przełącznik hamulca

Nr	Specyfikacja	Zabezpieczany obwód
EF24	10	Wycieraczka szyby tylnej
EF27	30A	IG2
EF28	15A	Pompa olejowa
EF31	-	Rezerwowy
EF32	-	Rezerwowy
EF36	10A	ADAS
EF38	5A	Sprzężenie zwrotne sygnału rozruchu
EF40	10A	OCV układu dolotowego i wydechowego
EF41	15A	EMS
EF42	10A	Sprężarka
EF43	10A	Górne i dolne sondy lambda
EF44	15A	Cewka zapłonowa
ERY01	-	Przełącznik główny
ERY02	-	Przełącznik sprężarki
ERY04	-	Przełącznik rozruchu
ERY05	-	Przełącznik dmuchawy
ERY06	-	Przełącznik ogrzewania szyby tylnej
ERY07	-	Przełącznik IG2
ERY08	-	Przełącznik wolnej pracy wycieraczek

Nr	Specyfikacja	Zabezpieczany obwód
ERY09	-	Przełącznik szybkiej pracy wycieraczek
ERY10	-	Przełącznik pompy próżniowej
ERY12	-	Przełącznik pompy olejowej
ERY13	-	Przełącznik IG1



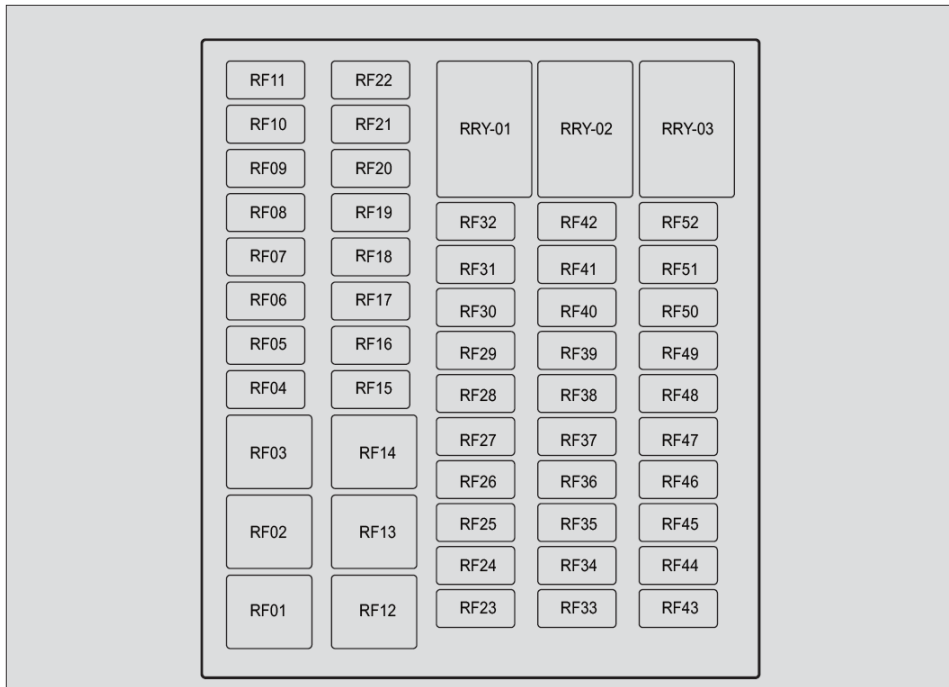

 Aby nie doszło do uszkodzenia samochodu, surowo zabrania się używania innych elementów w celu zastąpienia bezpiecznika; w przeciwnym razie może dojść do pożaru lub ofiar w ludziach.

 Użycie niewłaściwego bezpiecznika może spowodować pożar lub obrażenia ciała.

 Bezpieczniki mogą się nieznacznie różnić w zależności od modelu samochodu. Proszę sprawdzić specyfikację konkretnego samochodu.

 Niektóre odbiorniki energii elektrycznej mogą mieć wiele bezpieczników lub kilka odbiorników energii elektrycznej może korzystać z jednego bezpiecznika.

**Specyfikacja i funkcje bezpieczników  
tablicy wskaźników**

Nr	Specyfikacja	Zabezpieczany obwód
RF01	20A	Elektryczny fotel kierowcy
RF02	25A	Bezpiecznik górny 1
RF03	30A	TCU*
RF04	15A	A/V
	20A	Moduł sterujący domeną informacyjno-rozrywkową
RF05	25A	Szyberdach
RF06	10A	Czujnik deszczu/światła, moduł sterujący klimatyzacją, przełącznik podnoszenia szyb w czterech drzwiach, rejestrator danych dotyczących jazdy*, elektryczna kłapa tylna*, ETC*, fotel elektryczny*
RF07	10A	TBOX*, APA*, wyświetlacz przezierny*

Nr	Specyfikacja	Zabezpieczany obwód
RF08	5A	Moduł radiowy, moduł bramki głównej Bluetooth*
RF09	10A	CMRR_RL*, CMRR_RR*
RF10	10A	Tablica wskaźników, elektroniczny zmieniacz biegów
RF11	20A	Elektryczny fotel kierowcy*
RF12	20A	Elektryczny fotel pasażera z przodu*
RF13	30A	Moduł sterujący elektryczną kłapą tylną*
RF14	20A	Elektryczny fotel kierowcy*
RF15	30A	Podnośnik lewej szyby przedniej, moduł drzwi lewych*
RF16	30A	Podnośnik prawej szyby przedniej, moduł drzwi prawych*
RF17	25A	Podnośnik lewej szyby tylnej
RF18	25A	Podnośnik prawej szyby tylnej

Nr	Specyfikacja	Zabezpieczany obwód
RF19	30A	Bezpiecznik górny 2
RF20	20A	BDC zasilania oświetlenia zewnętrznego
RF21	15A	HSW*
RF22	15A	BDC zasilania oświetlenia zewnętrznego
RF23	10A	Interaktywna głosowa obsługa świateł, bezprzewodowe ładowanie*, oświetlenie nastrojowe*, przełącznik dotykowy pasażera z przodu*
RF24	15A	BDC zasilania oświetlenia zewnętrznego
RF25	10A	Taśma zegarowa poduszki powietrznej, OBD
RF26	5A	Bramka centralna
RF27	10A	BDC lusterka wstecznego, zamka tylnych drzwi, sygnału dźwiękowego

## Obsługa techniczna







Nr	Specyfikacja	Zabezpieczany obwód
RF28	10A	Elektryczne zewnętrzne lusterka wsteczne*
RF29	15A	TCU*
RF30	20A	Moduł sterujący domeną informacyjno-rozrywkową*
RF31	15A	BDC zasilania oświetlenia zewnętrznego
RF32	20A	BDC zasilania zamków drzwi
RF33	5A	Elektroniczny zmieniacz biegów, przełącznik kanału środkowego
RF34	5A	Zestaw wskaźników, BDC, GW
RF35	10A	Moduł sterujący poduszek powietrznych
RF36	5A	Taśma zegarowa poduszki powietrznej, TBOX*, APA*, UPA*, wyświetlacz przezierny*, moduł sterujący domeną informacyjno-rozrywkową*

Nr	Specyfikacja	Zabezpieczany obwód
RF37	5A	Moduł sterujący klimatyzacją, interaktywny głosowy przełącznik świateł, antyodblaskowe lusterko wsteczne*, TEC*
RF38	5A	Elektryczne zewnętrzne lusterka wsteczne*
RF39	10A	ADAS MPC* , MRR*
RF40	5A	ESP
RF41	5A	EPS
RF42	5A	EMS 'TCU
RF43	15A	Zasilanie 12 V (tył)
RF44	10A	Zasilanie USB, fotel kierowcy*
RF45	10A	BDC, anion*, AQS*
RF46	-	Rezerwowo
RF47	-	Rezerwowo
RF48	15A	Zasilanie 12 V (przód)
RF49+52	-	Rezerwowo
RRY-01	-	Rezerwowo
RRY-02	-	Rezerwowo
RRY-03	-	Rezerwowo

## Akumulator

### Ostrzeżenia dot. obsługi akumulatora

#### Symbole ostrzegawcze i wskazówki dot. obsługi akumulatora

1		Zabrania się używania w miejscu pracy źródeł otwartego ognia, iskrzenia, mocnych świateł i palenia papierosów!
2		Podczas pracy należy nosić okulary ochronne!
3		Nie dopuszczać dzieci w pobliże elektrolitu i akumulatora samochodu!
4		Elektrolit akumulatora jest substancją silnie żrącą, dlatego podczas pracy należy nosić rękawice i okulary ochronne!
5		Przed rozpoczęciem prac należy dokładnie przeczytać instrukcję obsługi akumulatora!
6		Podczas ładowania akumulator wytwarza wybuchowe mieszaniny gazów.

 Nie wolno zbliżać się do akumulatora z przedmiotami iskrzącymi, otwartym żarem lub płomieniami.

 Nie wolno zwierać zacisków akumulatora, gdyż iskrzenie o dużej mocy generowane przez zwarcie może spowodować obrażenia osoby wykonującej prace.

 W przypadku przedostania się kwasu do oka, natychmiast przepłukać je czystą wodą przez kilka minut, a potem uzyskać niezwłocznie pomoc medyczną. Jeśli kwas zostanie rozlany na skórę lub ubranie, należy go natychmiast zetrzeć suchą szmatką, a następnie spłukać wodą z mydłem i czystą wodą. W razie połknięcia kwasu przez pomyłkę, należy natychmiast zwrócić się o pomoc do lekarza.

 Przed rozpoczęciem prac przy akumulatorze należy dotknąć nadwozia samochodu, aby wyeliminować wszelkie nagromadzone ładunki elektrostatyczne, i uniknąć powstania iskier, które mogą spowodować zapłon wysoce wybuchowego gazu z akumulatora.

 Kwas w akumulatorze jest bardzo żrący, dlatego należy nosić rękawice i okulary ochronne. Nie przewracać akumulatora; w przeciwnym razie z odpowietrznika może wypłynąć kwas.

 Nie dopuszczać dzieci w pobliże elektrolitu i akumulatora.

### Zalecenia dot. ochrony środowiska



Zużyty akumulator stanowi odpad niebezpieczny. Pozbywanie się akumulatora wraz ze śmieciami bytowymi jest nielegalne. Akumulatory podlegają zbiórce selektywnej i muszą być poddawane recyklingowi w sposób przyjazny dla środowiska.



Akumulatory należy utylizować w sposób przyjazny dla środowiska. Rozładowany akumulator należy przekazać autoryzowanemu dealerowi BAIC MOTOR lub oddać w punkcie zbiórki zużytych akumulatorów.

### Obsługa techniczna akumulatora

#### Kontrola akumulatora

1. Sprawdzić, czy akumulator jest dobrze zamocowany;
2. Sprawdzić, czy dodatnie i ujemne złącza przewodów akumulatora nie są poluzowane lub skorodowane;
3. Sprawdzić, czy warstwa izolacyjna dodatniego i ujemnego przewodu akumulatora nie jest uszkodzona;
4. Aby zapobiec zatkaniu odpowietrzników akumulatora, należy utrzymywać akumulator w stanie suchym i czystym.

## Obsługa techniczna

Przed jazdą na długim dystansie lub po upływie roku od początku używania akumulatora należy się udać do autoryzowanego dealera BAIC MOTOR w celu sprawdzenia mocy akumulatora.

### Ładowanie akumulatora

Jeśli samochód pozostaje nieużywany przez długi czas, jest często uruchamiany lub często użytkowany na krótkich dystansach w niskich temperaturach, może dojść do obniżenia mocy akumulatora i kłopotów z uruchamianiem samochodu; w takich sytuacjach akumulator wymaga dodatkowego ładowania. W celu naładowania akumulatora proszę się udać do autoryzowanego dealera BAIC MOTOR.

 Nie należy ładować akumulatora bez wyjmowania go z samochodu; w przeciwnym razie urządzenia elektryczne samochodu mogą ulec poważnemu uszkodzeniu.

 Jeśli akumulator zamarznie w warunkach zimowych, nie należy go ładować, ponieważ istnieje ryzyko wybuchu.

### Ochrona akumulatora w zimie

W niskich temperaturach akumulator może mieć mniejszą moc rozruchową niż w temperaturze pokojowej. Dlatego przed nadejściem zimy najlepiej jest sprawdzić akumulator samochodu u autoryzowanego dealera BAIC MOTOR i w razie potrzeby naładować lub wymienić akumulator.

W szczególności niskich temperaturach ładowanie akumulatora trwa dłużej, a jeśli akumulator jest zbyt słabo naładowany, elektrolit akumulatora zamarznie i spowoduje jego uszkodzenie. Aby zapewnić efektywność akumulatora, należy go regularnie sprawdzać.

Jeśli samochód ma pozostawać zaparkowany w skrajnie niskich temperaturach przez kilka tygodni lub dłużej, aby chronić akumulator przed uszkodzeniem, należy go wyjąć i przechowywać w pomieszczeniu o temperaturze pokojowej.

### Wymiana akumulatora

Przed rozpoczęciem tej czynności należy dokładnie przeczytać i przestrzegać ostrzeżeń bezpieczeństwa dotyczących akumulatora.

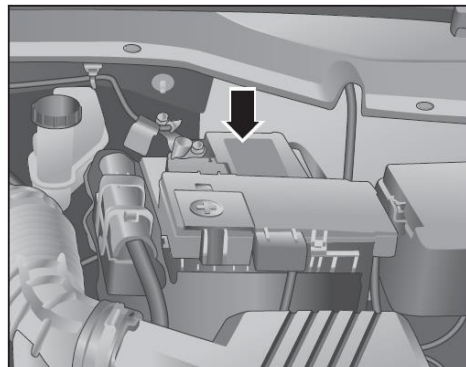

Podczas wymiany akumulatora należy zadbać o prawidłowość jego montażu. Dopilnować, aby skrzynka akumulatora i płytki dociskowe zostały prawidłowo zamocowane, aby zapobiec przesuwaniu się akumulatora podczas kolizji lub nagłego hamowania.

 Podczas wyjmowania akumulatora najpierw odłączyć złącze inteligentnego czujnika akumulatora (IBS), potem odłączyć przewód ujemny, a na końcu odłączyć przewód dodatni. Przed ponownym podłączeniem akumulatora wyłączyć wszystkie odbiorniki prądu w samochodzie. Najpierw podłączyć przewód dodatni, a następnie przewód ujemny.

 Zużyty akumulator można zastępować wyłącznie akumulatorem wyprodukowanym przez producenta oryginalnego wyrobu. Wymiana akumulatora na niestandardowy model może zakłócać odczyt danych przez czujnik akumulatora, co może spowodować nieprawidłowe działanie akumulatora.

 Demontaż i montaż akumulatora wymaga pewnej wiedzy fachowej, więc niekiedy akumulator i skrzynka bezpiecznikowa mogą ulec uszkodzeniu. Zaleca się wymianę akumulatora u autoryzowanego dealera BAIC MOTOR.

 Wskazówki dotyczące obsługi technicznej akumulatora i zapobiegania nadmiernemu zużyciu energii:

- po zatrzymaniu silnika należy się każdorazowo upewnić, czy wszystkie drzwi są zamknięte, światła wyłączone, a samochód zamknięty, jest to najbardziej energooszczędny tryb zabezpieczenia samochodu przed kradzieżą.
- aby zapobiec rozładowaniu akumulatora i kłopotów z uruchomieniem silnika należy unikać długotrwałego korzystania z odbiorników prądu (audio-video samochodowe, lampy, gniazdo zasilania 12 V, klimatyzacja itp.) przy wyłączonym silniku.
- aby uniknąć obniżenia napięcia akumulatora spowodowanego statycznym wpływem prądu, zaleca się odłączenie ujemnego zacisku

akumulatora jeśli samochód nie będzie używany przez dłuższy czas.

- w przypadku krótkich dziennych przebiegów lub długotrwałej jazdy nocnej konieczne jest regularne doładowywanie akumulatora, wyjątego z samochodu w celu zachowania bezpieczeństwa.
- aby uniknąć uszkodzenia akumulatora spowodowanego dodatkowym statycznym wpływem prądu zabrania się samowolnego modyfikowania lub dodawania odbiorników elektrycznych w samochodzie.
- jeśli okaże się, że uruchomienie samochodu jest utrudnione, należy bezzwłocznie udać się do centrum serwisowego BAIC MOTOR w celu dokonania profesjonalnej diagnostyki akumulatora i jego bezpiecznego doładowania po wyjściu z samochodu; w przeciwnym razie, jeśli akumulator pozostanie niedoładowany przez długi czas, jego żywotność ulegnie znacznemu skróceniu.

## Koła i opony

### Wzrokowa kontrola kół

#### Wzrokowa kontrola kół i opon

Przed rozpoczęciem jazdy należy sprawdzić wszystkie koła i regularnie sprawdzać opony pod kątem wybrzuszeń, zarysowań, nadmierne zużycia, pęknięć, gwoździ, itp. Jeśli pojawi się którekolwiek z powyższych zjawisk, należy skontaktować się z autoryzowanym dealerm BAIC MOTOR w celu dokonania przeglądu i naprawy.

Uszkodzenie opony nie jest łatwe do wykrycia, jeśli podczas jazdy występują nieprawidłowe wibracje, hałas lub zbaczanie z drogi, może to być skutek usterki opony; należy wtedy w sposób bezpieczny natychmiast się zatrzymać, po czym sprawdzić koła i opony pod kątem uszkodzeń. W razie potrzeby skontaktować się autoryzowanym dealerm BAIC MOTOR w celu zlecenia obsługi technicznej.

Najczęstsze przyczyny uszkodzenia opon:

- uderzenia lub otarcia o krawężnik.
- szybkie przejeżdżanie przez głębokie dziury na drodze.
- zbyt niskie lub zbyt wysokie ciśnienie w oponach.

## Obsługa techniczna

Należy regularnie sprawdzać głębokość i stan bieżnika. Jeśli głębokość bieżnika jest zbyt niska, przyczepność opony ulega zmniejszeniu. Szczególnie na mokrych i śliskich drogach może to zwiększyć ryzyko aquaplaningu i poważnie zaszkodzić bezpieczeństwu jazdy.

### Kontrola wyważenia kół

Koła zostały wyważone dynamicznie w fabryce, ale podczas użytkowania samochodu występuje wiele czynników, które mogą negatywnie wpływać na wyważenie kół.

Niedokładność wyważenia koła prowadzi do drgań koła, nieprawidłowego zużycia opony i pogarsza stabilność jazdy. Dlatego należy regularnie sprawdzać wyważenie kół u autoryzowanego dealera BAIC MOTOR.

### Wymiana opon

W przypadku wystąpienia jednej z poniższych okoliczności, oponę należy wymienić na nową:

- bieżnik zużyty do wskaźnika zużycia opony.
- w gumie opony widoczna jest tkanina lub nitki opłotu.
- pęknięcia bieżnika lub ścianki opony, pęknięcia na tyle głębokie, że widać tkaninę lub nitki opłotu.

- wybrzuszenia, pęcherze lub rozwarstwienia na oponie.
- przebicie, rozcięcie lub inne uszkodzenie opony, przy czym rozmiary i lokalizacja uszkodzenia utrudniają naprawę.
- od daty produkcji opony (w tym koła zapasowego) mija 6 lat.

 Po wymianie opon należy wyregulować ciśnienie w oponach do wartości standardowych i zainicjować działanie systemu kontroli ciśnienia w oponach (jeśli występuje) (patrz „Informacja o stanie opon“).

 Nie wolno używać starych opon nieznanego pochodzenia, ponieważ takie opony mogły być wcześniej uszkodzone, chociaż nie mają widocznych śladów uszkodzeń, co może doprowadzić podczas jazdy do utraty kontroli nad samochodem i być przyczyną wypadku.

 Jednoczesne stosowanie opon różnych marek, różnych konstrukcji (opon radialnych z diagonalnymi), różnych rozmiarów i różnych wzorów będzie miało negatywny wpływ na hamowanie i prowadzenie samochodu oraz może być przyczyną wypadku.

 Podczas pierwszych 500 kilometrów przebiegu nowe opony mogą nie osiągnąć jeszcze swojej najlepszej przyczepności, dlatego, aby uniknąć wypadku, należy jechać ostrożnie z odpowiednią prędkością i dotrzeć nowe opony.

 Opony starzeją się z czasem, nawet jeśli nie są używane. Niezależnie od pozostałej głębokości bieżnika, opony należy wymienić po 6 latach od daty ich produkcji.

 Częsta jazda w gorącym środowisku lub przeciążenia prowadzą do przegrzewania i przyspieszonego starzenia się opon, a żywotność opon ulega zmniejszeniu. W takiej sytuacji opony powinny być sprawdzane częściej, aby zapobiec nagłemu pękaniu opon i wypadkom.

### Postępowanie w przypadku przebicia opony

W przypadku przebicia opony zaleca się postępowanie jak niżej.

- Jeśli pęknie opona przednia, samochód zboczy w stronę przebitej opony. Należy wtedy natychmiast zwolnić pedał przyspieszenia, mocno przytrzymać kierownicę, aby zachować kontrolę nad układem kierowniczym utrzymując samochód na oryginalnym pasie ruchu i lekko naciskać pedał hamulca, po czym zatrzymać samochód na pasie awaryjnym lub w bezpiecznym miejscu, zastąpić kołem zapasowym koło tylne, a następnie to koło tylne założyć w miejsce uszkodzonego koła przedniego.

- Jeśli pęknie opona tylna, będą odczuwalne nieprawidłowe wibracje i hałas podczas jazdy, ale układ kierowniczy będzie nadal sterowny. Należy wtedy zwolnić pedał przyspieszenia, a kierownicą obracać tak, aby utrzymać kierunek jazdy i kontrolę nad samochodem; lekko naciskając pedał hamulca należy zaparkować samochód na pasie awaryjnym lub w bezpiecznym miejscu, a następnie wymienić koło na zapasowe.

### Wymiana obręczy koła

Jeśli obręcz koła jest zniekształcona, pęknięta, skorodowana lub mocno poobijana, należy ją wymienić. Jeśli uszkodzenie lub korozja obręczy powoduje spadek ciśnienia w oponie, obręcz również należy wymienić (z wyjątkiem niektórych obręczy aluminiowych, które mogą być naprawiane).

Nowa obręcz powinna mieć takie same parametry obciążenia, rozmiar, przesunięcie osiowe i wymiary montażowe jak oryginalna obręcz koła.

⚠ Używanie obręczy niezgodnej ze specyfikacją może być również przyczyną problemów z przedwczesnym zużyciem bieżnika w okresie użytkowania opony, chłodzeniem hamulców, kalibracją prędkościomierza i licznika przebiegu, prześwietłem względem podłoża oraz prześwietłem między oponą/tańcuchem na oponie, a karoserią i podwoziem.

⚠ Używanie niewłaściwych obręczy ma negatywny wpływ na hamulce i prowadzenie samochodu, a także może doprowadzić do spadnięcia opony z obręczy i być przyczyną wypadku.

⚠ Zakładanie używanych obręczy kół również jest niebezpieczne. Ponieważ nie sposób się dowiedzieć, w jaki sposób używana była stara obręcz lub ile kilometrów na niej przejechano, może ona mieć ukryte pęknięcia, które mogą być przyczyną wypadku podczas jazdy.

### Znak granicznego zużycia bieżnika



Oryginalna opona jest oznaczona ścieralnymi znakami na spodzie bieżnika, rozmieszczonymi na obwodzie opony. Jeśli bieżnik jest zużyty do tego znaku, należy bezzwłocznie wymienić oponę.

Należy sprawdzać, czy wszystkie koła mają zaślepki zaworów i czy zawory nie są zanieczyszczone lub nieszczelne. Na zaworach nie wolno montować żadnych dodatkowych części.

Sprawdzić stan obręczy. Jeśli obręcz jest odkształcona, pęknięta, skorodowana lub poważnie porysowana, należy ją zawczasu wymienić. Jeśli nakrętki koła często się luzują, należy wymienić koło i nakrętki koła.



## Obsługa techniczna

 Nie wolno kontynuować jazdy, jeśli opona jest wybrzuszona, popękana itp., ponieważ taka opona może pęknąć podczas jazdy, co doprowadzi do wypadku drogowego i obrażeń ciała.

### Przekładanie kół

Celem regularnego przekładania kół jest równomierne zużycie wszystkich opon i wydłużenie całkowitej trwałości użytkowej opon. Przekładanie kół należy wykonywać co 10 000 km.

Przed wykonaniem przekładki należy sprawdzić, czy opony i obręcze nie są uszkodzone. Jeśli nie, należy wyważyć koła i zamienić je miejscami.

 Przekładkę wykonać tak, aby na przednich kołach znajdowały się opony w lepszym stanie.

 Jeśli opony zużywają się nierównomiernie lub nadmiernie, należy przeprowadzić regulację zbieżności kół u autoryzowanego dealera BAIC MOTOR.

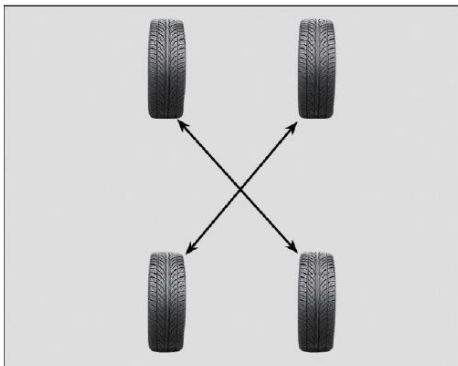

Opony zamieniać miejscami po przekątnej. Koło zapasowe nie bierze udziału w przekładkach.

Po dokonaniu przekładki kół dopilnować, aby wszystkie nakrętki kół zostały dokręcone momentem  $110 \pm 10$  Nm. Wyregulować ciśnienie w oponach wszystkich kół do wskazanej wartości. Po przejechaniu 1000 km ponownie sprawdzić dokręcenie nakrętek kół.

 Zabrudzenia na powierzchni styku koła i tarczy hamulcowej mogą powodować poluzowanie nakrętek koła, co może prowadzić do odpadnięcia koła i być przyczyną wypadku. Dlatego podczas wymiany koła należy usunąć rdzę lub brud z powierzchni styku koła i tarczy hamulcowej.

### Informacja o stanie opon



Sprawdzić oznaczenie literowe opony pod kątem zgodności z modelem i rozmiarem opony wymaganym dla danego samochodu.

Na tej samej osi muszą być używane opony posiadające tę samą markę, specyfikację, model, rozmiar, wzór i datę produkcji.

## Sprawdzanie i regulowanie ciśnienia w oponach

### Tabliczka informacyjna dot. opon

Na lewym słupku C znajduje się tabliczka z danymi dotyczącymi opon, którą można zobaczyć po otwarciu lewych tylnych drzwi. Opony należy napompować zgodnie z ciśnieniem podanym na tej tabliczce informacyjnej.

### Sprawdzanie ciśnienia w oponach za pomocą manometru

Do sprawdzania ciśnienia można użyć manometru, przy czym należy to robić gdy opona jest zimna.



1. Odkręcić zaślepkę zaworu opony obracając ją w kierunku przeciwnym do ruchu

wskazówek zegara i sprawdzić szczelność zaworu za pomocą roztworu mydła;

**i** Należy nałożyć na zawór trochę domowego płynu do mycia i patrzeć, czy pojawiają się pęcherzyki powietrza. Jeśli pojawią się pęcherzyki, oznacza to ucieczkę powietrza.

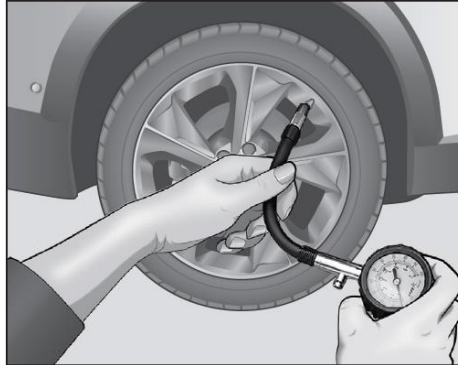

2. Po dociśnięciu manometru do zaworu manometr wskaże ciśnienie w oponie;
3. Sprawdzić i wyregulować ciśnienie w oponach do wartości standardowych. Aby zapoznać się z wymaganiami dotyczącymi ciśnienia w oponach, patrz „Tabliczka informacyjna dot. opon”.

Po sprawdzeniu należy pamiętać o ponownym założeniu zaślepki na zawór i zainicjowaniu

działania układu monitorowania ciśnienia w oponach.

**i** Po dłuższej jeździe ciśnienie w oponach powinno wzrosnąć o 0,2 do 0,5 bara. Sprawdzić w tym momencie ciśnienie w oponach. Nie spuszczać powietrza z opon, aby osiągnąć ciśnienie standardowe; w przeciwnym razie ciśnienie w oponach będzie niższe niż standardowe, gdy opona będzie zimna.

**⚠** W razie jazdy samochodu z dużą prędkością i wyraźnie zaniżonym ciśnieniem w oponie, opona ta będzie się ciągle odkształcać, co szybko doprowadzi do jej przegrzania i pęknięcia.

### Korygowanie ciśnienia w oponach

Odporne ciśnienie w oponach pozwala wydłużyć żywotność opon oraz pozytywnie wpływa na komfort jazdy, oszczędne zużycie paliwa i stabilność prowadzenia samochodu.

Zbyt niskie ciśnienie w oponach przyspiesza ich zużycie, negatywnie wpływa na stabilność jazdy i zużycie paliwa przez samochód oraz zwiększa ryzyko uszkodzenia opon. Nadmierne ciśnienie w oponach spowoduje drgania samochodu i nierównomierne zużycie opon, co skróci okres ich użytkowania.

## Obsługa techniczna

Ciśnienie w oponach należy sprawdzać przynajmniej raz w miesiącu. Ciśnienie w oponach (łącznie z kołem zapasowym) należy też sprawdzić po jeździe wyboistymi drogami lub przed jazdą na długim dystansie. Ciśnienie w kole zapasowym powinno wynosić 4,2 bara.

Podczas sprawdzania ciśnienia opona musi być zimna. Opona zimna oznacza, że od ostatniej jazdy upłynęło co najmniej trzy godziny lub przejechany później dystans nie przekraczał 1,6 km.

Informacje na temat ciśnienia w zimnych oponach można znaleźć na „tabliczce informacyjnej dot. opon”.

### Długoterminowy postój samochodu

#### Miejsce postoju

Jeśli przewidywany jest postój samochodu przez dłuższy czas, należy się starać zaparkować go na płaskiej drodze. Zalecane jest zaparkowanie samochodu w suchym i wentylowanym otoczeniu z dala od źródeł ciepła i przykrycie go pokrowcem samochodowym, co pozwoli opóźnić starzenie się części gumowych i lakierów.

Jeżeli samochód nie będzie używany dłużej niż miesiąc, ujemny przewód akumulatora należy odłączyć, a akumulator należy raz w miesiącu doładować.

Jeśli samochód nie jest używany przez dłuższy czas, a akumulator nie zostanie doładowany, akumulator ulegnie awarii z powodu samoistnego rozładowania.

#### Temperatura otoczenia

Aby zachować dobre parametry użytkowe samochodu, należy unikać wystawiania go przez długi czas na działanie wysokich lub niskich temperatur.

### Aktualizacja oprogramowania

W celu zapewnienia działania najnowszych funkcji samochodu możliwa jest aktualizacja oprogramowania za pomocą sieci telefonii komórkowej. Z uwagi na bezpieczeństwo informacji i niezakłócone korzystanie z funkcji aktualizacji oprogramowania należy, przed testowaniem, aktualizacją, pobieraniem i uaktualnianiem oprogramowania, wyłączyć sieć Wi-Fi i użyć dedykowanej sieci samochodowej.

Zalecamy jak najszybsze zainstalowanie dostępnej aktualizacji oprogramowania po otrzymaniu komunikatu dot. najnowszej nowej wersji. Podczas aktualizacji oprogramowania niektóre funkcje samochodu mogą ulec zakłóceniom, co jest zjawiskiem normalnym. Proszę cierpliwie poczekać. Niektóre aktualizacje oprogramowania mogą trwać długo (maksymalnie około 2 godzin). Należy uważnie zapoznać się z Instrukcją aktualizacji oprogramowania i zaplanować przerwę w użytkowaniu samochodu.

Gdy pojawi się nowa wersja oprogramowania do pobrania, w interfejsie infonformacyjno-rozrywkowym "BEIJINGOS" środkowego ekranu dotykowego pojawi się mała czerwona kropka. Jeśli nie zostanie wykonana żadna operacja pobierania lub uaktualniania, po włączeniu zapłonu lub jego wyłączeniu zostanie wyświetlony komunikat dotyczący pobrania nowej wersji lub aktualizacji oprogramowania.

#### Pobieranie oprogramowania

Jeśli połączenie z Internetem jest aktywne, samochód automatycznie otrzyma komunikat dot. uaktualnienia. W przypadku aktywnego „automatycznego pobierania”, zostanie ono automatycznie pobrane po uruchomieniu silnika. Jest możliwość sprawdzenia statusu na środkowym ekranie dotykowym. Po zmianie strony za pomocą klikania innych przycisków, rozpocznie się pobieranie w tle. W celu uruchomienia pobierania gdy „automatyczne pobieranie” nie jest aktywne można przejść do interfejsu „BEIJINGOS”.

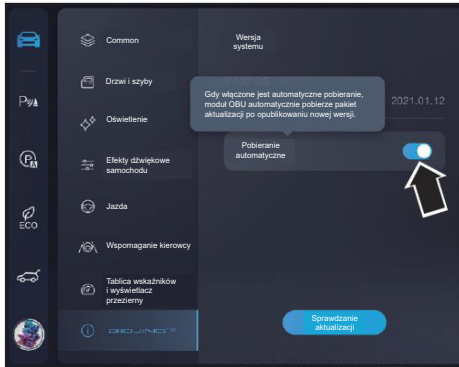

👁 Nie można pobrać aktualizacji, dopóki silnik nie zostanie uruchomiony.

👁 BAIC MOTOR oferuje dwuletni plan nieograniczonej transmisji danych. Oprócz transmisji rozrywkowych audio i wideo, dostępna jest transmisja 12 G danych na potrzeby aktualizacji OTA.

## Aktualizacja oprogramowania

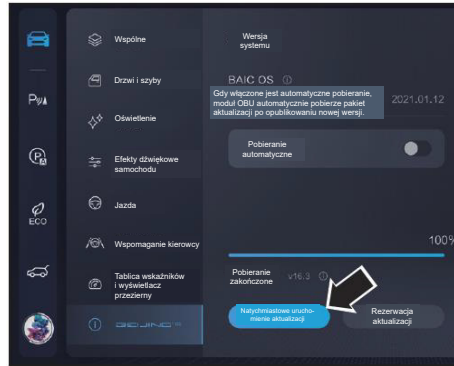

Można wybrać następujące sposoby aktualizacji. Zaleca się rezerwację aktualizacji, aby skrócić czas oczekiwania.

- Rezerwacja aktualizacji: należy kliknąć przycisk rezerwacji aktualizacji, aby ustawić czas aktualizacji. Kiedy nadejdzie planowany czas aktualizacji, a samochód będzie w użyciu, wtedy czas rezerwacji zostanie automatycznie przesunięty o 24 godziny.
- Natychmiastowe uruchomienie aktualizacji: wystarczy kliknąć przycisk aktualizacji; przed przystąpieniem do aktualizacji należy zaparkować samochód w bezpiecznym miejscu, przełączyć skrzynię biegów na P, a zasilanie na OFF [WYŁ].

- Zdalna aktualizacja za pomocą aplikacji mobilnej: przed przystąpieniem do aktualizacji należy zaparkować samochód w bezpiecznym miejscu, wyłączyć zasilanie i zamknąć samochód.

Po pomyślnym wykonaniu aktualizacji zostanie wyświetlony komunikat o udanej aktualizacji, a samochód zostanie automatycznie wyłączony.

Jeśli aktualizacja się nie powiedzie, proszę się skontaktować z BAIC International Development Co., Ltd. Infolinia pomocy technicznej:

👁 Przed przystąpieniem do aktualizacji należy dopilnować, aby samochód:

- był zaparkowany w bezpiecznym miejscu (aktualizacji nie można wykonywać kiedy samochód czeka na zmianę światła, stoi w zatoczce awaryjnej itp.);
- miał wyłączone zasilanie (był w trybie „OFF [WYŁ.]”);
- miał skrzynię biegów w pozycji P;
- miał wyłączoną funkcję zdalnego sterowania;
- Podczas procesu aktualizacji niektóre funkcje samochodu mogą nie działać prawidłowo. Środkowy ekran dotykowy może uruchomić się ponownie lub przejść w tryb czarnego ekranu, drzwi nie można odryglować, nie można włączyć klimatyzacji, nie można podnosić ani opuszczać szyby, nie

można włączyć wycieraczek itp. Te wymiennie wyżej zjawiska są normalne, proszę cierpliwie poczekać.

### GPF\*

GPF jest elementem systemu redukcji zanieczyszczeń zabudowanego w układzie wydechowym samochodu. Pozwala on wychwytywać małe cząstki, zanim wejdą do atmosfery, zmniejszając dzięki temu zanieczyszczenie powietrza.

 Procesowi regeneracji spalin towarzyszą wysokie temperatury. Nie wolno instalować łatwopalnych materiałów na rurze wydechowej, GPF czy osłonach izolacji termicznej. W przeciwnym razie można łatwo wywołać pożar.

### Sygnalizacja świetlna wymaganego serwisu

Jeśli lampka GPF  nie gaśnie po uruchomieniu samochodu, na tablicy wskaźników pojawi się komunikat „nasylenie GPF, użytkownik powinien się udać do serwisu w celu regeneracji na postoju”. Oznacza to usterkę filtra GPF. W takim przypadku proszę się niezwłocznie skontaktować z autoryzowanym dealerem BAIC MOTOR w celu dokonania przeglądu i naprawy GPF.

### Procedura regeneracji

Podczas jazdy, gdy GPF osiągnie określony stan, samochód automatycznie uruchomi program regeneracji, o ile pozwalają na to warunki jazdy. W tym momencie na tablicy wskaźników pojawi się komunikat „Aktywna regeneracja GPF, nie są wymagane żadne działania użytkownika”, przy czym podczas regeneracji filtra cząstek stałych na zestawie wskaźników świeci się lampka . Podczas procedury regeneracji cząstki stałe ulegają całkowitemu spalaniu, a GPF odzyskuje stabilny i skuteczny stan roboczy. Podczas procesu regeneracji zaleca się prowadzenie samochodu zgodnie z podanymi niżej warunkami jazdy, aż do momentu, gdy komunikat zostanie wyłączony, a regeneracja zakończona (aby ułatwić sobie przegląd sytuacji, nie należy usuwać alertów w tym czasie).

- Starać się jechać ze stałą prędkością, o ile pozwala na to dobra sytuacja drogowa, przy włączonym 3. lub wyższym biegu i prędkości samochodu powyżej 80 km/h.
- Unikać utrzymywania silnika na biegu jałowym.
- Unikać zatrzymywania samochodu lub wyłączenia silnika.

 Należy wlewać paliwo zgodne z krajowymi przepisami i normami oraz unikać stosowania dodatków do paliwa. Pozwoli to zapobiec rozrostowi cząstek stałych lub problemów z katalizatorem z powodu złej jakości paliwa.

 Należy regularnie wlewać paliwo w odpowiednim gatunku.

 Jeśli wymagane warunki jazdy nie są spełnione, a samochód przez dłuższy czas nie może automatycznie rozpocząć procedury regeneracji podczas gdy na tablicy wskaźników wyświetlony jest komunikat o potrzebie regeneracji,

wtedy zapali się lampka GPF . Na tablicy wskaźników pojawi się komunikat „GPF wymaga regeneracji, zaleca się jazdę z dużą prędkością lub udanie się do stacji serwisowej w celu wykonania procedury oczyszczania”. W takim przypadku należy rozgrzać silnik samochodu, aż temperatura płynu w chłodnicy osiągnie normalną temperaturę roboczą (pasek powinien się znajdować pośrodku skali), po czym wykonać jazdę samochodem w celu wykonania procedury regeneracji, zachowując warunki jazdy wymagane procedurą regeneracji. Zaniedbanie powyższych czynności zakłóci normalne działanie silnika i GPF oraz może spowodować uszkodzenie podzespołów samochodu.

 Podczas procedury automatycznej regeneracji należy przestrzegać wszystkich przepisów ruchu drogowego.

 Podczas codziennej jazdy należy przestrzegać następujących zaleceń:

- unikać częstej lub długotrwałej pracy silnika z otwartą przepustnicą przy niskiej prędkości obrotowej silnika.

- unikać częstej lub długotrwałej pracy silnika na biegu jałowym.
- unikać częstego zatrzymywania samochodu lub wyłączania silnika.
- unikać częstej jazdy na krótkich dystansach.

### Akcesoria i modyfikacje

Przed zamontowaniem akcesoriów lub wymianą części proszę to skonsultować z autoryzowanym dealerm BAIC MOTOR. Zaleca się, aby zawsze używać akcesoriów i części zatwierdzonych przez tę firmę. Niewłaściwe modyfikacje mogą poważnie pogorszyć osiągi samochodu,

a nawet być przyczyną wypadków, a zalicza się do nich:

- zakładanie większych lub mniejszych kąt, zakłócające pracę układu ABS samochodu (ABS) i innych układów.
- modyfikacje kierownicy i innych urządzeń związanych z bezpieczeństwem, co może spowodować awarię odpowiedniego układu.
- montaż na relingach po obu stronach dachu różnych akcesoriów utrudniających normalne działanie bocznej kurtynowej poduszki powietrznej.

⚠ Modyfikacje przedniej części samochodu mogą zwiększać zagrożenie dla pieszych ze strony samochodu.

⚠ Niewłaściwy sposób mocowania lub modyfikacji może osłabić działanie ochronne układu SRS, a nawet być przyczyną śmiertelnych obrażeń.

⚠ Zamontowanie akcesoriów, takich jak uchwyty na napoje i uchwyty na telefon na obudowie SRS lub w zasięgu SRS, może spowodować poważne obrażenia ciała w razie zadziałania poduszki powietrznej.

Nie wolno pokrywać rury wydechowej, katalizatora i płyty termoizolacyjnej warstwą zabezpieczającą podwozie lub materiałem antykorozyjnym, aby nie pogorszyć odprowadzania ciepła.

**Zabrania się instalowania urządzeń elektrycznych dużej mocy innych niż zabudowane w oryginalnej konfiguracji.**



Dodanie urządzeń o dużej mocy, przekraczającej moc znamionową obwodu, spowoduje nagrzewanie się wiązki przewodów i zwarcie z powodu przeciążenia, co może być przyczyną pożaru.

**Podczas montażu kamery samochodowej, systemu nawigacji lub odtwarzacza DVD nie wolno samowolnie modyfikować obwodów elektrycznych.**



Zamontowane wiązki przewodów o dużej rezystancji wewnętrznej będą generować duże ciepło, co może spowodować pożar.

### Zabrania się używania żarówek o dużej mocy

Jeżeli w celu wzmocnienia świateł użyta została żarówka o mocy przekraczającej znamionową, wiązka przewodów będzie przeciążona, co może doprowadzić do pożaru.

## Recykling i ochrona środowiska

### Recykling materiałów

#### Tworzywa sztuczne

Elementy plastikowe i gumowe mają oznaczenia zgodne z obowiązującymi przepisami. Aby ułatwić recykling, zakres użytych materiałów został ograniczony: większość tworzyw sztucznych to tworzywa termoplastyczne, które można poddać recyklingowi poprzez ich topienie, granulowanie i kruszenie.

#### Metal

w 100% nadaje się do recyklingu.

#### Szkło

Po wymontowaniu może być zbiorowo przetwarzane przez huty szkła.

#### Guma

Po przetworzeniu, opony i pierścienie uszczelniające mogą być stosowane do produkcji membran hydroizolacyjnych, gąsienic gumowych itp.

## Ochrona środowiska

Serwisowanie samochodu u dealera BAIC MOTOR pozwala kontrolować wszelkiego rodzaju zagrożenia powodowane zanieczyszczeniami i pomaga chronić środowisko.

### Zezłomowane lub uszkodzone części

Nie wolno się ich pozbywać w dowolny sposób, a autoryzowany dealer BAIC MOTOR dysponuje środkami niezbędnymi do recyklingu i ochrony środowiska.

### Zużyty olej/płyn

Autoryzowany dealer BAIC MOTOR jest odpowiedzialny za zbieranie i zagospodarowanie odpadów, dlatego warto powierzyć dealerowi wymianę oleju/płynów, aby kontrolować różne zagrożenia powodowane zanieczyszczeniami.

### Zużyty akumulator i baterie

Nie wolno wyrzucać akumulatora ani baterii pilota zdalnego sterowania. Są one szkodliwe dla środowiska. Proszę je przekazać do wyznaczonych punktów zbiórki odpadów.

## Pomoc w sytuacjach awaryjnych

### Wzywanie pomocy w sytuacji awaryjnej\*



W razie awarii należy otworzyć osłonę zabezpieczającą przycisku SOS, po czym nacisnąć i przytrzymać czerwony przycisk wezwania służb ratowniczych, aby uruchomić połączenie ratunkowe.

## Światła awaryjne

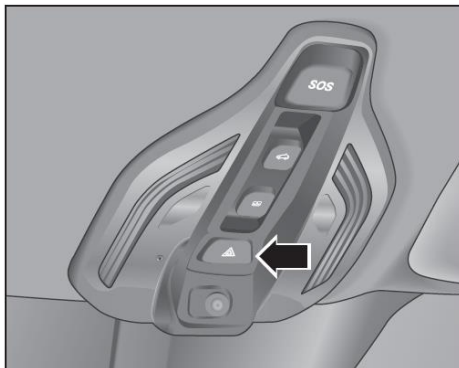

W razie wystąpienia sytuacji awaryjnej należy użyć świateł awaryjnych aby ostrzec innych użytkowników drogi i uniknąć wypadku drogowego.

## Postępowanie w sytuacjach awaryjnych

Światła awaryjne należy włączyć w przypadku wystąpienia którejkolwiek z poniższych okoliczności:

- gdy samochód został unieruchomiony z powodu awarii technicznej.
- gdy samochód został zablokowany w korku i jest ostatni w kolejce.
- w sytuacjach awaryjnych.
- podczas holowania innego pojazdu lub jazdy na holu światła awaryjne powinny być włączone w obu pojazdach.

Światła awaryjne działają nawet wtedy, gdy przycisk start/stop znajduje się w trybie „OFF [WYŁ]”.

Aby wyłączyć światła awaryjne, należy ponownie nacisnąć przełącznik świateł awaryjnych.

 Aby uniknąć rozładowania akumulatora nie należy włączać świateł awaryjnych na dłuższy czas przy wyłączonym silniku.



## Postępowanie w sytuacjach awaryjnych

### Narzędzia podręczne kierowcy

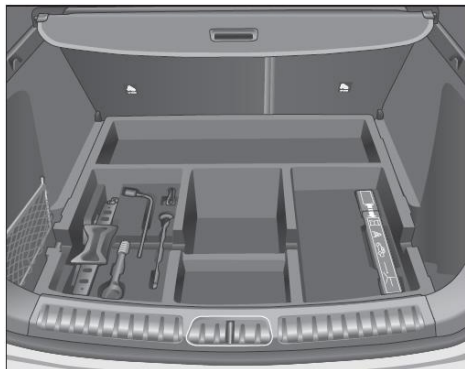

Skrzynka narzędziowa kierowcy znajduje się pod podłogą bagażnika. W celu skorzystania z trójkąta należy otworzyć bagażnik i pociągnąć za uchwyt podłogi bagażnika do góry, aż podłoga bagażnika znajdzie się w najwyższym punkcie.

**i** Po skorzystaniu z narzędzi kierowcy należy je odłożyć na miejsce, aby nie powodowały niepotrzebnego hałasu i były gotowe do następnego użycia.

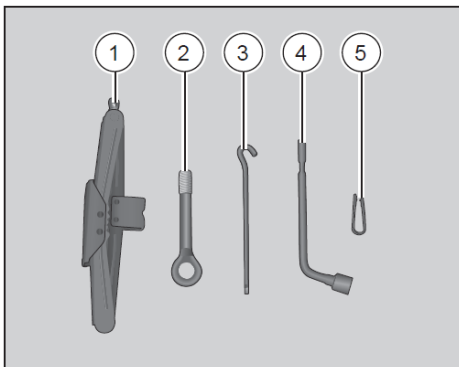

Po otwarciu skrzynki narzędziowej dostępne są następujące narzędzia:

- ① Podnośnik samochodowy
- ② Hak holowniczy
- ③ Ramię podnośnika
- ④ Klucz do kół
- ⑤ Przystroj do demontażu osłon nakrętek

**⚠** Niewłaściwe użycie podnośnika samochodowego może spowodować poważne obrażenia.

- Podnośnik samochodowy jest przeznaczony wyłącznie do awaryjnej wymiany koła i nie może być używany do podtrzymywania samochodu przez długi czas, przy czym tylko jedno koło może być podniesione w danym momencie.
- Będącego na wyposażeniu podnośnika samochodowego można używać wyłącznie do wymiany kół tego samochodu. Nie wolno go używać do podnoszenia innych ciężkich przedmiotów lub pojazdów.
- Podnośnika samochodowego można używać tylko na płaskim i twardym podłożu.
- Podczas korzystania z podnośnika samochodowego nie wolno uruchamiać silnika; w przeciwnym razie łatwo jest spowodować wypadek.
- Jeżeli jakaś czynność musi być wykonywana pod samochodem, samochód musi spoczywać na odpowiednich podporach zabezpieczających.
- Aby uniknąć obrażeń, podczas podnoszenia samochodu za pomocą podnośnika samochodowego należy pamiętać, aby nie wsuwać pod samochód żadnej części ciała.

### Kamizelka odblaskowa

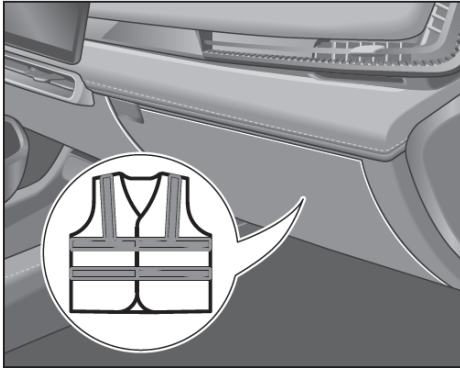

W schowku znajdują się kamizelki odblaskowe dla kierowcy i osób pomagających podczas usuwania awarii samochodu w nocy lub w warunkach słabej widoczności, poprawiają one widzialność osób przebywających na zewnątrz samochodu.

### Trójkąt ostrzegawczy

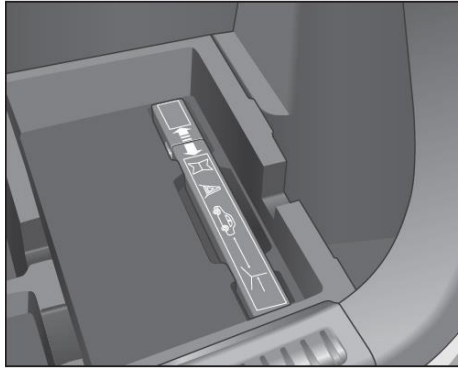

Trójkąt ostrzegawczy jest zamocowany pod wykładziną podłogową bagażnika. W celu skorzystania z trójkąta należy otworzyć bagażnik i pociągnąć za uchwyt podłogi bagażnika do góry, aż podłoga bagażnika znajdzie się w najwyższym punkcie.

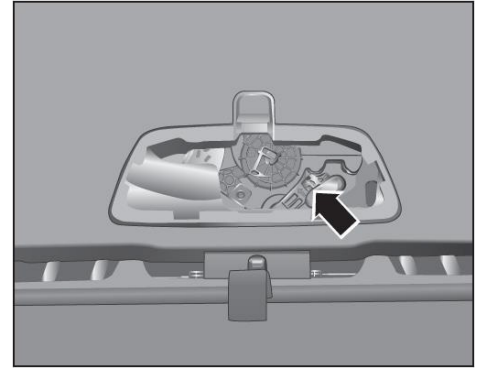

Przed użyciem trójkąta ostrzegawczego rozłożyć jego dwa ramiona ① i ② po czym zabezpieczyć je górnym zaciskiem blokującym. Rozstawić cztery dolne wsporniki ③ i umieścić trójkąt na podłożu za samochodem, tak aby odblaskowa strona trójkąta ostrzegawczego była skierowana do tyłu.

### Awaryjne otwieranie bagażnika

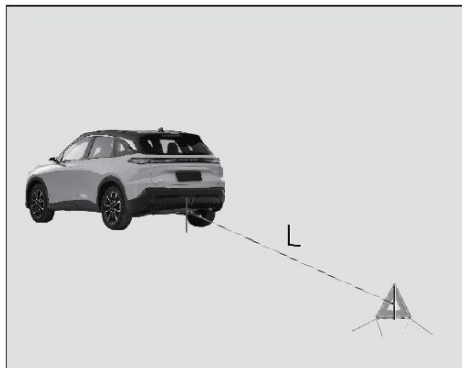

Kategoria drogi	Drogi zwykłe	Drogi szybkiego ruchu
Odległość za samochodem L	50÷100m	≥150 m

**i** Są to tylko ogólne wskazówki. Trójkąt ostrzegawczy należy umieścić w odległości określonej przez przepisy ruchu drogowego.

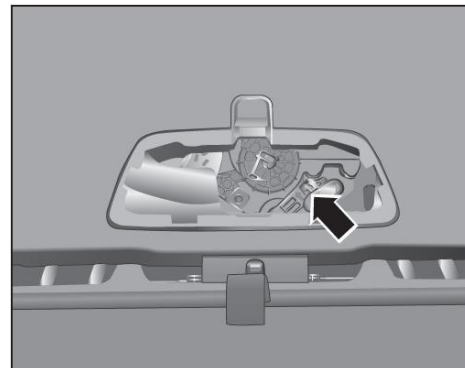
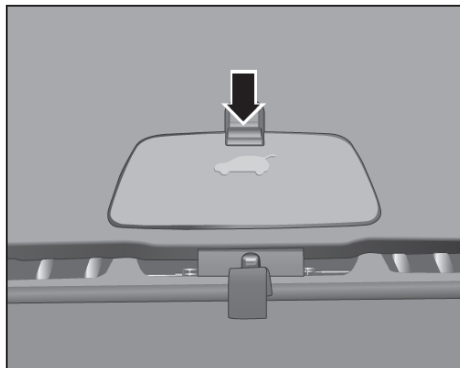



1. Złożyć tylne siedzenia aby dostać się do wnętrza bagażnika, o czym pociągnąć w dół i zdjąć osłonę zamka bagażnika pośrodku dolnej części pokrywy bagażnika;
2. Użyć przełącznika awaryjnego otwierania bagażnika aby odryglować zamek bagażnika, po czym popchnąć pokrywę bagażnika na zewnątrz, aby ją otworzyć.

## Używanie kabli rozruchowych

Jeśli silnika samochodu nie udaje się uruchomić z powodu rozładowania akumulatora, do uruchomienia silnika można użyć akumulatora innego samochodu korzystając z kabli rozruchowych, przy czym należy zwrócić uwagę na następujące kwestie:

- napięcie znamionowe akumulatora zasilającego musi być wyższe niż 12 V, a jego pojemność (Ah) nie może być niższa niż pojemność rozładowanego akumulatora.
- należy używać wyłącznie kabli rozruchowych o wystarczająco dużym przekroju.
- używać wyłącznie kabli rozruchowych z izolowanymi zaciskami.

 Podczas rozruchu awaryjnego oba pojazdy nie mogą stykać się ze sobą. W przeciwnym razie, po połączeniu dodatnich zacisków obu akumulatorów natychmiast popłynie prąd, co może być niebezpieczne.

 Przed rozpoczęciem pracy przy akumulatorach należy uważnie przeczytać i przestrzegać zaleceń dotyczących bezpieczeństwa pracy przy akumulatorach.

 W pobliżu akumulatora może się ulatniać wodór, który jest gazem wybuchowym. Akumulator należy trzymać z dala od iskrzących przedmiotów i otwartych płomieni.

 Nie wolno ładować zamrożonego akumulatora, ponieważ istnieje ryzyko wybuchu! Nawet po rozmrożeniu akumulatora, elektrolit podczas ładowania może się przelać, powodując uszkodzenia korozyjne. Zamrożony akumulator należy wymienić na nowy.

Podczas podłączania kabli rozruchowych, najpierw należy podłączyć zacisk dodatni, a następnie zacisk ujemny.

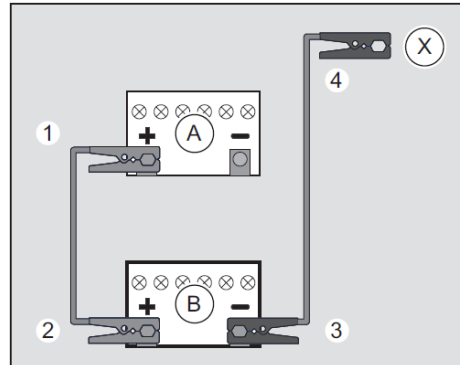

1. Wyłączyć przycisk Start/Stop;
2. Podłączyć jeden koniec ① czerwonego kabla do bieguna dodatniego (+) rozładowanego akumulatora „A”;

3. Podłączyć drugi koniec ② do bieguna dodatniego (+) akumulatora zasilającego „B”;
4. Podłączyć jeden koniec ③ czarnego kabla do bieguna ujemnego (-) akumulatora zasilającego „B”, a drugi koniec ④ do bloku cylindrów silnika z rozładowanym akumulatorem „A” lub metalowej części trwale połączonej z blokiem cylindrów silnika;
5. Uruchomić pojazd ze sprawnym akumulatorem, pozostawić go na biegu jałowym, a następnie uruchomić samochód z rozładowanym akumulatorem. Po uruchomieniu samochodu z rozładowanym akumulatorem, musi on pracować przez pewien czas, aby alternator mógł naładować akumulator.

 Nieprawidłowe użycie kabli rozruchowych może spowodować wybuch akumulatora i poważne obrażenia ciała.

- Przedział silnikowy jest obszarem wysokiego ryzyka, a niewłaściwa obsługa może pociągnąć za sobą ofiary
- Nie wolno podłączać ujemnego kabla rozruchowego bezpośrednio do ujemnego bieguna rozładowanego akumulatora; w przeciwnym razie iskra powstająca w momencie podłączania kabla może spowodować zapłon palnego gazu wytwarzanego przez akumulator i doprowadzić do eksplozji.

## Postępowanie w sytuacjach awaryjnych

- Nie wolno podłączać ujemnego kabla rozruchowego do żadnej części układu paliwowego lub przewodów paliwowych, ponieważ istnieje ryzyko pożaru.
- Nie pochylać się zbyt nisko nad akumulatorem podczas pracy, aby uniknąć poparzenia kwasem.
- Nie dopuszczać, aby otwarty płomień znajdował się blisko akumulatora; w przeciwnym razie dojdzie do eksplozji.

 Podczas podłączania lub odłączania kabli rozruchowych należy najpierw całkowicie podłączyć lub odłączyć jeden kabel rozruchowy, a następnie podłączyć lub odłączyć drugi kabel rozruchowy i uważać, aby nie spowodować zwarcia.

 Podczas usuwania kabla rozruchowego należy pozostawić silnik uruchamianego samochodu na biegu jałowym, aby zapobiec ponownym problemom z rozruchem.

## Wymiana koła na zapasowe

Koło zapasowe

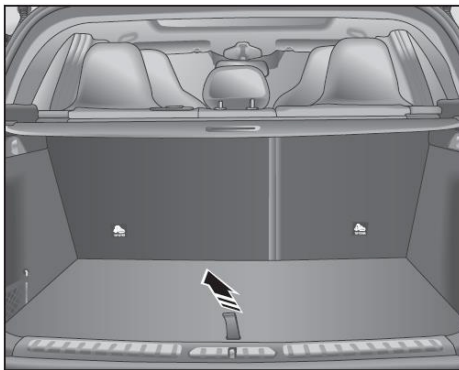

Koło zapasowe można umieścić i wyjąć spod podłogi bagażnika w następujący sposób:

1. Otworzyć pokrywę bagażnika;
2. Podnieść podłogę bagażnika łapiąc za uchwyt;

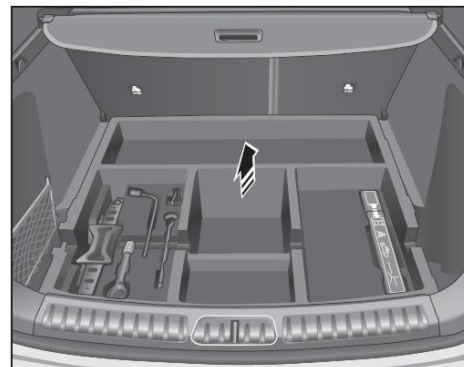

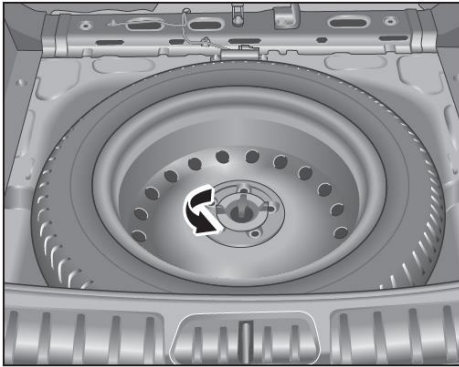

3. Podnieść całkowicie podłogę bagażnika do góry i wyjąć skrzynkę narzędziową kierowcy;



- Odkręcić ręcznie specjalną nakrętkę mocującą znajdującą się pośrodku koła zapasowego obracając ją w kierunku przeciwnym do ruchu wskazówek zegara, po czym wyjąć koło zapasowe.

 Koło zapasowe może być używane tylko przez krótki czas. Maksymalna prędkość samochodu nie powinna przekraczać 80 km/h.

 Nie wolno używać dwóch lub więcej kół zapasowych podczas jazdy.

 Wymiary obręczy i opony koła zapasowego mogą się różnić od wymiarów koła uszkodzonego. Sposób prowadzenia samochodu po zamontowaniu koła zapasowego ulegnie zmianie. Należy rozsądnie kontrolować prędkość

samochodu, unikać gwałtownego przyspieszenia i nagłego hamowania.

### Wymiana koła na zapasowe

W przypadku wykrycia pęknięcia, przebicia, wybrzuszenia lub utraty powietrza w oponie, należy powoli dojechać do równego i bezpiecznego miejsca, aby dokonać wymiany koła na zapasowe i uniknąć dalszego uszkodzenia opony i obręczy. Należy włączyć światła awaryjne i ustawić trójkąt ostrzegawczy w zalecanej odległości za samochodem.

 Z wymianą koła związane jest pewne niebezpieczeństwo. Samochód może się ześlizgnąć z podnośnika samochodowego, przewrócić się i przygnieść kierowcę lub inne osoby, powodując poważne obrażenia ciała lub śmierć. Koło należy wymieniać na bezpiecznym, płaskim i twardym podłożu. Należy ściśle przestrzegać odpowiednich przepisów, a wszyscy pasażerowie muszą opuścić samochód i czekać w bezpiecznym miejscu.

 Aby zapobiec przemieszczaniu się samochodu, należy podjąć następujące działania:

- zaciągnąć hamulec postojowy.
- przełączyć bieg na „P”.
- wyłączyć silnik. Nie uruchamiać silnika podczas podnoszenia samochodu.

- Nikt nie może pozostać w samochodzie.

### Demontaż uszkodzonego koła

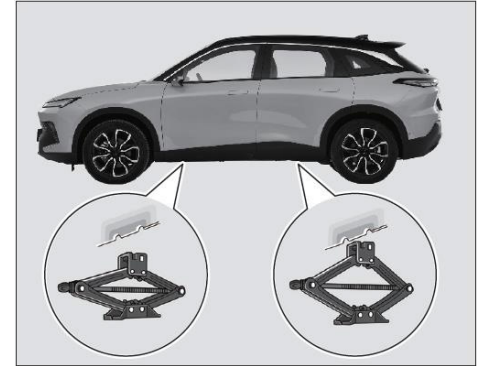

- Umieścić odpowiednie klocki przed i za kołem po przekątnej względem uszkodzonego koła, aby zapobiec poruszeniu się samochodu podczas podnoszenia;
- Umieścić podnośnik samochodowy pod odpowiednim punktem podparcia. Dopilnować, aby podnośnik samochodowy spoczywał na płaskim i twardym podłożu;

## Postępowanie w sytuacjach awaryjnych

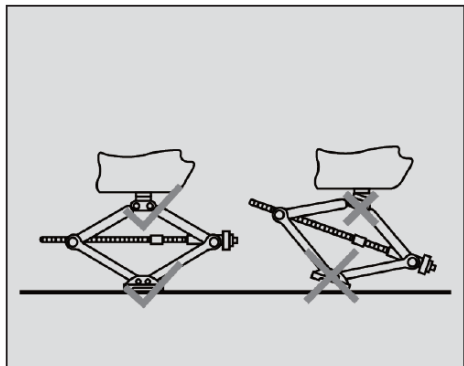

 Należy zadbać o pionową pozycję podnośnika samochodowego podczas podnoszenia samochodu.



3. Obracać ramieniem podnośnika do czasu aż wycięcie główki podnośnika złapie punkt podparcia nadwozia, ale nie podnosić samochodu;
4. W celu asekuracji należy umieścić koło zapasowe pod nadwoziem po stronie uszkodzonego koła;

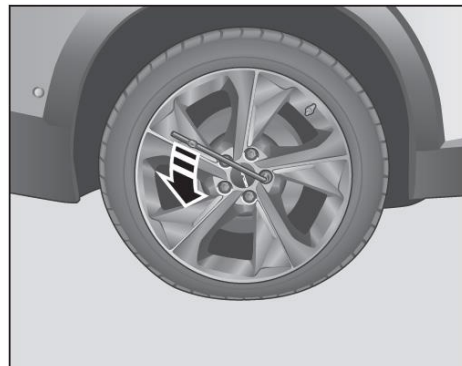

5. Zdjąć osłony nakrętek koła za pomocą przyrządu do demontażu osłon nakrętek;
6. Odkręcić nakrętki uszkodzonego koła obracając je w kierunku przeciwnym do ruchu wskazówek zegara za pomocą klucza do nakrętek kół;

 Przed całkowitym podniesieniem samochodu należy poluzować nakrętki uszkodzonego koła. Nie usuwać nakrętek koła, dopóki koło nie znajdzie się nad podłożem.



7. Obracać ramię podnośnika w kierunku zgodnym z ruchem wskazówek zegara podnosząc samochód, aż uszkodzone koło oderwie się od podłoża;
8. Wyjąć nakrętki koła, następnie zdjąć uszkodzone koło, umieścić uszkodzone koło w odpowiednim miejscu pod samochodem, z zewnętrzną powierzchnią skierowaną ku górze, po czym założyć koło zapasowe.

⚠ Podczas jazdy, ciepło generowane przez układ hamulcowy powoduje, że nakrętki kół są gorące. Należy uważać, aby nie doznać oparzeń podczas demontażu koła.

⚠ Należy ściśle przestrzegać środków ostrożności dotyczących obsługi podnośnika samochodowego.

⚠ Nie podierać samochodu poza wskazanymi punktami podparcia.

⚠ Nie stosować żadnych podkładek regulacyjnych na podnośniku ani pod nim.

⚠ Nie używać podnośnika samochodowego, który nie jest przeznaczony dla tego samochodu.

⚠ Nie podnosić samochodu zbyt wysoko.

⚠ Podczas podnoszenia należy bez przerwy obserwować samochód. Jeśli wyczuwalne jest wyraźne nachylenie lub nietypowy ruch karoserii, należy przerwać podnoszenie, wyeliminować problem, a następnie ponowić operację.

#### Montaż koła zapasowego

⚠ Nie należy używać koła zapasowego, które uległo uszkodzeniu lub którego opona osiągnęła granicę zużycia. Należy unikać używania opony starszej niż sześć lat.

⚠ Po zamontowaniu koła zapasowego należy sprawdzić ciśnienie w oponie i wyregulować je do wymaganej wartości.

⚠ Koło zapasowe jest używane tylko w sytuacjach awaryjnych. Po zamontowaniu koła zapasowego należy jechać ostrożnie. Prędkość samochodu nie może przekraczać 80 km/h. Należy unikać gwałtownego przyspieszania i hamowania.

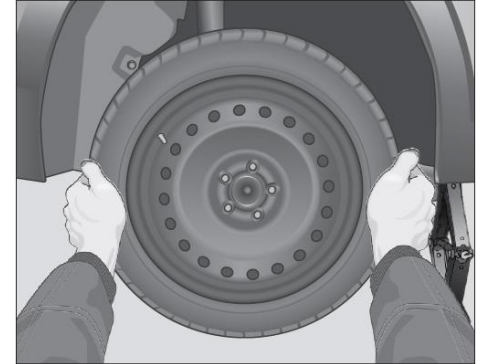

1. Dopasować otwór montażowy koła zapasowego do tarczy hamulcowej i założyć je na piastę koła;
- 👁 Przed zamontowaniem koła zapasowego konieczne jest usunięcie zabrudzeń i brudu z powierzchni styku koła z tarczą hamulcową.



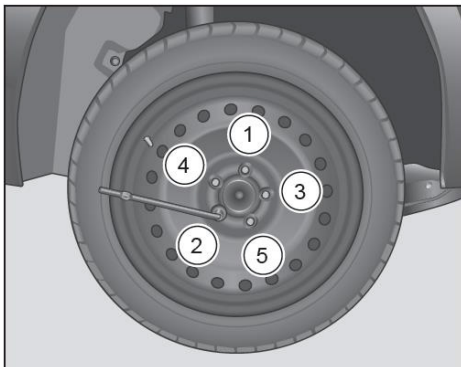
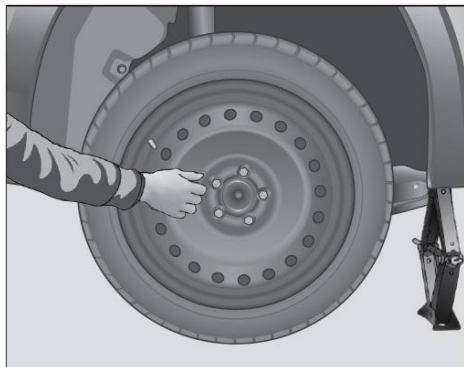



2. Podczas montowania nakrętek kół, należy najpierw dokręcić wszystkie nakrętki kół ręcznie, a następnie dokręcić wstępnie kluczem do kół, aby upewnić się, że koło jest prawidłowo założone;
3. Obracać ramieniem podnośnika w kierunku przeciwnym do ruchu wskazówek zegara, aby opuścić samochód;

4. Użyj klucza do kół, aby dokręcić nakrętki mocujące koło obracając je w kierunku zgodnym z ruchem wskazówek zegara, przy czym nie należy używać żadnych innych narzędzi do zwiększenia siły dokręcania, takich jak młotek lub rurka i pilnować, aby klucz był do końca włożony na nakrętkę;
5. Nakrętki koła dokręcać równomiernie je kolejno po przekątnej, zaczynając od ① aż do ⑤, jak pokazano na rysunku. Właściwy moment obrotowy to  $110 \pm 10$  Nm.

 Nakrętki koła należy prawidłowo dokręcić używając wskazanego momentu obrotowego; w przeciwnym razie nakrętki mogą się poluzować podczas jazdy, co może być przyczyną wypadku drogowego.

 Gwinty nakrętek kół i śruby piasty muszą być utrzymywane w czystości, bez smaru i innych dodatków.

 Nakrętki koła należy dokręcać za pomocą klucza do kół będącego na wyposażeniu samochodu, co jednak nie pozwala sprawdzić momentu obrotowego. Należy rozsądnie kontrolować prędkość samochodu podczas jazdy, aby unikać gwałtownego przyspieszenia i nagłego hamowania. Należy jak najszybciej udać się do autoryzowanego dealera BAIC MOTOR w celu sprawdzenia i dokręcenia nakrętek kół właściwym momentem obrotowym.

 Jeśli podczas wymiany koła okaże się, że nakrętka jest zardzewiała lub trudno ją dokręcić, taką nakrętkę należy wymienić, a otwór pod nakrętką oczyścić podczas montażu.

 Po zamontowaniu koła zapasowego należy jak najszybciej udać się do autoryzowanego dealera BAIC MOTOR w celu dokonania naprawy. Po naprawieniu uszkodzonego koła należy niezwłocznie zastąpić nim koło zapasowe.

### Odkładanie narzędzi i części we właściwe miejsce

- Wymienione uszkodzone koło należy prawidłowo zamocować.
- Narzędzia kierowcy po ich użyciu należy bezzwłocznie oczyścić i odłożyć z powrotem na miejsce.

- Po wymianie koła należy pamiętać o schowaniu z powrotem trójkąta ostrzegawczego.

### W razie kolizji

W razie poważnego zderzenia, w celu minimalizacji skutków wypadku, samochód automatycznie odcina zasilanie przekaźnika pompy paliwowej i przestaje podawać paliwo do przewodu paliwowego.

W zależności od aktualnej sytuacji należy zachowywać się w samochodzie w następujący sposób:

6. Ustawić przełącznik zasilania w pozycji „OFF [WYŁ]” i opuścić samochód;
7. O ile nie ma zagrożenia dla osobistego bezpieczeństwa, skontaktować się z autoryzowanym dealerm BAIC MOTOR i poczekać na pomoc.

### W razie pożaru samochodu

Jeśli samochód się zapali, należy postępować w następujący sposób, odpowiednio do sytuacji:

1. Ustawić przełącznik zasilania w pozycji „OFF [WYŁ]” i opuścić samochód;
2. Jeśli pożar jest niewielki i rozprzestrzenia się powoli, należy użyć gaśnicy i próbować go ugasić, o ile zagwarantowane jest bezpieczeństwo osobiste, po czym natychmiast wezwać pomoc;

3. Jeśli pożar jest duży i szybko się rozprzestrzenia, należy trzymać się z dala od samochodu i czekać na ratunek.

### EDR

Samochód ten jest wyposażony w EDR (rejestrator danych), który służy głównie do rejestrowania stanu samochodu w przypadku poważnej kolizji, w tym przyspieszenia wzdłużnego samochodu, hamowania, prędkości samochodu, kodu identyfikacyjnego pojazdu (VIN), w celu ustalenia zachowania się samochodu. W normalnych warunkach jazdy EDR nie zapisuje danych.

Szczegółowe znaczenie zawartości zapisu:

- przyspieszenie wzdłużne: przyspieszenie, z którym samochód porusza się do przodu w momencie zderzenia.
- okoliczności hamowania: hamowanie w momencie zderzenia.
- prędkość samochodu: prędkość samochodu w momencie zderzenia.
- kod identyfikacyjny samochodu: nr VIN samochodu.



Powyższe informacje są zapisywane w celu zestawienia informacji o stanie samochodu w momencie wypadku, aby ułatwić osobom trzecim (np. organom ścigania) zbadanie okoliczności wypadku.

Odczyt danych zapisanych w EDR wymaga specjalnego urządzenia i jest możliwy tylko po uzyskaniu autoryzacji dot. samochodu lub używania EDR. Oprócz producenta samochodu, osoby trzecie dysponujące specjalistycznym sprzętem (np. organy ścigania) mogą odczytać odpowiednie informacje, o ile samochód lub EDR były dołączone do użytkowania.

### Holowanie

#### Porady dotyczące holowania

Zalecany jest kontakt z autoryzowanym dealerm BAIC MOTOR lub profesjonalną firmą zajmującą się pomocą drogową. Kontaktując się z nimi, należy im udzielić informacji dot. typu przekładni, układu kierowniczego, hamulcowego, działania przekładni tak, aby można było zastosować odpowiednią metodę holowania.

Użycie do holowania samochodu odpowiedniego sprzętu holowniczego pozwoli zadbać, aby samochód nie został uszkodzony. Pracownicy profesjonalnej pomocy drogowej znają przepisy ruchu drogowego i można liczyć na pomoc ich strony!

#### Sposoby holowania

##### Holowanie na platformie pomocy drogowej



Najlepszą metodą holowania jest załadowanie i przymocowanie uszkodzonego samochodu na platformie pojazdu pomocy drogowej, zwłaszcza, gdy samochód wymaga holowania po wypadku.

 Po załadowaniu uszkodzonego samochodu na platformę pomocy drogowej należy zaciągnąć hamulec postojowy uszkodzonego samochodu i zamocować cztery koła, aby zapobiec przesuwaniu się uszkodzonego samochodu podczas awaryjnego hamowania pojazdu pomocy drogowej.

##### Holowanie przodem



Zwolnić hamulec postojowy uszkodzonego samochodu, podnieść i zamocować przednie koła.

 Podnosząc przednie koła uszkodzonego samochodu, należy dopilnować, aby z tyłu pod samochodem był odpowiedni prześwit. W przeciwnym razie podczas holowania tylny zderzak uszkodzonego samochodu będzie uderzał o podłoże, powodując jego uszkodzenie.

## Holowanie tyłem





Zwolnić hamulec postojowy uszkodzonego samochodu, podnieść i zamocować tylne koła, a przednie koła zamocować na małym wózku.

## Wskazówki dot. holowania

W sytuacjach awaryjnych, jeśli nie można użyć specjalnego pojazdu holującego, można tymczasowo użyć haka do holowania samochodu. Podczas przygotowywania samochodu do holowania kierowca i pracownicy pomocy drogowej powinni uważnie zapoznać się z następującymi środkami ostrożności.

 Holowany pojazd musi mieć włączone światła awaryjne i przestrzegać przepisów ruchu drogowego.

 Przed rozpoczęciem holowania upewnić się, że układ hamulcowy, układ napędowy i kierowniczy oraz skrzynia biegów są w stanie zdatnym do użytku. W przypadku uszkodzenia któregoś z powyższych układów samochód musi być holowany na platformie pomocy drogowej.

 Zabrania się holowania samochodu, w którym akumulator jest wyczerpany lub uszkodzona jest automatyczna skrzynia biegów.

 Jeśli samochód ugrzęźnie w błocie, węgłębieniu lub piasku, zaleca się skorzystanie z profesjonalnej pomocy drogowej i, aby uniknąć poważnych obrażeń ciała i uszkodzenia samochodu, zabrania się wyciągania samochodu za pomocą będącego na wyposażeniu haka holowniczego.

 Nieodświadczeni kierowcy nie powinni próbować holowania innych pojazdów, gdyż może to skutkować wypadkiem.

 Zabrania się holowania samochodu, którego silnik pracuje.

 Aby uniknąć niepotrzebnych obrażeń, podczas holowania samochodu należy się stosować do zaleceń fachowców.

 Pojazd holujący nie może być lżejszy od pojazdu holowanego; w przeciwnym razie można utracić kontrolę nad samochodem.

 Holować można tylko po utwardzonych drogach i na krótkich dystansach, maksymalna dopuszczalna prędkość pojazdu holującego to 40 km/h, a maksymalny dopuszczalny dystans holowania to 25 km.

 Przed rozpoczęciem holowania należy włączyć zapłon holowanego samochodu, przełączyć bieg na „N” i zwolnić hamulec postojowy.

 Pojazdem holującym należy ruszać z miejsca wolno, aż do naprężenia liny holowniczej, po czym pojazd holujący może ostrożnie przyspieszyć. Jeśli podczas jazdy wymagane jest hamowanie, kierowca holowanego pojazdu powinien z wyprzedzeniem wcisnąć delikatnie pedał hamulca.

 Jeśli holowany samochód toczy się z oporami, nie wolno go holować na siłę i należy się skontaktować z autoryzowanym dealerem BAIC MOTOR.

## Postępowanie w sytuacjach awaryjnych

 Należy unikać nadmiernej mocy i gwałtownych ruchów podczas holowania oraz pilnować, aby lina holownicza była zawsze napięta; w przypadku holowania na nierównej drodze elementy holu będą przeciążone i mogą zostać uszkodzone.

 Podczas holowania samochodu za pomocą liny stalowej, łańcucha metalowego lub metalowego drążka holowniczego może to doprowadzić do uszkodzenia nadwozia. Zaleca się używanie specjalnej linki holowniczej do holowania samochodu.

 Należy pamiętać, aby lina holownicza biegła równoległe do osi holującego i holowanego pojazdu; ukośne zapięcie holu może doprowadzić do uszkodzenia samochodu.

### Montaż haka holowniczego

#### Montaż haka holowniczego z przodu samochodu

1. Wyjąć klucz do kół oraz wkręcany hak holowniczy z zestawu narzędzi w bagażniku;

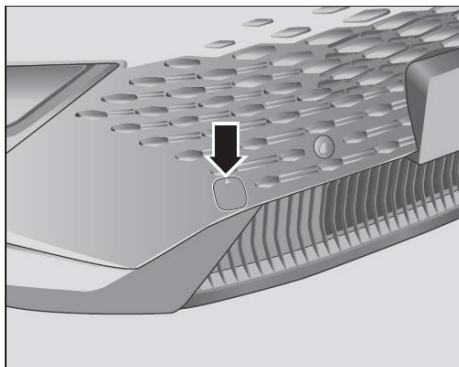

2. W celu otwarcia pokrywy otworu do mocowania haka holowniczego w przednim zderzaku należy nacisnąć trójkątny znak na tej pokrywie;

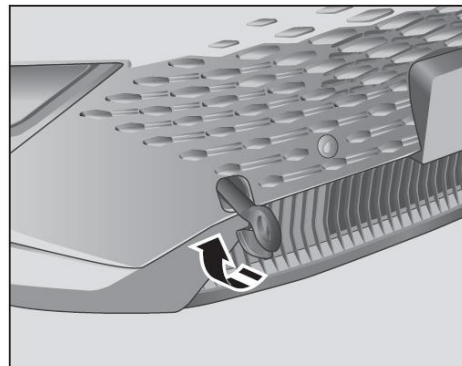

3. Wkręcić ręcznie hak holowniczy w otwór montażowy haka holowniczego obracając go w kierunku zgodnym z ruchem wskazówek zegara;

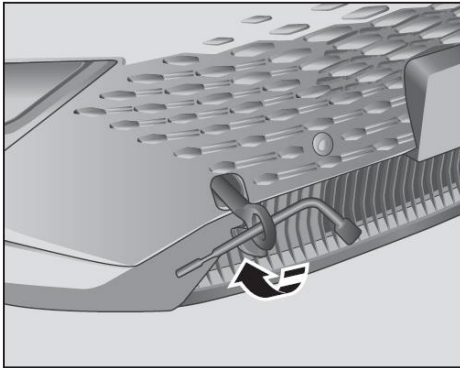

4. Dokręcić mocno hak holowniczy za pomocą klucza do kół.

### Montaż haka holowniczego z tyłu samochodu

1. Wyjąć klucz do kół oraz wkręcany hak holowniczy z zestawu narzędzi w bagażniku;

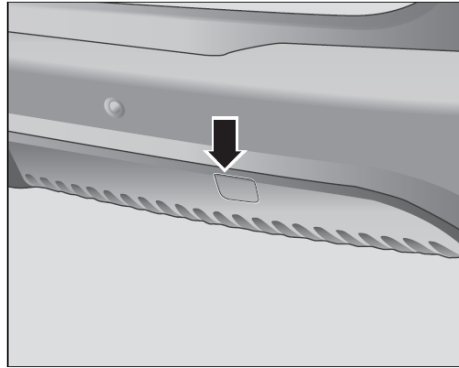

2. W celu otwarcia pokrywy otworu do mocowania haka holowniczego w tylnym zderzaku należy nacisnąć trójkątny znak w prawym dolnym narożniku tej pokrywy;

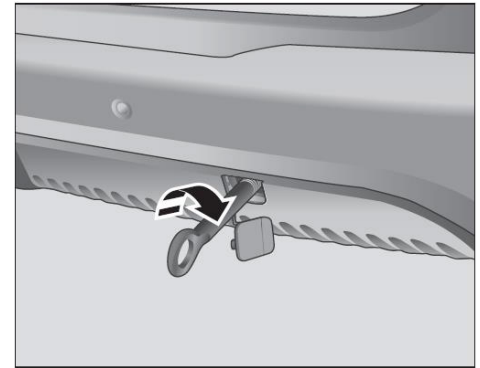

3. Wkręcić ręcznie hak holowniczy w otwór montażowy haka holowniczego obracając go w kierunku zgodnym z ruchem wskazówek zegara;

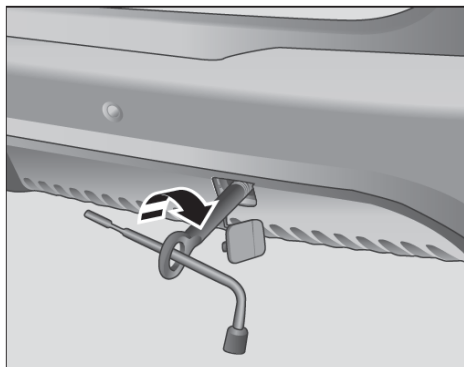

4. Dokręcić mocno hak holowniczy za pomocą klucza do kół.

### Alert dot. holowania

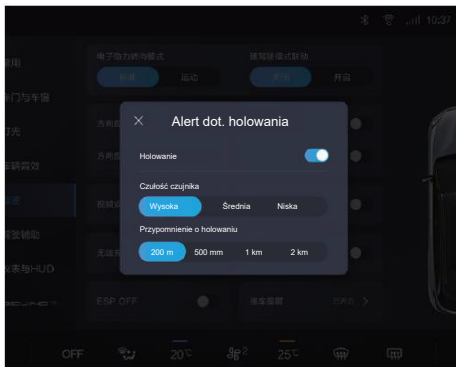

Za pomocą środkowego ekranu dotykowego można włączyć/wyłączyć funkcję przypominania o holowaniu, ustawić czułość czujnika (wysoka, średnia, niska) oraz ustawić odstępy przypominania o holowaniu (200 m, 500 m, 1 km, 2 km).

Po włączeniu tej funkcji, gdy samochód jest holowany, a dystans holowania przekroczy ustawioną dla przypomnienia wartość, przypomnienie dotrze do kierowcy za pośrednictwem aplikacji lub SMS.

## Dane identyfikacyjne samochodu

## Numer identyfikacyjny

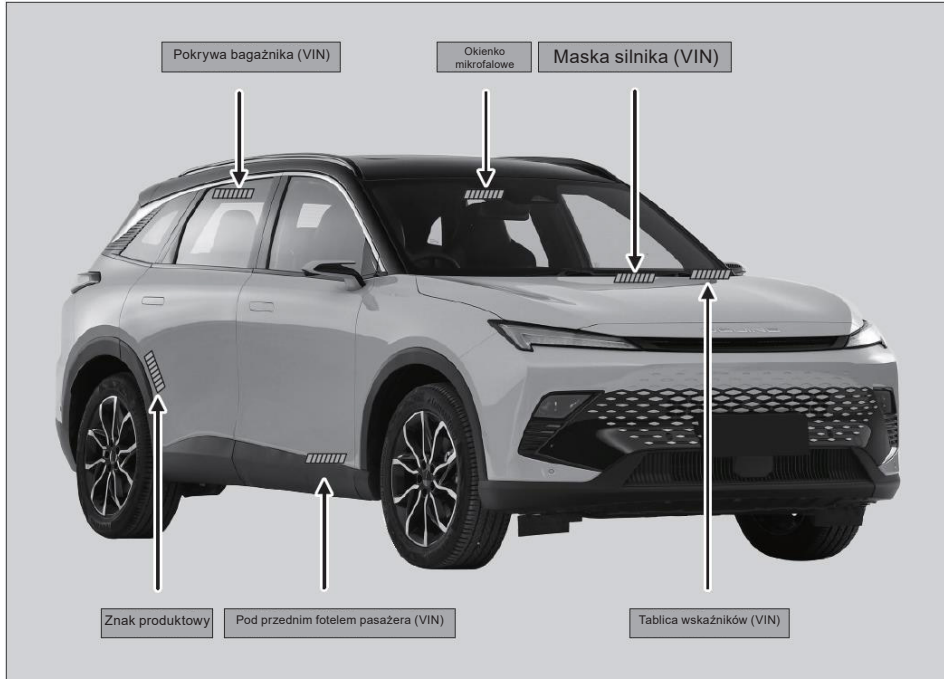

VIN to unikalny numer identyfikacyjny samochodu. Nanosi się go z przodu i z tyłu pojazdu, jak pokazano na rysunku (na rysunku pokazano tylko część numeru VIN).

 Numer VIN naniesiony pod przednim siedzeniem pasażera może być ponownie nabyty lub zmieniony z powodu nieprawidłowego działania urządzeń do nanoszenia VIN lub błędnego obliczenia cyfry kontrolnej. Jeśli taka sytuacja wystąpi, nie będzie to mieć wpływu na normalne korzystanie z numeru VIN.



## Parametry techniczne

### Tabliczka znamionowa samochodu

Producent: BAIC MOTOR			
VIN			
LNBXXXXXXXXXXXXXX			
Marka:	Model samochodu:		
Model silnika:	Maksymalna moc silnika netto:	kW	
Objętość skokowa silnika:	mL	Maksymalna dopuszczalna masa całkowita:	kg
Liczba miejsc siedzących:	Data produkcji:	Rok	Miesiąc

Tabliczka znamionowa samochodu znajduje się na słupku C prawego boku nadwozia i zawiera następujące informacje:

1. Producent samochodu;
2. VIN;
3. Marka i model samochodu;
4. Model i maksymalna moc silnika netto;
5. Objętość skokowa silnika, maksymalna dopuszczalna masa całkowita;
6. Liczba miejsc siedzących i data produkcji.

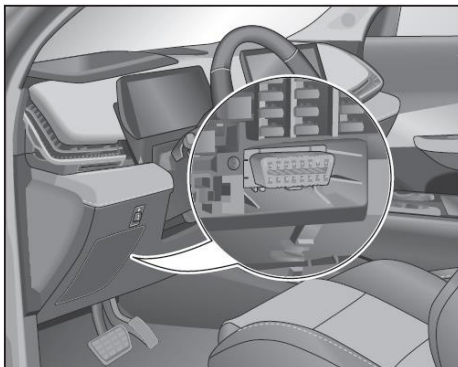

OBD2 znajduje się poniżej IPJB.

OBD2 służy do cyfrowej komunikacji pomiędzy elektronicznym modułem sterującym a skanem diagnostycznym.

**i** Numer VIN można odczytać przez OBD2 za pomocą zewnętrznego skanera diagnostycznego.

**i** Kanał dystrybucji i dane kontaktowe: BAIC International Development Co., Ltd.

**i** System narzędzi diagnostycznych na obecnym etapie: zestaw diagnostyczny PAD.

### Okienko mikrofalowe

Okienko mikrofalowe znajduje się na przedniej szybie i zawiera elektroniczny identyfikator samochodu. Aby zapewnić skuteczny jego odczyt, nie wolno w tym miejscu naklejać folii, przewodów grzewczych itp.

## Silnik i skrzynia biegów

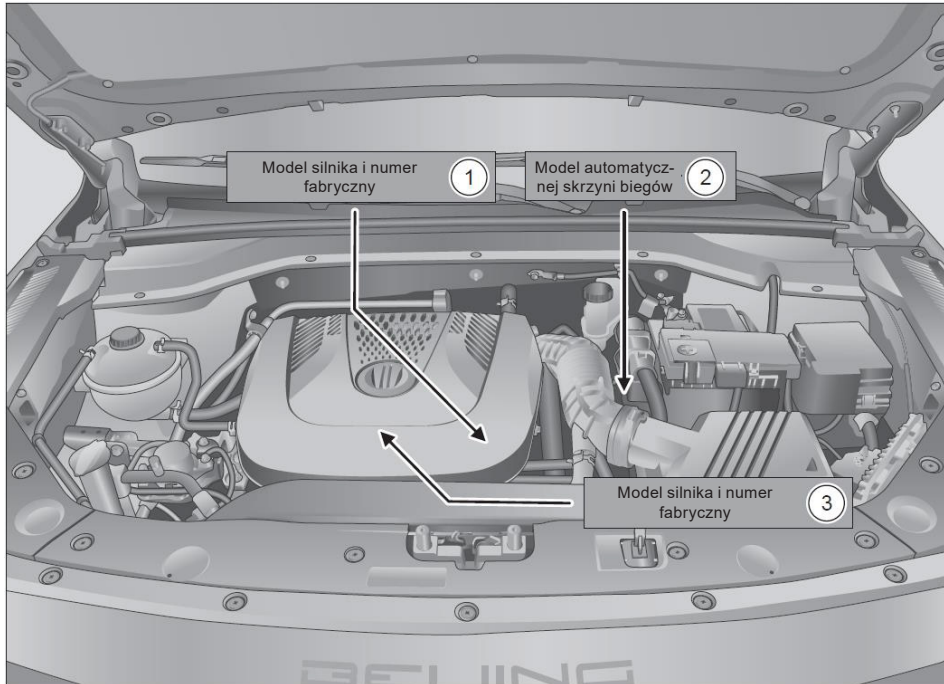

Model silnika i numer fabryczny ① znajdują się na obudowie silnika w pobliżu rozrusznika.

Model automatycznej skrzyni biegów ② znajduje się na obudowie skrzyni biegów.

**i** Etykieta z modelem silnika i numerem fabrycznym ③ naklejona na plastikowej osłonie silnika.

### Etykiety dot. bezpieczeństwa

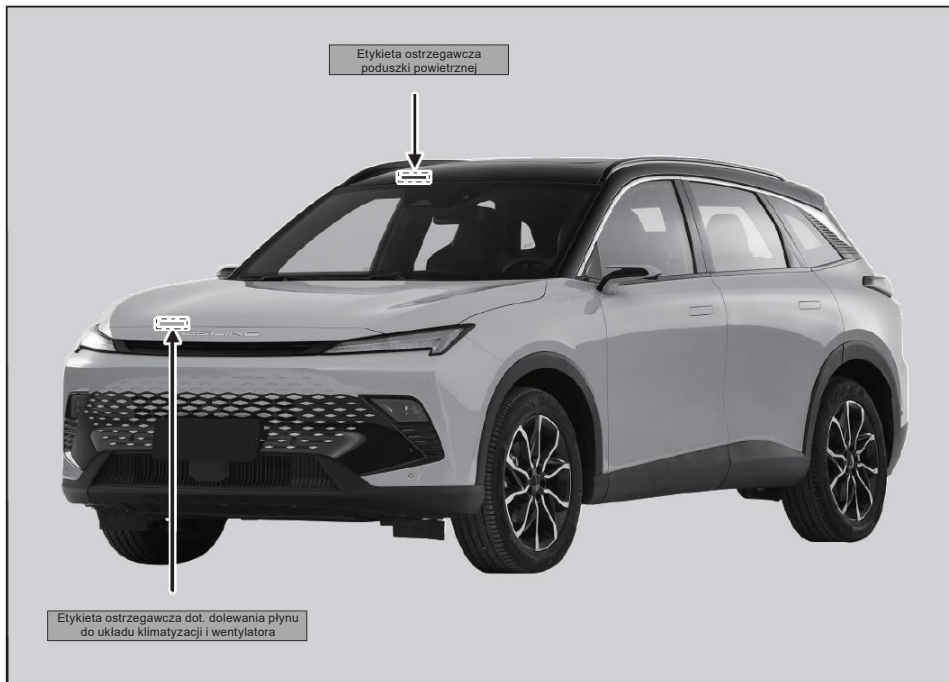

Położenie etykiet dot. bezpieczeństwa pokazano na rysunku:

- Naklejka ostrzegawcza poduszki powietrznej znajduje się z przodu i z tyłu osłony przeciwslonecznej pasażera.
- Naklejki ostrzegawcze dot. wlewu płynu do układu klimatyzacji i wentylatora znajdują się po prawej stronie osłony przedniej górnej belki poprzecznej przedziału silnikowego.

Etykiety te mają na celu wskazanie potencjalnych zagrożeń, które mogą być przyczyną poważnych obrażeń ciała. Proszę uważnie przeczytać te etykiety.

## Parametry techniczne samochodu

(jednostka miary: mm)

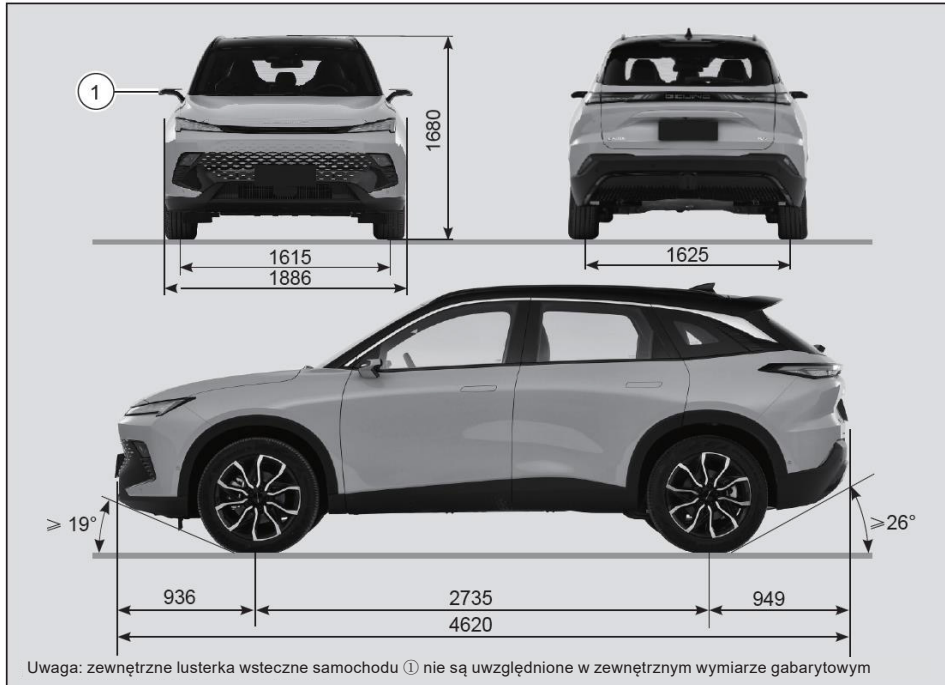

## Parametry techniczne

Model samochodu:	BJ6460U5XDK
Długość pojazdu (mm)	4620
Szerokość samochodu (mm) (bez lusterek wstecznych)	1886
Wysokość samochodu (mm) (bez ładunku)	1680 (z relingami/antena w formie płetwy rekina)
Rozstaw osi (mm)	2735
Rozstaw kół przednich (mm)	1615
Rozstaw kół tylnych (mm)	1625
Rozmiar przedniego zawieszenia (mm)	936
Rozmiar tylnego zawieszenia (mm)	949
Typ napędu	Silnik z przodu Napęd na koła przednie
Maksymalna zdolność pokonywania wzniesień (%)	≥40
Kąt natarcia/kąt zejścia	19°/26°
Maksymalna prędkość samochodu (km/h)	200
Masa własna (kg)	1550
Obciążenie przedniej/tylnej osi odpowiadające masie własnej (kg)	895/655
Maksymalna dopuszczalna masa całkowita:(kg)	1970
Obciążenie przedniej/tylnej osi odpowiadające maksymalnej dopuszczalnej masie całkowitej (kg)	1010/960
Ilość miejsc siedzących (z kierowcą)	5
Odległość od początkowego położenia pedału hamulca do wykładziny (mm) (mierzona w pionie)	174
Skok jałowy pedału hamulca (mm)	8-12
Siła nacisku na pedał hamulca (N)	<500

Model samochodu:		BJ6460U5XDK	
Parametry zbieżności kół	Kąt nachylenia	Koła przednie	-16'±30' (różnica między lewą i prawą stroną nie może przekraczać 30')
		Koła tylne	-63'±30' (różnica między lewą i prawą stroną nie może przekraczać 30')
	Pochylenie sworzni zwrotnicy	Koła przednie	13°53'±30' (różnica między lewą i prawą stroną nie może przekraczać 1°30')
	Kąt wyprzedzenia sworzni zwrotnicy	Koła przednie	6°48'±30' (względem podłoża) (różnica między lewą i prawą stroną nie może przekraczać 30')
	Kąty ustawienia k-kół	Koła przednie (na stronę)	5'±5' (różnica między lewą i prawą stroną nie może przekraczać 5')
		Koła tylne (na stronę)	3'±5' (różnica między lewą i prawą stroną nie może przekraczać 5')
Model silnika		A156T2H	
Typ silnika		Rzędowy czterocylindrowy, chłodzony cieczą, silnik benzynowy z bezpośrednim wtryskiem	
Typ skrzyni biegów		7DCT	
Poziom emisji		Euro V/VI	
Paliwo		Paliwo bezołowiowe powyżej 92 oktanów (według normy DB11/238-2016 Benzyna dla pojazdów silnikowych)	
Objętość skokowa silnika (mL)		1498	
Średnica cylindra i skok tłoka (mm)		74,5×85,9	
Stopień sprężenia		10,7:1	
Maksymalna moc silnika (kW/obr)		130/5500	
Szczytowa moc silnika (kW/rpm)		138/5500	
Maksymalny moment obrotowy netto/przy prędkości obrotowej (N·m/obr./min)		300/ (1500-4250)	
Prędkość obrotowa biegu jałowego (obr/min)		700±30 (przy wyłączonej klimatyzacji)	
Kolejność zapłonu		1-3-4-2	
Wyrównoważenie kół		Kontrola wstępna ≤6 g, kontrola powtórna ≤8 g	

## Parametry techniczne

Model samochodu:		BJ6460U5XDK		
Koła	Koło używane	Specyfikacja opon	225/55R19	255/60R18
		Specyfikacja obręczy	7.0J×19	6.5J×18
		Ciśnienie w oponach	220kPa	
	Koło zapasowe	Specyfikacja opon	T135/90R17	
		Specyfikacja obręczy	17x4T	
		Ciśnienie w oponach	420kPa	
Grubość przednich tarcz hamulcowych (mm)	Wymiar standardowy	28		
	Granica zużycia	26		
Grubość przednich klocków hamulcowych (mm)	Wymiar standardowy	11		
	Granica zużycia	2		
Grubość tylnych tarcz hamulcowych (mm)	Wymiar standardowy	11		
	Granica zużycia	9		
Grubość tylnych klocków hamulcowych (mm)	Wymiar standardowy	10		
	Granica zużycia	2		
Pojemność zbiornika paliwa (L)		53		
Średnie zużycie paliwa (L/100 km)		7,18		

Uwaga: Zużycie paliwa na 100 km mierzy się w uśrednionych warunkach jazdy z niską/średnią/wysoką/ultra-wysoką prędkością dla samochodu o standardowej konfiguracji wyposażenia. Dane dotyczące zużycia paliwa są oparte na warunkach jazdy cyklu WLTC wg normy krajowej. Rzeczywiste zużycie paliwa ma związek z nawykami jazdy, czynnikami środowiskowymi, warunkami drogowymi i obciążeniem samochodu.

## Specyfikacja i pojemność olejów/płynów

Nazwa oleju/płynu	Specyfikacja	Wymagana do napełnienia objętość
Olej	SP/C50 W/20, zawartość popiołu w oleju $\leq 0,8\%$	4,7 L (objętość wymagana przy wymianie oleju)
Olej do automatycznej skrzyni biegów	CNPC Kunlun DCTF-7S	4,95+5,05L
Płyn do chłodziw	Skład w pełni organiczny (temperatura zamrażania $\leq -40\text{ }^{\circ}\text{C}$ )	6,98+7,02L
Płyn do spryskiwaczy szyb	Roztwór wodny do niskotemperaturowego mycia szyb (temperatura zamrażania $\leq -35\text{ }^{\circ}\text{C}$ )	1,5L (obj. 3L)
Płyn hamulcowy	DOT 4	0,77+0,83L
Czynnik chłodniczy do układu klimatyzacji	HFO-1234yf	530+550 g

## Uwagi:

1. Podane wyżej pojemności są przybliżone, a rzeczywiste zużycie może się nieznacznie różnić;
2. O ile nie określono inaczej, podana pojemność jest wartością projektową, a producent ma prawo dostosować rzeczywistą ilość do modyfikacji produktu, wyposażenia i klimatu;
3. Ilość oleju podana w tabeli jest zalecaną wartością, konkretną ilość wlewanego oleju należy ustalić na podstawie bagnetowego wskaźnika oleju;
4. Konkretny typ wlewanego płynu hamulcowego musi być zgodny z oznaczeniem na korku zbiornika. Zabronione jest mieszanie różnych płynów hamulcowych.







[WWW.BAIC-AUTO.PL](http://WWW.BAIC-AUTO.PL)

**BAIC AUTO POLSKA**